

Kantoormeubilair van A tot Z

2023

Ontvangen

Werken

Vergaderen

Opbergen

Directie

Zitten

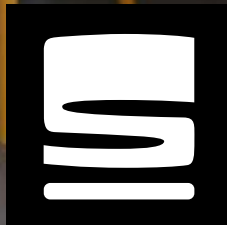



Een kantoor inrichten is een vak apart. U krijgt te maken met ergonomie op de werkplek, akoestiek, normeringen, efficiency, maar bovenal uw eigen smaak en specifieke wensen. Deze catalogus sluit hier perfect op aan en biedt u een totaal aanbod van A tot Z.

Onze gids informeert, adviseert en motiveert u bij het maken van de juiste keuzes voor de totale invulling van uw kantoor- en projectinrichting.

De getoonde producten worden geproduceerd bij vooraanstaande Nederlandse en Europese fabrikanten volgens de strengste internationale normen waarbij kwaliteit, duurzaamheid en milieubelasting uiteraard optimale aandacht krijgen.



In de catalogus treft u diverse icoontjes aan die betrekking hebben op de getoonde producten.



VOORRAAD

Deze producten zijn op voorraad dus snel leverbaar.



LEVERTIJD

Producten die speciaal voor u besteld worden, met de verwachte levertijd in weken.



GARANTIE

Garantie op uw producten in aantal jaar.



MONTAGE

Producten die op locatie nog (af)gemonteerd moeten worden.



ARBO KEUR

Getoonde producten voldoen aan de Arbo veiligheids- en gezondheidseisen.



CONFIGUREERBAAR

Deze producten zijn modulair en kunt u zelf op wens samenstellen.



AKOESTIEK

Biedt akoestische oplossingen in uw ruimte.



MAATWERK

Staat dit icoon erbij dan is maatwerk op aanvraag mogelijk.



OOK VOOR BUITEN

Geschikt voor gebruik binnen én buiten, duurzaam en UV-bestendig.



CIRCULAIR

Deze producten zijn herbruikbaar (second life) en/of recyclebaar.



DUURZAAM

Een groen product begint bij de bron dus aantoonbaar milieuvriendelijk en duurzaam geproduceerd.



WEBSITE

Aanvullende en actuele info vindt u op de website.



Ontvangen

10 - 47

Z1 balies	12 - 13
Z2 balies	14 - 17
Panky	18 - 19
Social-ize	20 - 21
Astro Twist	22 - 23
Avana	24 - 25
Bomm	26 - 27
Dodo en Joy	28 - 29
On en Use Me	30 - 31
Cucaracha	32 - 33
Pamela en Parker	34 - 35
Ado	36 - 37
Canapé	38 - 39
Cell 72	40 - 41
Cell 75 en 128	42 - 43
Modulaire belcellen	44 - 45
Salontafels	46 - 47

Opbergen

166 - 191

Slide & Go	168 - 171
Ecotec	172 - 173
New Generation	174 - 175
Topbladen, ombouwsets en accessoires	176 - 177
Akoestische achterwanden	178 - 179
Metalen lockerkasten	180 - 181
Q4 melamine kasten	182 - 183
Q4 metalen kasten	184 - 185
Q4 schuifdeur- en lockerkasten	186 - 187
Libreria	188 - 189
Boiserie	190 - 191



Werken

48 - 137

Een goede werkplek	50 - 51
Entrada	52 - 55
Arca	56 - 59
Air2	60 - 63
Nova	64 - 67
Componenten	68 - 71
Neutral, PI-1 en Elite ladenblokken	72 - 75
Idea+ Tube en 01	76 - 79
X4 werkplekken	80 - 81
Flex Light	84 - 87
Flex Eco	90 - 91
Flex Easy	92 - 93
Flex 3+	94 - 103
Flex 4	104 - 105
Flex 3 accessoires en wanden	106 - 109
Akoestische scheidingswanden	110 - 123
Eco-light	124 - 125
LightSound	126 - 127
Karboxx verlichting	128 - 131
Kabelmanagement en elektrificatie	132 - 135
CPU houders en monitorarmen	136 - 137

Directie

192 - 205

T45	194 - 195
T45 meeting	196 - 197
X5 en X5 meeting	198 - 199
X7 en X7 meeting	200 - 201
X8 en X8 meeting	202 - 203
X10 en X10 meeting	204 - 205



Vergaderen

138 - 165

Turn & Go	140 - 141
Timmy-R	142 - 143
Argo Libro	144 - 145
Timmy-L	146 - 147
Vergadertafels Entrada, Arca en Air2	148 - 149
Tmeeting 1	150 - 151
Tmeeting 3	152 - 153
Q4 meeting	154 - 155
Flex GT	156 - 157
Flex meeting	158 - 159
Freestand	160 - 161
Kolomtafels en bar/kantinetafels	162 - 163
Elektrificatie vergadertafels	164 - 165

Zitten

206 - 299

Custom NPR, NPR PRO en NPR Dynamic	208 - 213
Bureaustoelen	214 - 229
Manager- en directiestoelen	230 - 241
Conferentie- en vergaderstoelen	242 - 275
Terras- en kantinestoelen	276 - 287
Stofkleuren overzicht	288 - 299
Index	302 - 305





Quadrifoglio Group



Made in Italy met Quadrifoglio Group, zo ziet een hedendaagse fabrikant eruit na meer dan 30 jaar innovatie op gebied van kantoormeubilair. Ondertussen is de groep van Quadrifoglio uitgegroeid tot een totaal leverancier van onder andere meubilair, verlichting (Karboxx), stoelen, soft-seating en akoestische oplossingen.

Schitterend gelegen aan de voet van de Dolomiti is het compleet vernieuwde fabriekscomplex nu een toonbeeld van duurzame en efficiënte productie van slimme en prachtige oplossingen.



Duurzaam produceren gaat verder; meer dan 50% van de onderdelen komt van lokale toeleveranciers, er wordt gewerkt met FSC gecertificeerd hout, energie wordt opgewekt met het dak vol zonnepanelen en alles wordt verwerkt volgens de allerhoogste normen!

Quadrifoglio staat voor kwaliteit, oog voor detail maar zeker voor mens en natuur. Dat voel je bij alles wat dit prachtige bedrijf voortbrengt

Veel producten komen pas tot stand nadat Italiaanse designers er hun visie over hebben gegeven. Bekende namen als Dorigo, Dolcini, Caini design en anderen geven de producten hun kenmerkende look & feel en zorgen voor de perfecte finishing touch!

Een breed assortiment met zeer snelle levertijden geven dit merk een wereldwijd aanzien waar wij al bijna 20 jaar als trotse partner mee samenwerken.



Het Italiaanse Sitland is gelegen in de prachtige omgeving van Vicenza midden in het technologische epicentrum van de vele toeleveranciers in de meubelindustrie. Met een ongekeerde prijs-kwaliteit is de grootste stoelenfabrikant van Italië een wereldwijd opererende fabrikant van bureaustoelen, vergaderstoelen en ontvangstmeeubilair.

Vakmanschap meesterschap, ruik de geur van prachtig leder en hoor het gezoem van naaimachines waar de mooiste ontwerpen van vooraanstaande designers tot leven komen. Denk aan de prachtige Vega serie, de bestseller vergaderstoelen Passepartout en Uni, de unieke vormen van BOMM of de innovatieve Skate bureaustoel, allen smaakmakers in uw interieur.



Maar liefst 80% van de toeleveranciers komen uit de buurt, echt made in Italy dus!

Overall waar u het fraaie Sitland logo ziet, kunt u rekenen op 100% vakmanschap met oog voor detail én... de toekomst.

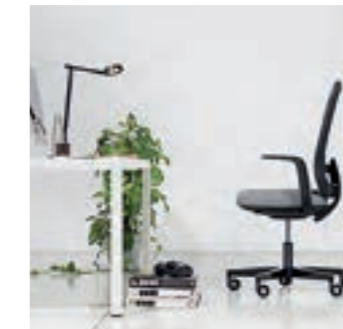

Company with quality, environment and safety management system certified according to ISO 9001, ISO 14001, ISO 45001

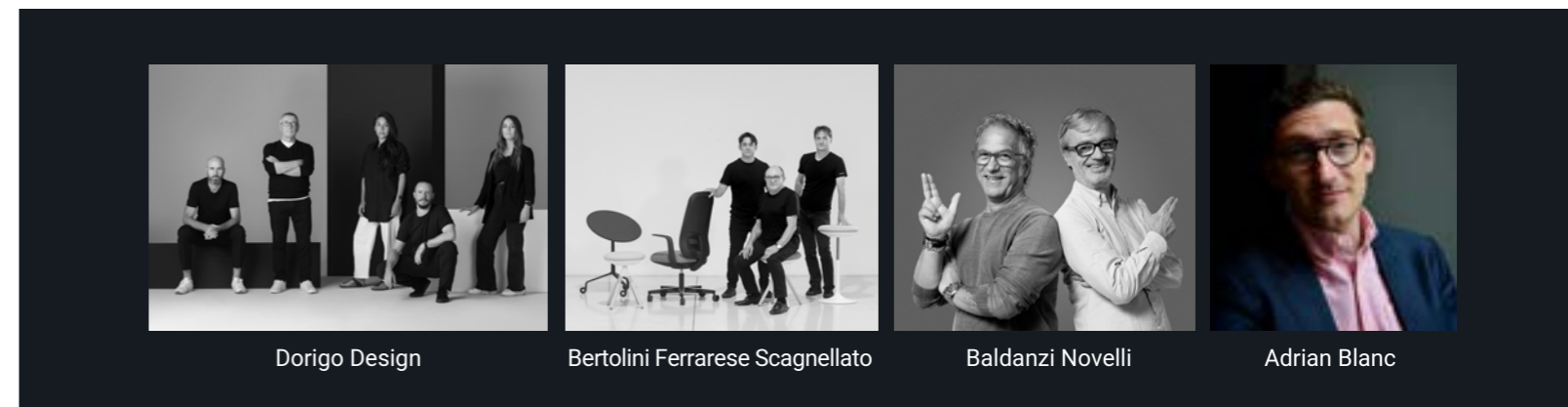

Diverse stoffen uit de Sitland collectie zijn geproduceerd uit 100% gerecycled materiaal en daardoor dus 100% duurzaam.

Sitland volgt de European Green Deal. De groene keuze voor producten en materialen.



Het Italiaanse Gaber behoort al decennia lang tot de betere producenten in de wereld van spuitgietmallen voor kunststof. Vanuit de passie voor mooie producten en de aanwezige technologische kennis heeft Gaber een groeiend assortiment stoelen en tafels ontwikkeld.

Met een totale oppervlakte van 50.000m² productie en opslag en meer dan 200 gemotiveerde medewerkers, werkt Gaber aan de nieuwste modellen die wereldwijd worden geleverd.

Made in Italy met een jonge en open blik op de toekomst van onze planeet. De omvangrijke collectie met bestsellers als de Kanvas en Bakhita alsook vele innovatieve nieuwe producten zoals de Dame kuipstoelen zijn enkele voorbeelden van het grote aanbod van Gaber.

Gaber produceert volgens de hoogste milieunormen. Zo liggen de daken vol met zonnepanelen waarmee de productie, verlichting en airconditioning wordt voorzien.



Gaber produceert haar producten van 100% recyclebaar materiaal. Deze technoplastics worden verwerkt zonder chemische toevoegingen.

Houten producten worden vervaardigd volgens de Europese regelgevingen mbt Formaldehyde emissies ((E1 volgens EN717-EN120). Gaber gebruikt ruwe materialen afkomstig van de PEFC chain of custody.

Dit prachtige logo staat dus gegarandeerd voor kwaliteit, duurzaamheid en Italiaans vakmanschap.

Het Spaanse Gapsa produceert al meer dan 25 jaar kwaliteits roldeurkasten en lockerkasten van het hoogste niveau en met de nieuwste technieken met aandacht voor het milieu. Hierdoor is Gapsa op dit gebied uitgegroeid tot Europa's grootste fabrikant.

Met de high-end pro ductiestraten en geavanceerde technieken is Gapsa in staat om de kasten supersnel, maar vooral zeer constant van kwaliteit, te produceren.



Bekende Gapsa producten zijn de intelligente lockerkasten, de roldeurkasten van de New Generation serie en natuurlijk de exclusief voor Nederland geproduceerde Ecotec kasten.

Gapsa: al 25 jaar een belangrijk merk binnen ons assortiment.

Vanaf het moment dat het ruwe staal binnen komt tot het uiteindelijke product dat in de trailer wordt geladen, zorgt Gapsa voor een efficiënte werkwijze waarbij minimale verspilling wordt nagestreefd. Alles met oog voor het optimaal duurzaam produceren. Vanzelfsprekend volgt Gapsa de allerhoogste normen en Europese regelgeving op gebied van milieu.





Geef uw ontvangstruimte het welkom-gevoel met een passende balie en comfortabele zit elementen.

Maak de perfecte eerste indruk met een van de prachtige balie series van Quadrifoglio.

Kies voor de rechte lijnen van Z1 of de veelzijdigheid van Z2 waarbij gekozen kan worden voor diverse afwerkniveaus en opties.





Quadrifoglio Group

Balie elementen

Mat lak kleuren

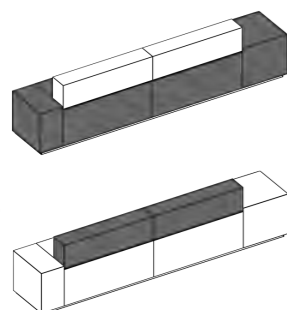

LT Beige grey	LL Grey white	LS Silk grey	LA Orange	LB White	LE Beige	LO Umbra grey	LG Grey
LR Purple red	LF Tele grey 4	LC Pigeon blue	LZ Sapphire blue	LN Traffic black	LH Flame red	LD Ocean blue	LI Black red
LP Pine green	NW Ocher	NV Olive green	NU Dark brown	NJ Burnt orange	NK Light beige	NO Cobalt blue	

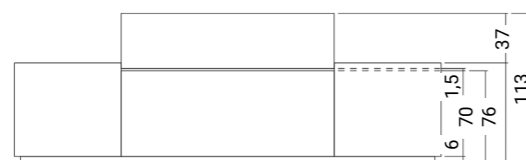

Frontaanzicht met hoogtes Z1 balie

Metalen elementen

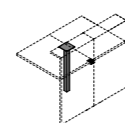

Kleuren

I White	R Anthracite
------------	-----------------

Modulaire balies



Opstelling	b x d x h (cm)	Code	Prijs lak
	240 x 80 x 113	Z1C01240	4805.-
	320 x 80 x 113	Z1C01320	5435.-
	280 x 80 x 113	Z1S01280	4985.-
	280 x 80 x 113	Z1D01280	4985.-
	400 x 80 x 113	Z1C01400	7305.-
	480 x 80 x 113	Z1C01480	7935.-
	440 x 80 x 113	Z1S01440	7615.-
	440 x 80 x 113	Z1D01440	7615.-

Werkbladhoogte 76cm hoog

Opties	b x d x h (cm)	Code	Prijs
	Aluminium afwerkplint		
	240 x 80 x 12	Z1Z10240	365.-
	280 x 80 x 12	Z1Z10280	390.-
	320 x 80 x 12	Z1Z10320	420.-
	400 x 80 x 12	Z1Z10400	470.-
	440 x 80 x 12	Z1Z10440	500.-
	480 x 80 x 12	Z1Z10480	525.-
	Led strip onderzijde balie		
	Lengte (cm)	Code	Prijs
	240	Z1LT0240	320.-
	280	Z1LT0280	345.-
	320	Z1LT0320	370.-
	400	Z1LT0400	415.-
440	Z1LT0440	440.-	
480	Z1LT0480	460.-	
	Driver Led strip onderzijde balie (Kies de juiste LED driver!)		
	240/280/320 400/440/480	Z10D001 Z10D002	160.- 250.-
	Led strip onderzijde opzetmodule		
	Lengte	Code	Prijs
	160 320	Z1LS0160 Z1LS0320	125.- 210.-
	Driver Led strip opzetmodule (Kies de juiste LED driver!)		
		Z10D001	160.-



Balie modules, zijpanelen, (top)bladen en lage counters

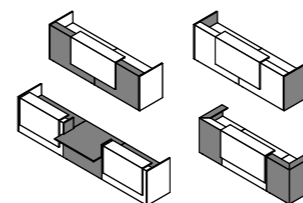

Melamine kleuren

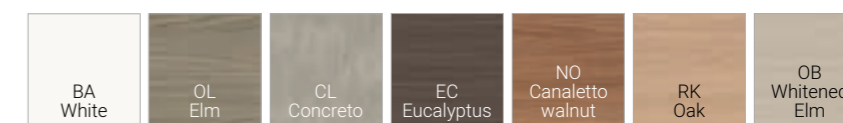

Opzet elementen

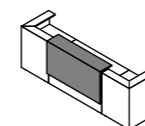

Melamine kleuren

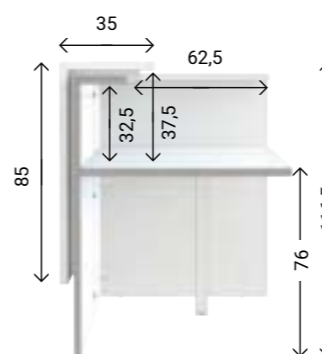
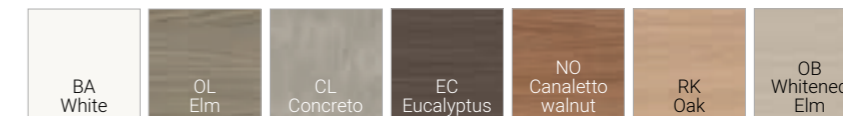

Mat lak kleuren (standaard)

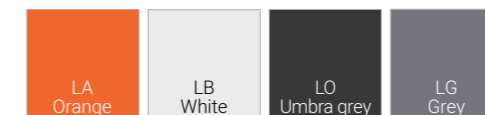

**Mat lak special of eigen RAL kleur
(Meerprijs 270.- per opzetelement. Levertijd 6-8 weken.)**



Leder kleuren (meerprijs)

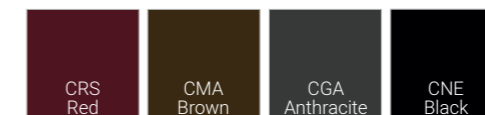

Metalen elementen

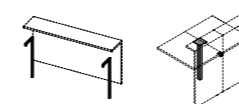

Kleuren



- 1 Led verlichting onder opzetelementen
- 2 Lage baliemodule in diverse breedtes leverbaar
- 3 Werkplekverlichting (LED met soft touch)
- 4 Kabeldoorvoerlep met borstelafwerking incl. kabelbak
- 5 Opzetmodule in diverse afwerkingen en maatvoeringen

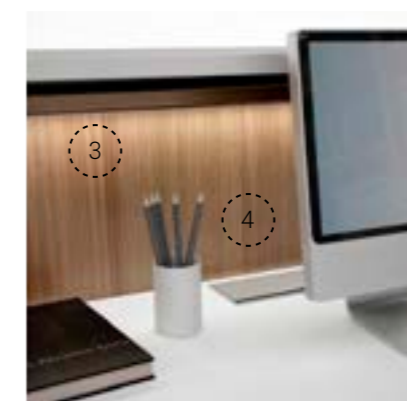



Opstelling	b x d x h (cm)	Code	Opzetelement		
			Melamine	Lak*	Leder
	126 x 88 x 116,5	Z2C71	1425.-	1710.-	1860.-
	146 x 88 x 116,5	Z2C72	1500.-	1840.-	2010.-
	166 x 88 x 116,5	Z2C73	1615.-	2065.-	2210.-
	206 x 88 x 116,5	Z2C04	1945.-	2220.-	2375.-
	246 x 88 x 116,5	Z2C01	2055.-	2385.-	2560.-
	286 x 88 x 116,5	Z2C02	2170.-	2555.-	2750.-
	326 x 88 x 116,5	Z2C03	2320.-	2750.-	2960.-
	285 x 88 x 116,5	Z2C05	2755.-	3075.-	3250.-
	305 x 88 x 116,5	Z2C06	2825.-	3205.-	3400.-
	325 x 88 x 116,5	Z2C07	2925.-	3350.-	3560.-
	366 x 88 x 116,5	Z2C10	3200.-	3880.-	4225.-
	426 x 88 x 116,5	Z2C11	3385.-	4175.-	4565.-
	486 x 88 x 116,5	Z2C12	3625.-	4510.-	4940.-
	405 x 88 x 116,5	Z2C20	3900.-	4570.-	4915.-
	445 x 88 x 116,5	Z2C21	4045.-	4825.-	5220.-
	485 x 88 x 116,5	Z2C22	4230.-	5110.-	5530.-
	365,5 x 225,5 x 116,5	Z2C25	4205.-	4860.-	5215.-
	405,5 x 245,5 x 116,5	Z2C26	4420.-	5185.-	5585.-
	445 x 231 x 116,5	Z2C30	5725.-	6365.-	6715.-
	485 x 251 x 116,5	Z2C31	5995.-	6735.-	7130.-
	432 x 88 x 116,5	Z2C35	4170.-	5205.-	5725.-
	492 x 88 x 116,5	Z2C36	4410.-	5610.-	6195.-

* Prijs standaard lak

Opstelling	b x d x h (cm)	Code	Opzetelement		
			Melamine	Lak*	Leder
	426 x 112,5 x 116,5	Z2C40	3395.-	4065.-	4420.-
	466 x 112,5 x 116,5	Z2C41	3555.-	4340.-	4735.-
	426 x 112,5 x 116,5	Z2C45	3275.-	3950.-	4300.-
	466 x 112,5 x 116,5	Z2C46	3435.-	4225.-	4620.-
	426 x 112,5 x 116,5	Z2C50	3275.-	3950.-	4300.-
	466 x 112,5 x 116,5	Z2C51	3435.-	4225.-	4620.-
	286 x 112,5 x 116,5	Z2C55	2085.-	2415.-	2590.-
	306 x 112,5 x 116,5	Z2C56	2170.-	2550.-	2745.-
	286 x 112,5 x 116,5	Z2C57	2085.-	2415.-	2590.-
	306 x 112,5 x 116,5	Z2C58	2170.-	2550.-	2745.-

Werkbladhoogte 76cm hoog

* Prijs standaard lak

Opties	Lengte (cm)	Code	Per stuk
LED verlichting onder opzetelement	100	Z2E04	260.-
	120	Z2E01	295.-
	140	Z2E02	325.-
	160	Z2E03	355.-
Verlichting op werkblad met softtouch	98	Z2E10	375.-

Setprijs voordeel: 60.- (verlichting onder opzetelement + op werkblad)

Kabelklep met borstelaafwerking	b x d x h (cm)	Code	Per stuk
	30 x 12 x 12	ACVAF04	105.-
	45 x 12 x 12	ACVAF03	125.-

Incl. freezen van gat (plaats opgeven)



Design by Forsix
Gaber®

Panky is een modulair en creatief inzetbaar zit-systeem wat past in elke wacht- of receptieruimte.

Combineer de kleurrijke frames in 3 lengtematen en de hoekverbindingen tot een gewenste opstelling. Voeg de zitjes toe, met of zonder rugdeel en eventueel een tafelblad in 3 vormen.

Het unieke 2027 systeem maakt Panky zeer veelzijdig en speels inzetbaar.

Panky is leverbaar in 7 framekleuren, diverse stofsoorten en 2 bladtypen. De bladen zijn vervaardigd van gerecycled hout met een HPL of FENIX top afwerking.

6-8
weken
LEVERTIJD5
GARANTIE

DUURZAAM



WEBSITE

1. Kies model frame	Prijs
Panky 2-zits frame (L105xD53xH37cm)	455.-
Panky 3-zits frame (L168xD53xH37cm)	550.-
Panky 4-zits frame (L230xD53xH37cm)	625.-
Panky 45° hoek frame (L55xD55xH4cm)	275.-
Panky 90° hoek frame (L55xD55xH4cm)	330.-

Frame leverbaar in 7 kleuren



Blad leverbaar in 4 kleuren



2. Kies model zitting	Stoffering				
	King	Ecoleder	Blazer	Leder	Kvadrat
Panky zitje zonder rug	315.-	315.-	370.-	425.-	425.-
Panky zitje met rug	575.-	575.-	685.-	740.-	740.-
Panky zitje met rug en arm rechts	790.-	790.-	900.-	1010.-	1010.-
Panky zitje met rug en arm links	790.-	790.-	900.-	1010.-	1010.-
Panky 45° zitje	280.-	280.-	335.-	390.-	390.-
Panky 90° zitje	310.-	310.-	365.-	420.-	420.-

3. Kies eventueel model tafel	HPL zwart/wit	FENIX zwart/wit	Tafel Surf	HPL zwart/wit
Rechthoek blad	130.-	165.-	Diameter 68cm H35cm	392.-
45° blad	195.-	250.-	Diameter 68cm H50cm	399.-
90° blad	195.-	250.-	Diameter 80cm H50cm	428.-

Stof- en lederkleuren, zie pagina's achterin

Losse bijzettafel Surf is leverbaar in 7 framekleuren en 2 kleuren HPL top.



Design by Eurolinea
Gaber®

Treinzit

6-8 weken LEVERTIJD
5 GARANTIE
DUURZAAM
WEBSITE

De comfortabele treinzit Social-ize van Gaber past in elk decor door het gebruik van het veelzijdige kleurenpalet van het 2027 frame.

Het aluminium onderstel wordt geleverd in 7 tijdloze kleuren en de zitting en rug in een diversiteit aan stofsoorten en kleuren.

Social-ize wordt geleverd in 1 maatvoering, dat maakt de keuze eenvoudig!

Tafels links: Format
Tafels rechts: Arket

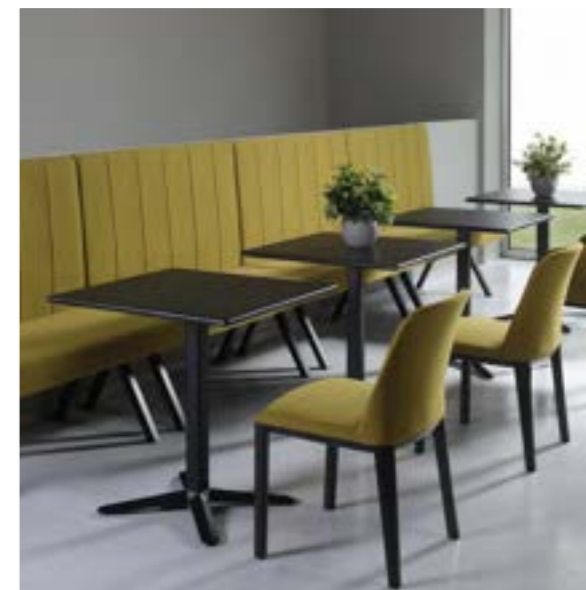

Model	Stoffering						
	King	Ecoleder	Maglia	Blazer	Velvet Superb	Kvadrat	Leder
Social-ize	1540.-	1540.-	1635.-	1765.-	1765.-	1930.-	1930.-

(Min aantal 2 stuks per kleur/type)

Frame leverbaar in 7 kleuren

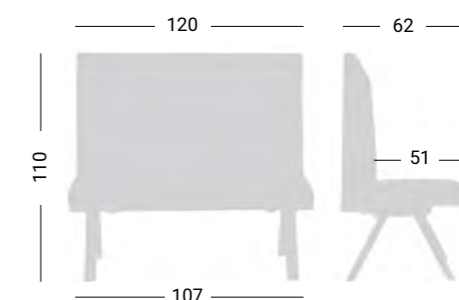
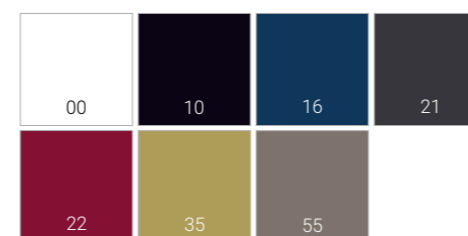

Stof- en lederkleuren, zie pagina's achterin



Maak uw ontvangstruimte extra aantrekkelijk met de praktische Astro modules van het Italiaanse Quadrifoglio. Keuze uit vierkant of gebogen zitelementen uitgevoerd in comfortabel en vormvast koudschuim op duurzaam berken multiplex met een metalen frame. Hier en daar een bijpassend tafeltje en de ruimte is klaar om uw gasten te verwelkomen.

Leverbaar in 4 Kleuren metalen frames en een scala aan stof- en lederkleuren voor de zitjes. De tafels zijn voorzien van hetzelfde frame met een 30mm dik krasvast wit melamine topblad.

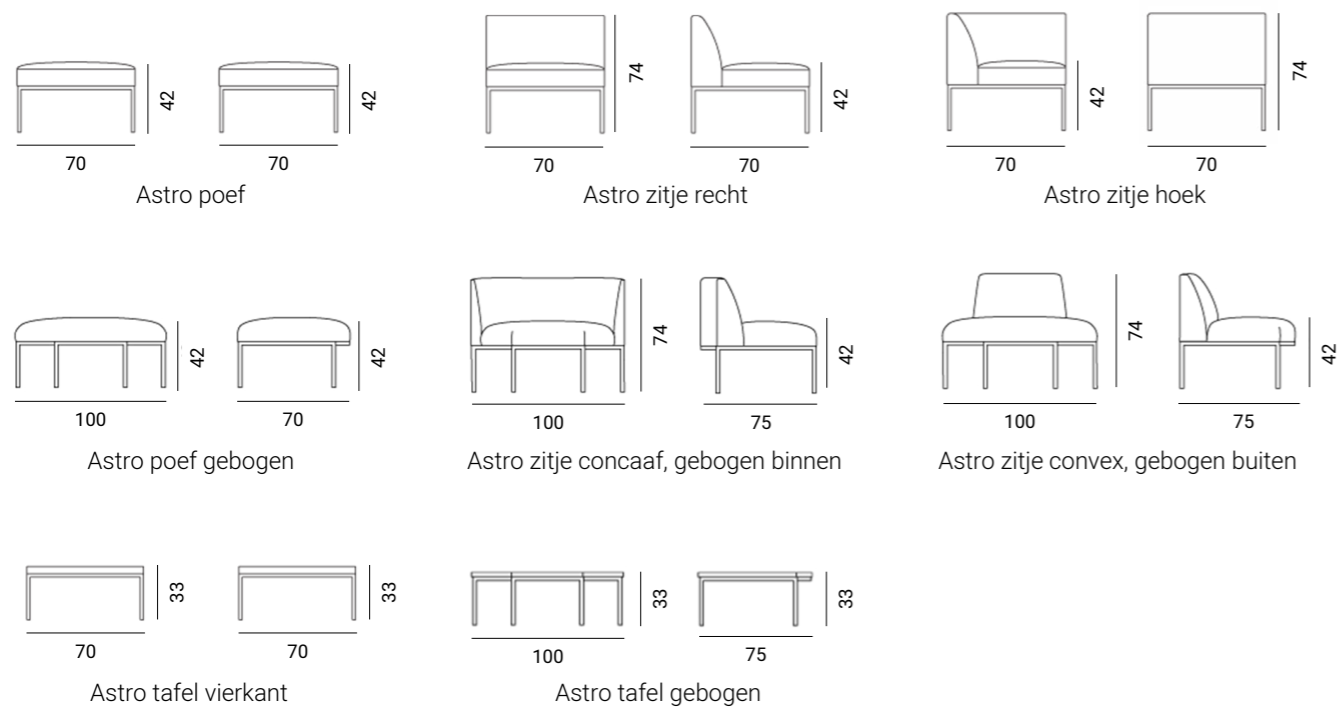

Model	Stoffering				Chromen frame
	B01/B03	C01/C05	W01/D02	P01 leder	
Astro poef	525.-	560.-	575.-	805.-	+95.-
Astro poef gebogen	685.-	715.-	730.-	945.-	+110.-
Astro zitje recht	665.-	720.-	750.-	1080.-	+95.-
Astro zitje hoek	845.-	905.-	935.-	1390.-	+95.-
Astro zitje convex, gebogen buiten	835.-	885.-	910.-	1105.-	+110.-
Astro zitje concaaf, gebogen binnen	860.-	930.-	965.-	1145.-	+110.-
Astro tafel vierkant	465.-				+95.-
Astro tafel gebogen	495.-				+110.-

Metaalkleuren





Bovenzijde armleuning wordt gestoffeerd in gelijke kleur als de sofa. Optioneel in B03 of P01 bekleed.

Optionele draaibare tafel met 12mm gelakt mdf topblad in shadow grey.





Optionele stroom aansluiting met 1x stroom en 2x USB lader.

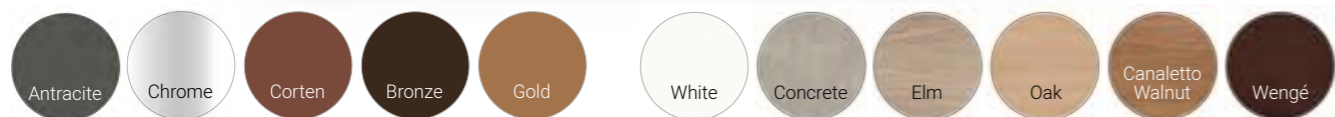

Onderstel standaard uitgevoerd in antraciet. Optioneel in chroom, corten, bronze of gold

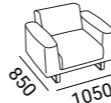
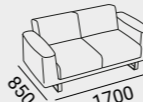
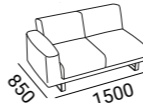
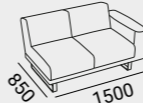
Tafelblad uitgevoerd in 6 melamine bladkleuren.

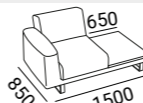

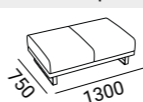
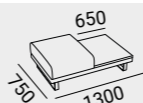
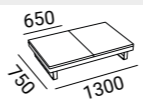
Met Avana maakt u de meest uiteenlopende creatieve opstellingen waarbij zitjes afgewisseld worden met tafels en poefjes. Hierdoor zijn de mogelijkheden eindeloos! Creëer uw Avana met deze ruime keus aan modellen, stoffering en opties. Tevens is Avana in 1-zits en 3-zits modellen leverbaar. We verwijzen u hiervoor graag naar de website.

Enkele voorbeeld modellen	Code	Stoffering			
		B01/B03	C01/C05	D02/D03/D05	P01
 1-zits met armleuningen	OAVAN101	2375.-	2525.-	2620.-	3275.-
 Sofa met armleuningen	OAVAN201	3225.-	3425.-	3555.-	4470.-
 Sofa met armleuning R	OAVAN202	2880.-	3070.-	3190.-	4095.-
 Sofa met armleuning L	OAVAN203	2880.-	3070.-	3190.-	4095.-
 Sofa-poef met armleuning R	OAVAN220	2615.-	2780.-	2875.-	3575.-
 Sofa-poef met armleuning L	OAVAN221	2615.-	2780.-	2875.-	3575.-
 Sofa-tafel met armleuning R	OAVAN212	2425.-	2550.-	2630.-	3195.-
 Sofa-tafel met armleuning L	OAVAN213	2425.-	2550.-	2630.-	3195.-
 Dubbele poef	OAVAN216	1850.-	1965.-	2035.-	2615.-
 Poef-tafel	OAVAN217	1670.-	1755.-	1805.-	2250.-
 Dubbele tafel	OAVAN218	1480.-	1535.-	1575.-	1730.-

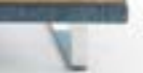
Opties	B03	C01/C05	W01/D02	P01
 ArMLEuning met bovenzijde afwijkend	+10.-	-	-	+55.-
 Draaibaar tafeltje in gelakt mdf	320.-			
 1 x stroom 220V 2x USB lader	280.-			
 Onderstel in chroom Onderstel in corten (CO), bronze (BR) of gold (OR)	50.- 145.-			



Kleuren frame en tafelblad

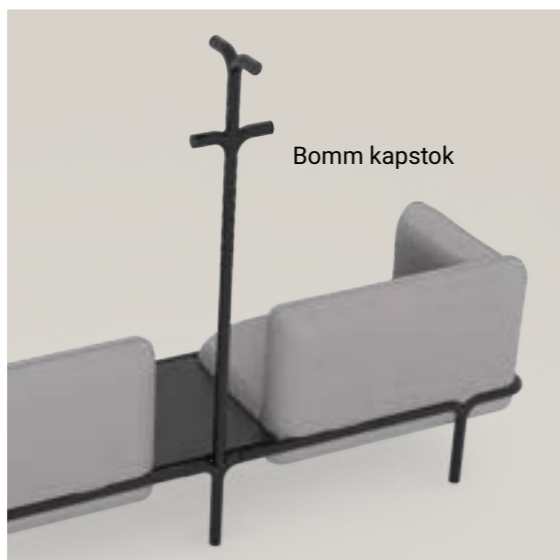
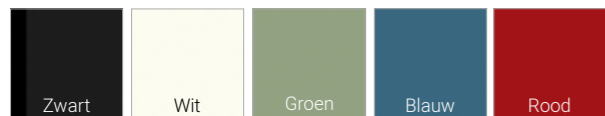

Design Adrian Blanc
sitland



Flexibel uw ruimte indelen voor verschillende praktische functies is waar de Bomm voor ontworpen is! Grote comfortabele kussens gevat in een stoer metalen frame, op smaak samen te stellen. De Bomm is leverbaar in een royale collectie modulaire modellen en uit te breiden met functionele accessoires zoals een draaibaar tafeltje of een opvallend vormgegeven kapstok.

Bomm bestaat uit een 40mm dik metalen buizenframe leverbaar in 5 kleuren, en rondom gestoffeerde koudschuim kussens. Hieronder enkele basismodellen, vraag naar de mogelijkheden voor uw ideale opstelling.



Bomm poef vierkant
68,5x68,5x45h



Bomm 1-zits
99x69x77h



Bomm poef dubbel
188x69x45h



Bomm 2-zits
188x69x77h



Bomm hoekzit met poef
188x69x77h



Bomm hoekzit met tafeltje
146x69x77h



Bomm tafel rechthoek
99x69x33h



Bomm tafel vierkant
69x69x33h

Bomm Enkele voorbeeld modellen	Stoffering			
	CH	SY	YO	DF/DS
Bomm poef vierkant	1100.-	1180.-	1210.-	1235.-
Bomm 1-zits	2630.-	2980.-	3095.-	3210.-
Bomm poef dubbel	2255.-	2415.-	2465.-	2520.-
Bomm 2-zits	3710.-	4270.-	4450.-	4635.-
Bomm hoekzit met poef	2980.-	3340.-	3460.-	3580.-
Bomm hoekzit met tafeltje	2815.-	3095.-	3185.-	3280.-
Bomm tafel vierkant	1050.-			
Bomm tafel rechthoek	1735.-			

Optie	Prijs
Bomm draaibaar tafeltje*	550.-
Bomm kapstok*	630.-

*Uitsluitend in een configuratie mee te bestellen

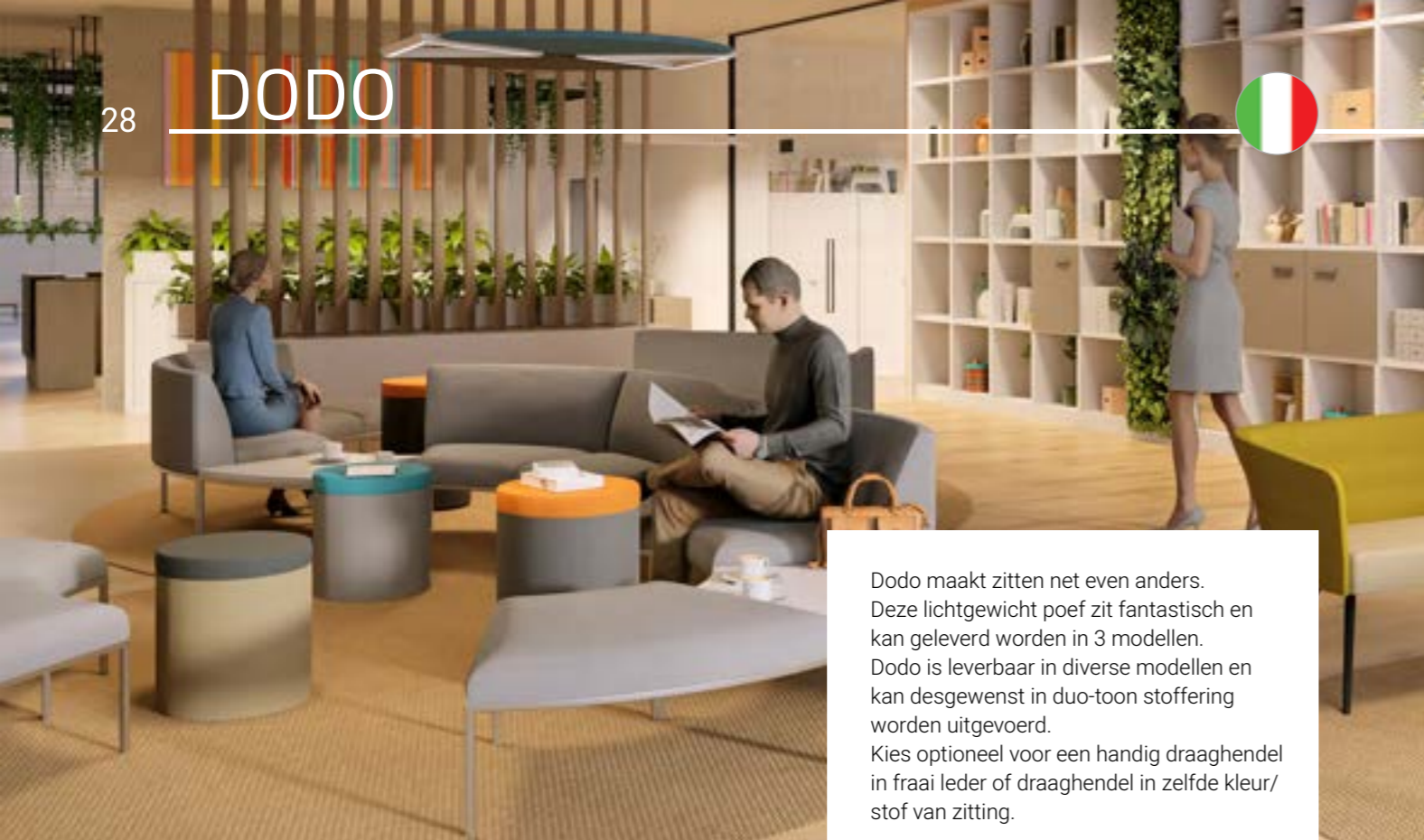

Dodo maakt zitten net even anders. Deze lichtgewicht poef zit fantastisch en kan geleverd worden in 3 modellen. Dodo is leverbaar in diverse modellen en kan desgewenst in duo-toon stoffering worden uitgevoerd. Kies optioneel voor een handig draaghendel in fraai leder of draaghendel in zelfde kleur/stof van zitting.



Dodo	Stoffering					
	BN	ME	RR+IP*-CH	AV-ST-SC	CS-SY	DF-DS
Dodo poef 45h (43 cm rond)	230.-	250.-	260.-	295.-	365.-	425.-
Dodo poef 61h (43 cm rond)	270.-	300.-	310.-	350.-	425.-	510.-
Dodo poef 40h (80 cm rond)	440.-	475.-	500.-	540.-	640.-	750.-

* Bovenzijde RR/onderzijde IP

Optie	Prijs
Draaghendel in naturel leder	15.-
Draaghendel in zelfde kleur/stof	20.-
Duo-toon stoffering (1 stofsoort en uitsluitend per 2 stuks te bestellen)	+10%

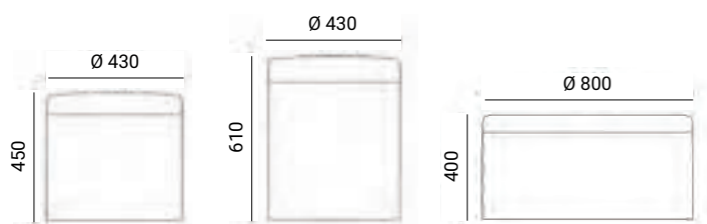

sitland



Ergonomisch, comfortabele en multi-inzetbaar, dat is Joy! Kies de verrijdbare Joy of voor de versie met verzwaarde bolle voet zodat u altijd in beweging blijft en dat is uiteraard erg goed voor de rug. Joy is leverbaar in 2 hoogtes en kan worden uitgevoerd in diverse stofsoorten en kleuren. Kies voor een duo toon uitvoering of de lederen draaghendel om uw Joy helemaal af te maken.

Model	Stoffering						
	AL	ME	CH	AV-IP-SC	CS-SY	YO	DF/DS
Joy 50h verrijdbaar	440.-	470.-	500.-	520.-	590.-	630.-	675.-
Joy 60h verrijdbaar	465.-	500.-	525.-	545.-	615.-	655.-	700.-

Opties	Prijs
Verzwaarde bolle voet ipv verrijdbaar	70.-
Naturel lederen draaghendel	35.-
Duo-toon uitvoering (1 stofsoort)	+10%

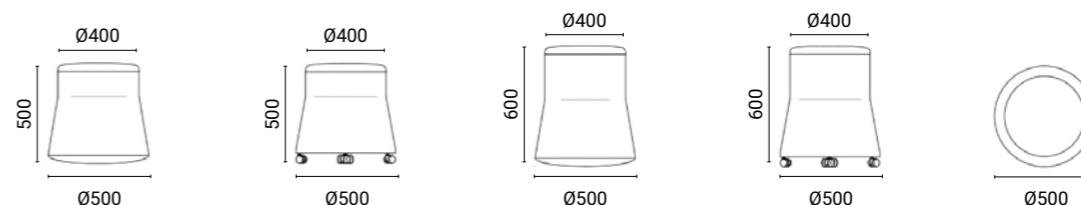



On heeft net als Skate het gepatenteerde 3D mechaniek onder de zitting wat zorgt voor de juiste ergonomische balans. Veelzijdig inzetbaar door de vele uitvoeringen; als kruk óf in hoogte verstelbare sta-hulp. On is onderscheiden met de Good design award dus verzekerd van kwaliteit.

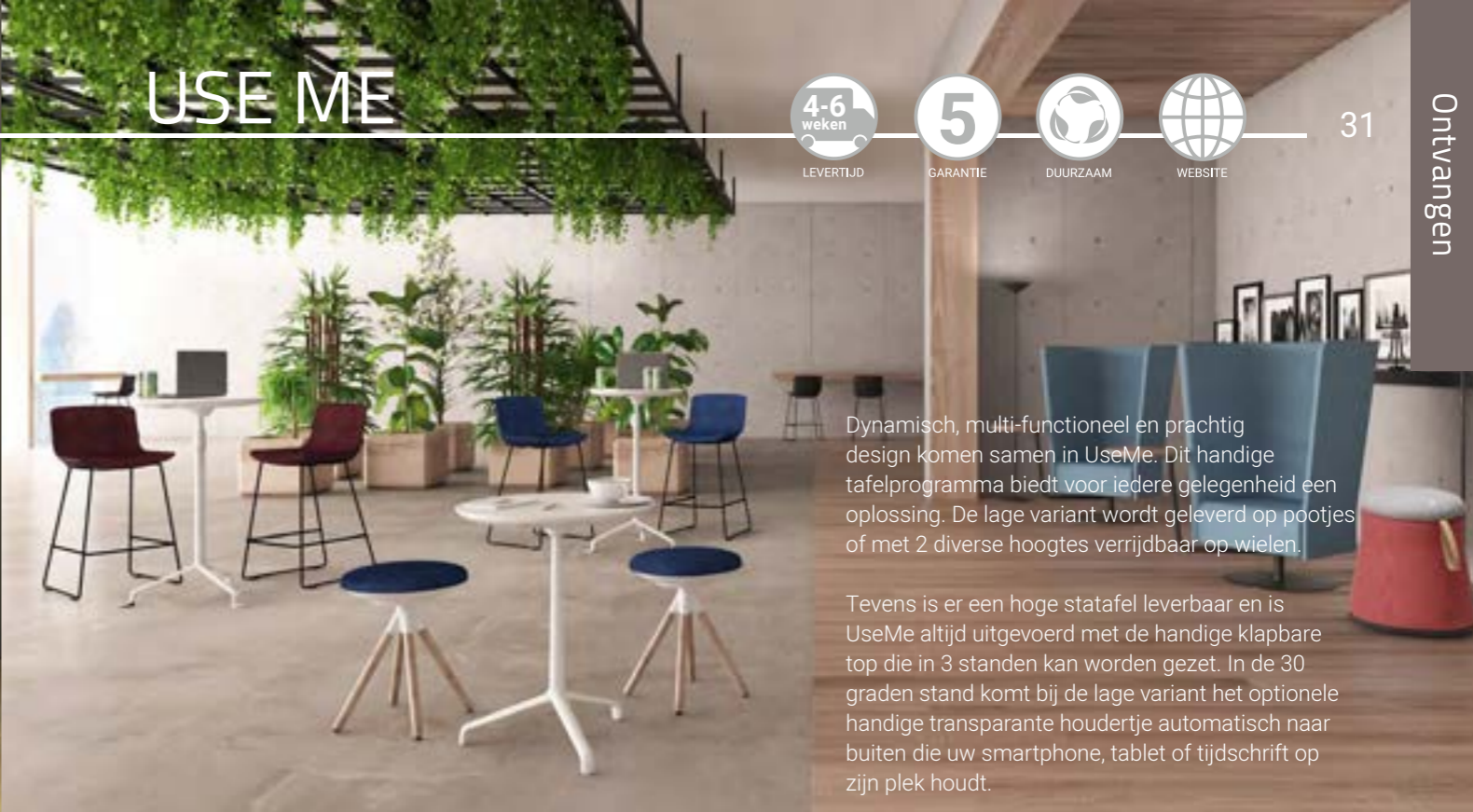

Dynamisch, multi-functioneel en prachtig design komen samen in UseMe. Dit handige tafelprogramma biedt voor iedere gelegenheid een oplossing. De lage variant wordt geleverd op pootjes of met 2 diverse hoogtes verrijdbaar op wielen.

Tevens is er een hoge statafel leverbaar en is UseMe altijd uitgevoerd met de handige klappbare top die in 3 standen kan worden gezet. In de 30 graden stand komt bij de lage variant het optionele handige transparante houdertje automatisch naar buiten die uw smartphone, tablet of tijdschrift op zijn plek houdt.

Model	Stoffering					
	ME	CH	AV-SC	CS-SY	YO	DF/DS
On 4-poots zwart of wit met beuken pootjes	635.-	640.-	650.-	665.-	670.-	680.-
On HV zwart of wit	695.-	700.-	725.-	730.-	735.-	745.-

Optie 4-poots	Prijs
Beuken pootjes zwart of wit gelakt	35.-



Gepatenteerd 3D mechaniek

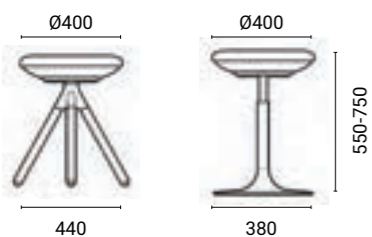

On HV wit

On 4-poots wit met beuken pootjes

sitland

Blad rond of rechthoekig	Blad HPL wit	Blad HPL esdoorn	Blad zwart soft touch
UseMe op pootjes 74h UseMe zwart op pootjes UseMe wit op pootjes	565.- 585.-	565.- 585.-	635.- 650.-
UseMe zwart op wielen 82,4h UseMe zwart op holle zwarte Starck wielen UseMe zwart op holle zwart/chroom Starck wielen	630.- 625.-	630.- 625.-	700.- 695.-
UseMe wit op wielen 82,4h UseMe wit op holle gekleurde Starck wielen* *Starck wielen: wit, oranje, groen of fuchsia	640.-	640.-	710.-
UseMe verstelbare sta-tafel op pootjes 98-118h UseMe statafel zwart op pootjes UseMe statafel wit op pootjes	795.- 810.-	795.- 810.-	865.- 880.-

Optie	Prijs
Transparante houder (bij 30gr stand blad)	50.-

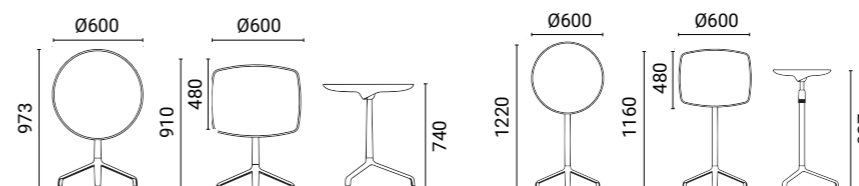



Cucaracha Slim

Met zijn eigentijdse look en zitcomfort onderscheidt Cucaracha zich van de massa. Kies de loungeversie met lage zit en neigmechaniek of de bijzetstoel Slim met 4-poots onderstel of pyramide frame.

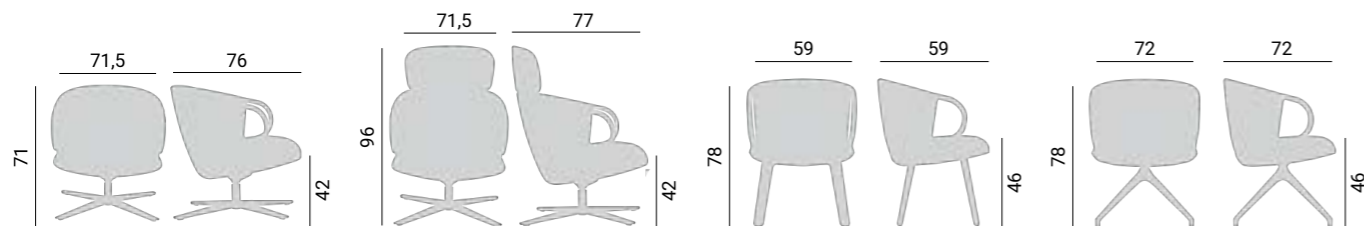

Cucaracha lounge LB

Cucaracha lounge HB

Cucaracha Slim BL

Cucaracha Slim U

Model	Stoffering		
	King	Blazer	Kvadrat
Cucaracha lounge LB zwart frame	1235.-	1345.-	1455.-
Cucaracha lounge HB zwart frame	1355.-	1465.-	1575.-
Cucaracha draaibaar/klapbaar tafeltje (tbv Cucaracha lounge)	475.-	-	-
Cucaracha Slim BL beuken of zwart frame	730.-	830.-	960.-
Cucaracha Slim U zwart frame	755.-	855.-	980.-
Cucaracha Slim U alu gepolijst frame	775.-	875.-	1000.-

Stofkleuren Gaber zie pagina's achterin het boek



Super comfortabele en elegante verschijning, dat is Pamela. Met zijn hoge rug en oren biedt Pamela voldoende privacy. De optionele hocker maakt deze lijn helemaal compleet. Leverbaar in diverse stof- en leersoorten en met matzwart of chromen voetenkruis.

Model	b x h x d	Ecoleder L60	Stof			D	Leder		
			Groep 1	Groep 2	Groep 3		R	S	
Pamela fauteuil	76 x 117 x 74	1155.-	1080.-	1155.-	1445.-	1445.-	1620.-	1695.-	
Pamela hocker	58 x 42 x 47	520.-	495.-	520.-	575.-	575.-	590.-	615.-	

Ledergroep D **Ledergroep R** **Ledergroep S**

--	--	--	--	--	--

Stofgroep 1 **Stofgroep 3**

--	--	--	--	--	--

Stofgroep 2 **Ecoleder L60**



Parker past in ieder interieur en zorgt voor de huiselijke touch op kantoor. Combineer met een breed aanbod stof- en leersoorten én kies optioneel voor de stijlvolle kruispoot. Parker is draaibaar en zit natuurlijk als gegoten!



Frame: metaal
 Poot: chroom of mat zwart poedercoating
 Vering: singelband
 Breedte 76 cm, hoogte 82 cm, diepte 68 cm, zithoogte 43 cm,

zitdiepte 68 cm, armhoogte 67 cm
 - Poot leverbaar in zwart
 - Tegen meerprijs ook leverbaar met een kruispoot
 - Platgestikt

Model	b x h x d	Stof			Leder		
		Groep 1	Groep 2	Groep 3	D	R	S
Parker fauteuil	76 x 82 x 68	1000.-	1065.-	1165.-	1165.-	1270.-	1335.-

Optie	Prijs
Kruispoot 4-teens zwart	+75.-



Ado kenmerkt zich door zijn ranke stalen frame met strakke houten armleggers.

Model	Stoffering			
	B01/B03	C01/C05	W01/D02	P01
Ado 1-zits in white of shadow grey	1330.-	1385.-	1410.-	1775.-
Ado 2-zits in white of shadow grey	1745.-	1805.-	1835.-	2220.-
Meerprijs frame in gold, bronze en corten +215.-				

Massief houten armleuningen

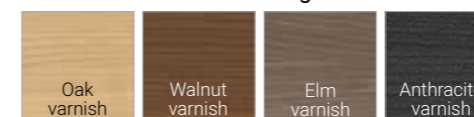

Metalen frame

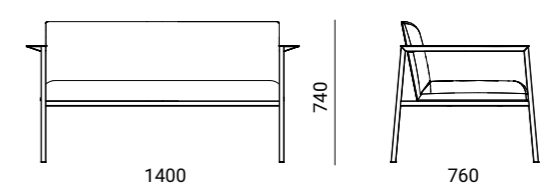
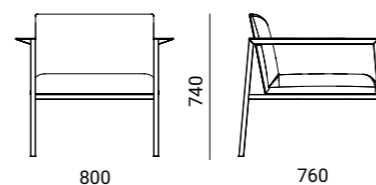

Model	Prijs
Ado tafel	465.-

Melamine tafelblad

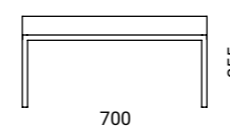
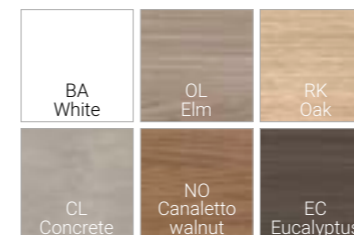



De Canapé serie is door haar hoge en dikke kussens een perfecte combinatie van comfort en design. Leverbaar als basisversie of met stiksels (GL) in 3 maatvoeringen.

Optioneel kan Canapé worden uitgevoerd in duo-toon (binnen dezelfde stofgroep/soort)

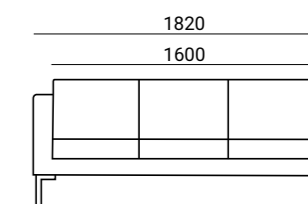
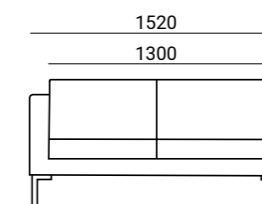
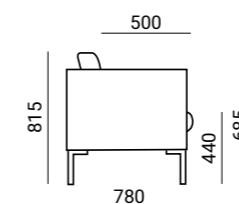
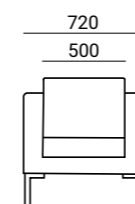

Model	Stoffering							
	NX	AB	ST-SC	CS-SY	SX+NX	SX	PA	TS
Canapé 1-zits	990.-	1060.-	1200.-	1350.-	1135.-	1815.-	1870.-	2285.-
Canapé GL 1-zits	1060.-	1140.-	1280.-	1420.-	1250.-	1950.-	2005.-	2430.-
Canapé 2-zits	1475.-	1595.-	1800.-	2085.-	1875.-	2955.-	3050.-	3775.-
Canapé GL 2-zits	1650.-	1765.-	1980.-	2310.-	2145.-	3210.-	3310.-	4030.-
Canapé 3-zits	1860.-	2010.-	2275.-	2725.-	2510.-	3490.-	3600.-	4630.-
Canapé GL 3-zits	2060.-	2235.-	2500.-	2970.-	2800.-	3700.-	3820.-	4895.-

Duo-toon stoffering (niet op SX+NX) +10%
(Minimale besteleenheid 2 stuks)



sitland

Cell is ontworpen door Firenze Dorigo en bestaat uit een collectie zitelementen in diverse fraaie uitvoeringen. Kies voor de hoge versie met Cell 128 of de elegante lage versies met Cell 72 en Cell 75. De afwerking is van topniveau met een kuip in geïnjecteerd koudschuim en een keuze uit de mooiste meubelstoffen. Kwaliteit en comfort zoals u van Sitland kunt verwachten.



Cell 72 1-zits draaibaar
4-teens frame beuken

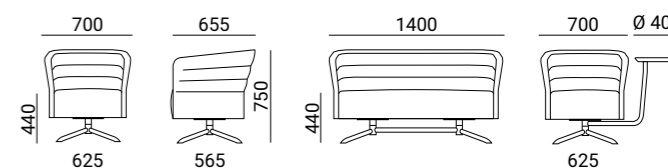

Cell 72 combineert zijn royale en comfortabele zitkussen met een elegante lage kuip. Met verschillende onderstellen mogelijk.

Stoffering 1-zits	AL	ME	CH	SC (17-18-24)-AV-ST	CS-SY	YO	DF+DS
Cell 72 gesloten	1410.-	1535.-	1585.-	1660.-	1825.-	1985.-	2085.-
Cell 72 4-poots zwart	1510.-	1610.-	1660.-	1710.-	1850.-	1990.-	2070.-
Cell 72 4-poots beuken	1845.-	1950.-	1995.-	2055.-	2190.-	2340.-	2420.-
Cell 72 draaibaar * ronde voet zwart of wit	2145.-	2250.-	2295.-	2360.-	2495.-	2640.-	2725.-
Cell 72 draaibaar * 4-teens zwart of wit	2000.-	2100.-	2150.-	2210.-	2345.-	2490.-	2575.-
Cell 72 draaibaar * 4-teens beuken	2055.-	2155.-	2210.-	2270.-	2400.-	2545.-	2630.-

* Optie draaibare tafel in mdf lak zwart of wit +645
massief hout naturel +675

Cell 72 sofa gesloten	2225.-	2425.-	2500.-	2610.-	2850.-	3115.-	3265.-
Cell 72 sofa 4-poots zwart metaal beuken naturel	2370.- 2760.-	2540.- 2930.-	2610.- 3005.-	2710.- 3105.-	2895.- 3285.-	3125.- 3520.-	3250.- 3650.-
Cell 72 sofa 4-teens * metaal zwart of wit beuken naturel	3185.- 3275.-	3360.- 3440.-	3440.- 3525.-	3530.- 3615.-	3720.- 3805.-	3955.- 4045.-	4085.- 4175.-

* Optie draaibare tafel links en/of rechts in mdf lak zwart of wit +645
massief hout naturel +675

Meerprijs duo-toon +10%

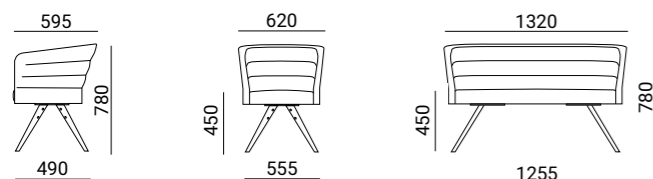

Cell 75 staat wat hoger op haar pootjes en heeft een normale zithoogte. Geniet van de comfortabele zitting in vormvast koudschuim en de fraai vormgegeven kuip.

Model	Stoffering						
	AL	ME	CH	SC (17-18-24)-AV-ST	CS-SY	YO	DF+DS
Cell 75 4-poots zwart	1120.-	1200.-	1230.-	1275.-	1365.-	1480.-	1540.-
Cell 75 4-poots beuken	1560.-	1650.-	1680.-	1725.-	1815.-	1935.-	1995.-

Model	Stoffering						
	AL	ME	CH	SC (17-18-24)-AV-ST	CS-SY	YO	DF+DS
Cell 75 sofa 4-poots zwart	2010.-	2155.-	2215.-	2295.-	2440.-	2650.-	2750.-
Cell 75 sofa 4-poots beuken	2445.-	2595.-	2665.-	2740.-	2890.-	3100.-	3205.-

Meerprijs duo-toon +10%

Stoffering	AL	ME	CH	AV-ST	CS-SY	YO	DF+DS
Cell 75 1-zits kussen 39x27cm	80.-	95.-	105.-	110.-	130.-	145.-	155.-
Cell 75 sofa kussen 40x27cm	80.-	95.-	105.-	110.-	130.-	145.-	155.-



AKOESTIEK

4-6
weken

LEVERTIJD



5

GARANTIE



WEBSITE

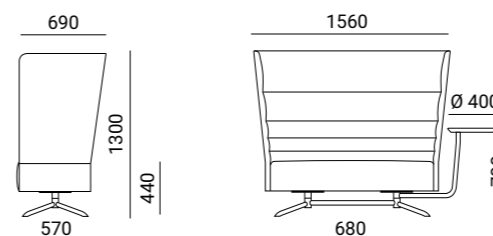

Cell 128 is een opvallende verschijning in uw interieur. Een combi van comfort en akoestiek met haar fraaie hoge rug en dikke koudschuim zitting.

Model	Stoffering						
	AL	ME	CH	SC (17-18-24)-AV-ST	CS-SY	YO	DF+DS
Cell 128 1-zits gesloten	2060.-	2240.-	2315.-	2440.-	2990.-	3160.-	3390.-
Cell 128 1-zits 4-poots zwart	2110.-	2275.-	2360.-	2470.-	2730.-	2960.-	3110.-
Cell 128 1-zits 4-poots beuken	2475.-	2630.-	2725.-	2835.-	3085.-	3320.-	3475.-
Cell 128 1-zits draaibaar ronde voet zwart of wit*	2780.-	2955.-	3045.-	3155.-	3410.-	3650.-	3805.-
Cell 128 1-zits draaibaar 4-teens zwart of wit*	2625.-	3110.-	3200.-	3310.-	3565.-	3805.-	3960.-
Cell 128 1-zits draaibaar 4-teens beuken*	2690.-	3175.-	3265.-	3375.-	3630.-	3870.-	4025.-
* Optie draaibare tafel in mdf lak zwart of wit				+645.-			
massief hout naturel				+675.-			

Model	Stoffering						
	AL	ME	CH	SC (17-18-24)-AV-ST	CS-SY	YO	DF+DS
Cell 128 sofa gesloten	3215.-	3500.-	3610.-	3790.-	4190.-	4560.-	4800.-
Cell 128 sofa 4-poots zwart metaal	3185.-	3465.-	3580.-	3755.-	4155.-	4525.-	4765.-
Cell 128 sofa 4-poots beuken naturel	3600.-	3885.-	3995.-	4175.-	4575.-	4945.-	5185.-
Cell 128 sofa 4-teens metaal zwart of wit*	4045.-	4290.-	4375.-	4530.-	4915.-	5230.-	5445.-
Cell 128 sofa 4-teens beuken naturel*	4135.-	4380.-	4470.-	4620.-	5010.-	5325.-	5535.-
* Optie draaibare tafel links en/of rechts in mdf lak zwart of wit				+645.-			
massief hout naturel				+675.-			

Meerprijs duo-toon +10%



Optimale privacy voor een discreet telefoontje of een besloten meeting waarbij de buitenwereld hiervan niets hoeft mee te krijgen? Dát is wat XCHANGE mogelijk maakt! Met een diversiteit aan maatvoeringen, kleuren en uitvoeringen kunt u eenvoudig een passende oplossing creëren.

Kies voor enkele of dubbele beglazing, verlichting en diverse handige opties om XCHANGE compleet naar wens te maken. Uiteraard volledig volgens de normen met ultrastille luchtbehandeling.

Vraag naar de uitgebreide mogelijkheden.



ECO Belcellen zijn zeer duurzaam geproduceerd van gerecyclede PET flessen en een kern van gerecyclede jeans en bieden optimale privacy in een akoestische omgeving. Leverbaar als Belcel enkel of als dubbel waarbij de gebruiker in een afzonderlijke ruimte in alle rust een telefoongesprek kan voeren óf ongestoord kan werken. ECO Belcellen worden compleet geleverd inclusief automatische LED verlichting en zijn leverbaar in diverse kleurstellingen.

Model	Prijs
ECO belcel enkel (108bx100dx225h)	2995.-
ECO belcel dubbel (228bx112dx225h)	5995.-

Kleuren

01	03	05	06	09
12	14	16	17	19
20	22	23	24	25
27	32	38	39	41
43	51	56	65	83





T02

Tafel met metalen kolomboot en voetplaat (48x48cm) inclusief blad, hoogte 42 of 75cm.

Model	Code	Prijs
T02 60 x 60 x 42h	CTPI604	330.-
T02 90 x 90 x 75h	CTPI907	370.-

T02 melamine bladen

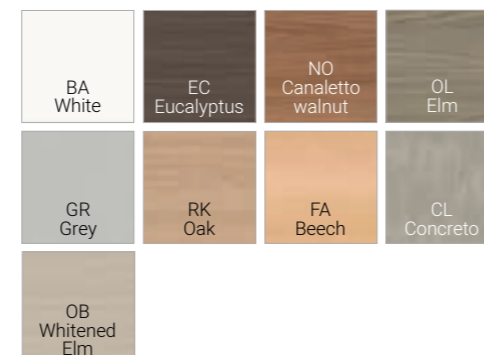

T02 metalen framekleuren

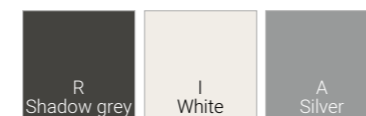

Cozy

Tafels met metalen of houten pootjes en bladen in 18mm melamine of 10mm volkern.

Cozy melamine bladen

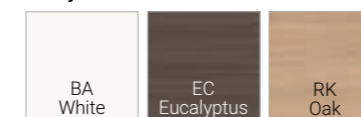

Cozy volkern blad

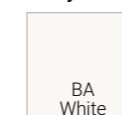

Cozy massief houten onderstel kleuren

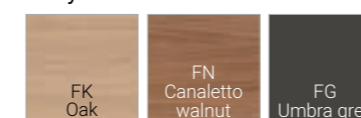

Cozy metalen onderstel kleuren



Model	Poten	Melamine blad	Volkern blad
Cozy rond 69cm x 50h	metaal	310.-	495.-
Cozy rond 69cm x 75h	metaal	320.-	500.-
Cozy vierkant 69 x 69 x 75h	metaal	400.-	640.-
Cozy rond 100cm x 75h	metaal	435.-	855.-
Cozy vierkant 69 x 69 x 75h	hout	540.-	775.-
Cozy rond 100cm x 75h	hout	480.-	895.-

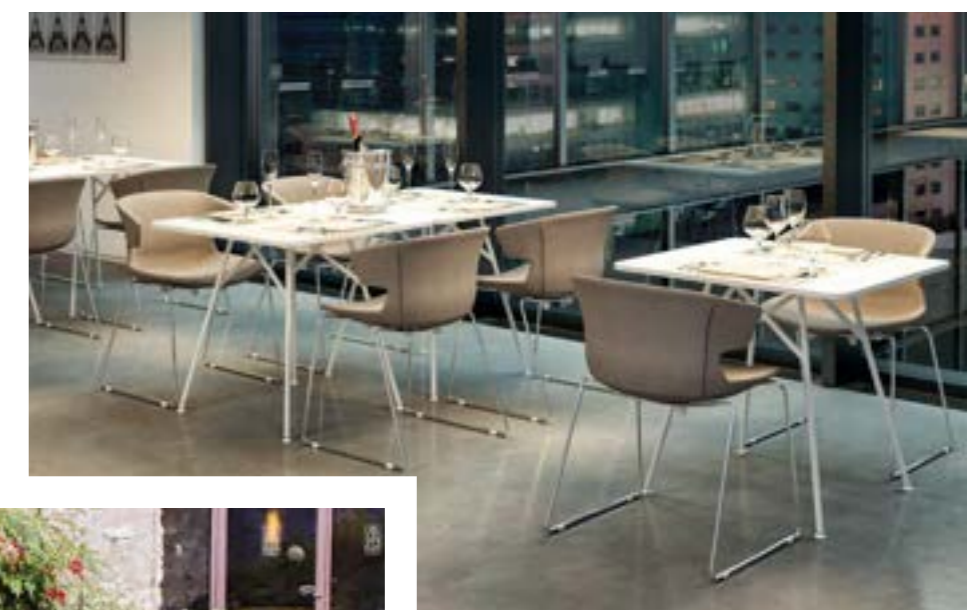

Quadrifoglio Group

T05

Robuuste salontafel met 20cm dik blad van melamine in verstek. Ook leverbaar in 23 lakkleuren (zie pag 12).

Model	Code	Melamine	Lak
T05 70 x 70 x 26h	CT45207	635.-	870.-
T05 100 x 100 x 26h	CT45210	775.-	1175.-
T05 140 x 70 x 26h	CT45214	775.-	1190.-

T05 melamine



mara®

Model	Blad	Prijs
Pepe met blad rond 60cm (h52cm)	melamine	330.-
Pepe met blad rond 65cm (h50cm)	metaal	405.-
Pepe met blad rond 60cm (h74cm)	melamine	340.-
Pepe met blad rond 65cm (h72cm)	metaal	415.-
Pepe los frame (h50cm)		215.-
Pepe los frame (h72cm)		225.-

Pepe metalen framekleuren

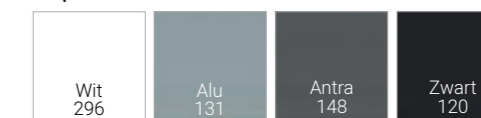

Pepe

Tafeltje met zeer fraai metalen onderstel (rond 44cm) en bladen in 25mm melamine bladgroep 1 en 2 of metaal in dezelfde kleur als de poot. Hoogte van de tafel is van 50 tot 74cm.





Een kantoor/werkruimte moet tegenwoordig niet alleen aan de strenge arbo-normen voldoen, maar ook aan tal van persoonlijke wensen die de gebruiker daar aan stelt. Een enkel rechthoekig bureau, een hoekbureau of een duowerkplek, hoogte instelbaar of verstelbaar voor flexibel gebruik en bijvoorbeeld staand werken.

Met onze modulaire systemen voldoen wij al jaren aan deze normen en wensen met producten die constant worden verbeterd en uitgebreid. Zowel voor de enkele werkplek als voor complete kantoorruimten. De keuzes om een werkplek samen te stellen zijn enorm. U kiest uit één van de bureauonderstellen het gewenste model: een T-poot, een 4-poots, A-poot of een wangenpoot.

Vervolgens heeft u de keuze voor het ideale bureaublad qua afmeting, materiaal en kleur. Met deze keuzes kan de juiste opstelling gemaakt worden.

Wij adviseren u daarna graag nog verder over praktische producten als ladenblokken, scheidingswanden, kabelmanagement etc. Kortom, de juiste oplossing voor uw werkplekken.





Het is algemeen bekend; een goede werkplek levert meer werkplezier op en verhoogt de productiviteit! Omdat er tegenwoordig enorm veel mogelijkheden zijn, nemen wij u graag mee om aan de hand van de juiste adviezen tot de beste keuze te komen. Van tafels met een vaste hoogte tot compleet uitgeruste zit-sta tafels, wij tonen u graag de juiste oplossing en zorgen dat u kunt genieten van een optimale werkplek.

Modulair tafelprogramma volgens Arbo 62-86cm bladhoogte.

In de serie metalen onderstellen bieden wij u een modulair frame waarbij u zelf het gewenste type poot kunt kiezen. Het voordeel is een zeer stevig en praktisch tafelframe middels de telescopische kabelgoten voor uw kabelmanagement, en de eindeloze configuraties die u hiermee kunt maken met de talloze tafelbladen in diverse materialen en decoren. Wij stellen ze graag aan u voor:



De **Entrada T-poot** is er in diverse uitvoeringen en geeft u optimale bewegingsruimte. In hoogte instelbaar van 62 – 86cm en zeer praktisch in combinatie met de telescopische kabelgoot en de lange en korte tenen. Te vinden vanaf pag 52.



De **Arca 4-poot**, ook wel de N-poot genoemd; staat met de poten stevig onder de hoeken van het bureau en geeft u optimale vrijheid. De Arca poot is vervaardigd uit stevige metalen kokerprofielen van 50x50mm, met een zwevend tafelblad voor een mooi optisch effect. Leverbaar in vele maatvoeringen en kleuren in vaste hoogte 76cm (incl. blad) en hoogte instelbaar 62-86cm. Te zien vanaf pag 56.



De **Air2 poot** heeft een vriendelijke A-vorm en is uitgevoerd in een fraai 60x30mm kokerprofiel met zwevend-blad effect. Leverbaar in vaste hoogte 76cm (incl. blad) en hoogte instelbaar 62-86cm versie in diverse kleuren en maatvoeringen. Meer hierover vanaf pag 60.



De **Nova wangenpoot** bestaat uit een hoogte instelbare poot van 63,5-86cm die netjes verwerkt is in een gesloten wang. De praktische wangenpoot creëert een mooi rustig aanzicht en camoufleert diverse zaken als prullenbak, computer, etc. Leverbaar in diverse maten vanaf 80cm tot de 160cm grote duo-benchpoot t.b.v. 2 individueel instelbare werkplekken. Vanaf pag 64.

Dynamisch werken met hoogte verstelbare zit-sta tafels.

Werken met voldoende lichaamsbeweging is eenvoudig te realiseren met de speciaal hiervoor ontwikkelde FLEX-series. Van de hoogte verstelbare tafels met slinger tot de zit-sta tafels met de nieuwste generatie motoren en elektronica. Vanaf pag 82 vindt u alle mogelijkheden voor uw dynamische en gezonde werkplek.

Welk bureaublad is voor u het meest geschikt?

Voor het juiste bureau- of tafelblad heeft u een ruime keuze, met voor elke toepassing een ideale oplossing. Hieronder stellen wij u kort de verschillende materialen voor:



Melamine bladen, de standaard in de kantoorinrichting. De spaanplaat kern is voorzien van een decor waarover een krasvaste toplaag in diverse afwerkingen; van glad tot voelbare houtnerf. De randen worden afgewerkt met stootvast ABS. Melamine bladen zijn leverbaar in bijzonder veel kleuren en maatvoeringen. In dit boek treft u veel melamine aan, grotendeels uit voorraad leverbaar.



HPL bladen, waarbij HPL staat voor High Pressure Laminate. Bladen met HPL bestaan uit een kernplaat (zoals spaanplaat, mdf of multiplex) waarop een HPL decor wordt verlijmd. HPL is zeer krasvast en heeft een hogere puntbelasting dan melamine. Op aanvraag leverbaar in vele maatvoeringen en decoren.



Fenix HPL, een variant met zeer praktische en unieke eigenschappen. Door de nanotech coating voelt het fluweelzacht aan en is het zelfs mogelijk om kleine krasjes met warmte te verwijderen (thermal healing). Anti reflectie, antibacterieel, zuurbestendig, bestand tegen vingerafdrukken en hygiënisch, kortom een prachtig materiaal in diverse kleuren en maten op aanvraag verkrijgbaar.



In hoogte instelbaar van 62 tot 86 cm inclusief blad. Eindeloos te combineren met bladvormen, aanbouwmogelijkheden en accessoires.

Entrada is uit voorraad leverbaar in HI (hoogte instelbaar) in de ralkleuren 9005 zwart, 9006 aluminium, 7016 antraciet en 9010 wit.



Entrada lang hoogte instelbaar



Entrada kort hoogte instelbaar



Rechthoekige bladen		Onderstel bestaande uit	Onderstel HI	Blad groep *	
				1	2
80 x 80		2 poten kabelgoot K	242.-	70.-	85.-
120 x 80		2 poten kabelgoot L	247.-	95.-	115.-
140 x 80		2 poten kabelgoot L	247.-	115.-	135.-
160 x 80		2 poten kabelgoot L	247.-	125.-	150.-
180 x 80		2 poten kabelgoot XL	252.-	160.-	195.-
180 x 90		2 poten kabelgoot XL	252.-	165.-	205.-
200 x 80		2 poten kabelgoot XL	252.-	170.-	215.-
200 x 100		2 poten kabelgoot XL	252.-	180.-	225.-

Combibladen		Onderstel bestaande uit	Onderstel HI	Blad groep *	
				1	2
Wing links of rechts		2 poten kabelgoot XL	252.-	**	245.-
NG-Compact groot links of rechts		1 poot lang + 1 poot kort 2 kabelgoten L, 1 steunpoot 1 koppelbox 90°	388.-	**	400.-
Cad combinatie 200 x 240		2 poten, kabelgoot XL en L 1 steunpoot, 1 koppelbox 90° 2 sets bladragers 4 koppelplaatjes	491.-	**	465.-

Entrada onderstel

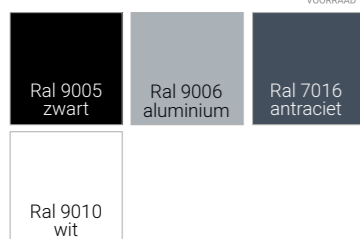

Aanbouwbladen		Blad groep *	
		1	2
60 x 60		50.-	65.-
60 x 100		65.-	75.-
60 x 120		85.-	100.-

* zie omschrijving blad groep en kleurvoorbeelden (bladen apart per stuk verpakt)

** op bestelling (4-6 weken)



Merken

Blad groep 1 Melamine op voorraad

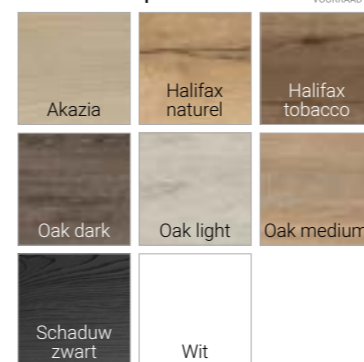

Blad groep 2 Melamine op bestelling

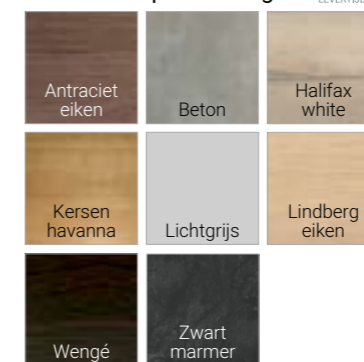

Maatwerk

Ook maatwerk op aanvraag in elke gewenste maatvoering op bestelling leverbaar, rekening houdend met maximale plaatmaten (levertijd 4-6 weken).

* groep 2: Melamine op bestelling prijs t/m 9 stuks per bladvorm. Bestellingen meer dan 9 stuks prijs bladgroep 1.



Arca is uit voorraad leverbaar in HI (hoogte instelbaar) en vaste hoogte in de ral kleuren 9005 zwart, 9006 aluminium en 9010 wit. Tevens leverbaar als modulaire Arca benchtafel voor meerdere werkplekken met één onderstel.

62-86 cm
(hoogte
instelbaar)
en 76 cm
vaste hoogte
(incl. blad)



Arca 60, 80, 90
en 100

Arca 120
vaste hoogte

Arca 160

Arca
intermediair



VOORRAAD



GARANTIE



ARBO KEUR



CONFIGUREERBAAR

Rechthoekige bladen	Onderstel bestaande uit	Onderstel HI	Onderstel vast	Blad groep *	
				1	2
80 x 80	2 poten 80 kabelgoot K	286.-	242.-	70.-	85.-
120 x 80	2 poten 80 kabelgoot L	291.-	247.-	95.-	115.-
140 x 80	2 poten 80 kabelgoot L	291.-	247.-	115.-	135.-
160 x 80	2 poten 80 kabelgoot L	291.-	247.-	125.-	150.-
180 x 80	2 poten 80 kabelgoot XL	296.-	252.-	160.-	195.-
180 x 90	2 poten 90 kabelgoot XL	314.-	272.-	165.-	205.-
200 x 80	2 poten 80 kabelgoot XL	296.-	252.-	170.-	215.-
200 x 100	2 poten 100 kabelgoot XL	328.-	292.-	180.-	225.-

Combibladen	Onderstel bestaande uit	Onderstel HI	Onderstel vast	Blad groep *	
				1	2
Wing links of rechts	2 poten kabelgoot XL	296.-	252.-	**	245.-
NG-Compact groot links of rechts	1 poot 80 + 1 poot 60 2 kabelgoten L 1 steunpoot vierkant 1 koppelbox 90°	432.-	388.-	**	400.-
Cad combinatie 200 x 240	2 poten 80, kabelgoot XL, kabelgoot L, 1 steunpoot vierkant, 1 koppelbox 90°, 2 sets bladragers en 4 koppelplaatjes	535.-	491.-	**	465.-

Arca onderstel

Voorraad kleuren



VOORRAAD



Aanbouwbladen	Onderstel HI	Blad groep *	
		1	2
60 x 60	60	50.-	65.-
60 x 100	60	65.-	75.-
60 x 120	60	85.-	100.-

* zie omschrijving blad groep en kleurvoorbeelden (bladen apart per stuk verpakt)

** op bestelling (4-6 weken)

Bench-oplossingen	Onderstel bestaande uit	Onderstel HI	Onderstel vast	Blad groep *	
				1	2
2 persoons 120	2 poten 160 2 kabelgoten L	456.-	412.-	2x 95.-	2x 115.-
4 persoons 120	2 poten 160 1 poot intermediair 4 kabelgoten L	749.-	678.-	4x 95.-	4x 115.-
6 persoons 120	2 poten 160 2 poten intermediair 6 kabelgoten L	1042.-	971.-	6x 95.-	6x 115.-
2 persoons 140	2 poten 160 2 kabelgoten L	456.-	412.-	2x 115.-	2x 135.-
4 persoons 140	2 poten 160 1 poot intermediair 4 kabelgoten L	749.-	678.-	4x 115.-	4x 135.-
6 persoons 140	2 poten 160 2 poten intermediair 6 kabelgoten L	1042.-	971.-	6x 115.-	6x 135.-
2 persoons 160	2 poten 160 2 kabelgoten L	456.-	412.-	2x 125.-	2x 150.-
4 persoons 160	2 poten 160 1 poot intermediair 4 kabelgoten L	749.-	678.-	4x 125.-	4x 150.-
6 persoons 160	2 poten 160 2 poten intermediair 6 kabelgoten L	1042.-	971.-	6x 125.-	6x 150.-
2 persoons 180	2 poten 160 2 kabelgoten XL	466.-	422.-	2x 160.-	2x 195.-
4 persoons 180	2 poten 160 1 poot intermediair 4 kabelgoten XL	769.-	698.-	4x 160.-	4x 195.-
6 persoons 180	2 poten 160 2 poten intermediair 6 kabelgoten XL	1072.-	1001.-	6x 160.-	6x 195.-

Blad groep 1

Melamine op voorraad



VOORRAAD

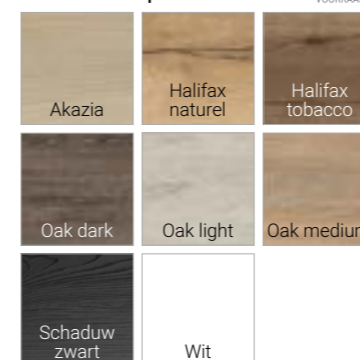

Blad groep 2

Melamine op bestelling



LEVERTIJD

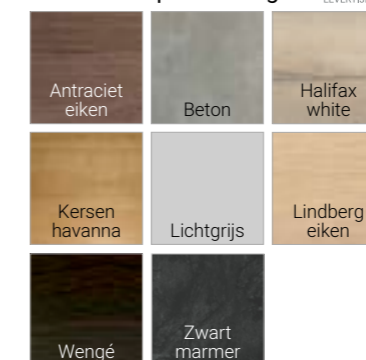

Maatwerk



MAATWERK

Ook maatwerk op aanvraag in elke gewenste maatvoering op bestelling leverbaar, rekening houdend met maximale plaatmaten (levertijd 4-6 weken).

* groep 2: Melamine op bestelling prijs t/m 9 stuks per bladvorm. Bestellingen meer dan 9 stuks prijs bladgroep 1.



Elegante A-poot met een strak gelijnd 60 x 30 mm kokerframe, zowel in vaste hoogte als in hoogte instelbare variant.

Air2 is uit voorraad leverbaar in ralkleur 9005 zwart, 9006 aluminium en 9010 wit.

62-86 cm
(hoogte
instelbaar)
en 76 cm
vaste hoogte
(incl. blad)

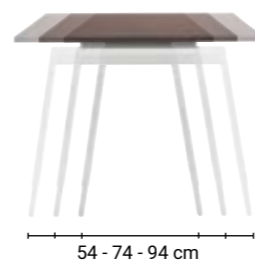

54 - 74 - 94 cm

Air2 60, 80 en 100



154 cm

Air2 160



154 cm

Air2 160 intermediair



VOORRAAD



GARANTIE





ARBO KEUR



CONFIGUREERBAAR



Rechthoekige bladen	Onderstel bestaande uit	Onderstel HI	Onderstel vast	Blad groep *	
				1	2
80 x 80	 2 poten 80 kabelgoot K	332.-	290.-	70.-	85.-
120 x 80	 2 poten 80 kabelgoot L	337.-	295.-	95.-	115.-
140 x 80	 2 poten 80 kabelgoot L	337.-	295.-	115.-	135.-
160 x 80	 2 poten 80 kabelgoot L	337.-	295.-	125.-	150.-
180 x 80	 2 poten 80 kabelgoot XL	342.-	300.-	160.-	195.-
180 x 90	 2 poten 80 kabelgoot XL	342.-	300.-	165.-	205.-
200 x 80	 2 poten 80 kabelgoot XL	342.-	300.-	170.-	215.-
200 x 100	 2 poten 100 kabelgoot XL	370.-	334.-	180.-	225.-

Combibladen	Onderstel bestaande uit	Onderstel HI	Onderstel vast	Blad groep *	
				1	2
Wing links of rechts	 2 poten kabelgoot XL	342.-	300.-	**	245.-
NG-Compact groot links of rechts	 1 poot 80 + 1 poot 60 2 kabelgoten L 1 steunpoot vierkant 1 koppelbox 90°	478.-	436.-	**	400.-
Cad combinatie 200 x 240	 2 poten 80, kabelgoot XL en kabelgoot L, 1 steunpoot vierkant, 1 koppelbox 90°, 2 sets bladragers en 4 koppelplaatjes	581.-	539.-	**	465.-











Air2 onderstel
Voorraad kleuren

VOORRAAD

Ral 9005 zwart	Ral 9006 aluminium	Ral 9010 wit
----------------	--------------------	--------------

Aanbouwbladen	Onderstel HI	Blad groep *	
		1	2
60 x 60		50.-	65.-
60 x 100		65.-	75.-
60 x 120		85.-	100.-

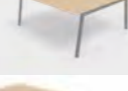
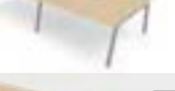
* zie omschrijving blad groep en kleurvoorbeelden
(bladen apart per stuk verpakt)** op bestelling
(4-6 weken)

Bench-oplossingen	Onderstel bestaande uit	Onderstel HI	Onderstel vast	Blad groep *	
				1	2
2 persoons 120	 2 poten 160 2 kabelgoten L	120	456.-	2x 95.-	2x 115.-
4 persoons 120	 2 poten 160 1 poot intermediair 4 kabelgoten L	240	738.-	4x 95.-	4x 115.-
6 persoons 120	 2 poten 160 2 poten intermediair 6 kabelgoten L	360	1020.-	6x 95.-	6x 115.-
2 persoons 140	 2 poten 160 2 kabelgoten L	140	456.-	2x 115.-	2x 135.-
4 persoons 140	 2 poten 160 1 poot intermediair 4 kabelgoten L	280	738.-	4x 115.-	4x 135.-
6 persoons 140	 2 poten 160 2 poten intermediair 6 kabelgoten L	420	1020.-	6x 115.-	6x 135.-
2 persoons 160	 2 poten 160 2 kabelgoten L	160	456.-	2x 125.-	2x 150.-
4 persoons 160	 2 poten 160 1 poot intermediair 4 kabelgoten L	320	738.-	4x 125.-	4x 150.-
6 persoons 160	 2 poten 160 2 poten intermediair 6 kabelgoten L	480	1020.-	6x 125.-	6x 150.-
2 persoons 180	 2 poten 160 2 kabelgoten XL	180	466.-	2x 160.-	2x 195.-
4 persoons 180	 2 poten 160 1 poot intermediair 4 kabelgoten XL	360	758.-	4x 160.-	4x 195.-
6 persoons 180	 2 poten 160 2 poten intermediair 6 kabelgoten XL	540	1050.-	6x 160.-	6x 195.-

Blad groep 1
Melamine op voorraad

VOORRAAD

Akazia	Halifax naturel	Halifax tobacco
Oak dark	Oak light	Oak medium
Schaduw zwart	Wit	

Blad groep 2
Melamine op bestelling

LEVERTIJD

Antraciet eiken	Beton	Halifax white
Kersen havanna	Lichtgrijs	Lindberg eiken
Wengé	Zwart marmer	

Maatwerk



MAATWERK

Ook maatwerk op aanvraag in elke gewenste maatvoering op bestelling leverbaar, rekening houdend met maximale plaatmaten (levertijd 4-6 weken).

* groep 2: Melamine op bestelling prijs t/m 9 stuks per bladvorm.
Bestellingen meer dan 9 stuks prijs bladgroep 1.



Nova, de wangenpoot met ongekende mogelijkheden. Uit voorraad leverbaar in de ralkleuren 9005 zwart en 9010 wit.

Voor uw kabelmanagement is de Nova voorzien van een interne verticale kabeldoorgang. De werkhogte is instelbaar van 63.5 tot 86 cm.

Nova bench geeft de mogelijkheid om elk bureau individueel op de juiste hoogte in te stellen.



63,5-86 cm (hoogte instelbaar)

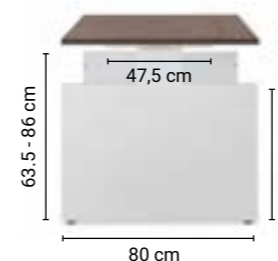

Nova 80

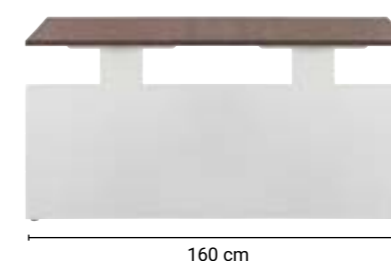







Nova 160

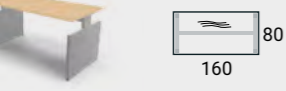

Nova intermediair 2-delig



Rechthoekige bladen	Onderstel bestaande uit	Onderstel HI	Blad groep * 1 2
80 x 80		532.-	70.- 85.-
120 x 80		537.-	95.- 115.-
140 x 80		537.-	115.- 135.-
160 x 80		537.-	125.- 150.-
180 x 80		542.-	160.- 195.-
180 x 90		542.-	165.- 205.-
200 x 80		542.-	170.- 215.-

Nova onderstel
Voorraad kleuren



Ral 9005 zwart
Ral 9010 wit



VOORRAAD



GARANTIE



ARBO KEUR



CONFIGUREERBAAR

Bench-oplossingen	Onderstel bestaande uit	Onderstel HI	Blad groep * 1 2
2 persoons 120		808.-	2x 95.- 2x 115.-
4 persoons 120		1333.-	4x 95.- 4x 115.-
6 persoons 120		1858.-	6x 95.- 6x 115.-
2 persoons 140		808.-	2x 115.- 2x 135.-
4 persoons 140		1333.-	4x 115.- 4x 135.-
6 persoons 140		1858.-	6x 115.- 6x 135.-
2 persoons 160		808.-	2x 125.- 2x 150.-
4 persoons 160		1333.-	4x 125.- 4x 150.-
6 persoons 160		1858.-	6x 125.- 6x 150.-
2 persoons 180		818.-	2x 160.- 2x 195.-
4 persoons 180		1353.-	4x 160.- 4x 195.-
6 persoons 180		1888.-	6x 160.- 6x 195.-

Blad groep 1
Melamine op voorraad



Blad groep 2
Melamine op bestelling



Akazia	Halifax naturel	Halifax tobacco	Antraciet eiken	Beton	Halifax white
Oak dark	Oak light	Oak medium	Kersen havanna	Lichtgrijs	Lindberg eiken
Schaduw zwart	Wit		Wengé	Zwart marmer	

Maatwerk

Ook maatwerk op aanvraag in elke gewenste maatvoering op bestelling leverbaar, rekening houdend met maximale plaatmaten (levertijd 4-6 weken).

* groep 2: Melamine op bestelling prijs t/m 9 stuks per bladvorm. Bestellingen meer dan 9 stuks prijs bladgroep 1.



Het componenten assortiment kent een ruime keuze aan producten en biedt een veelzijdigheid aan mogelijkheden.

Combineer diverse onderstel types met praktische onderdelen waardoor elke uitdaging kan worden verwezenlijkt.

Voeg daarbij diverse accessoires toe voor de ideale werkplek. Alle producten zijn leverbaar in diverse kleuren. Voor mogelijkheden en prijzen zie pag. 70-71.

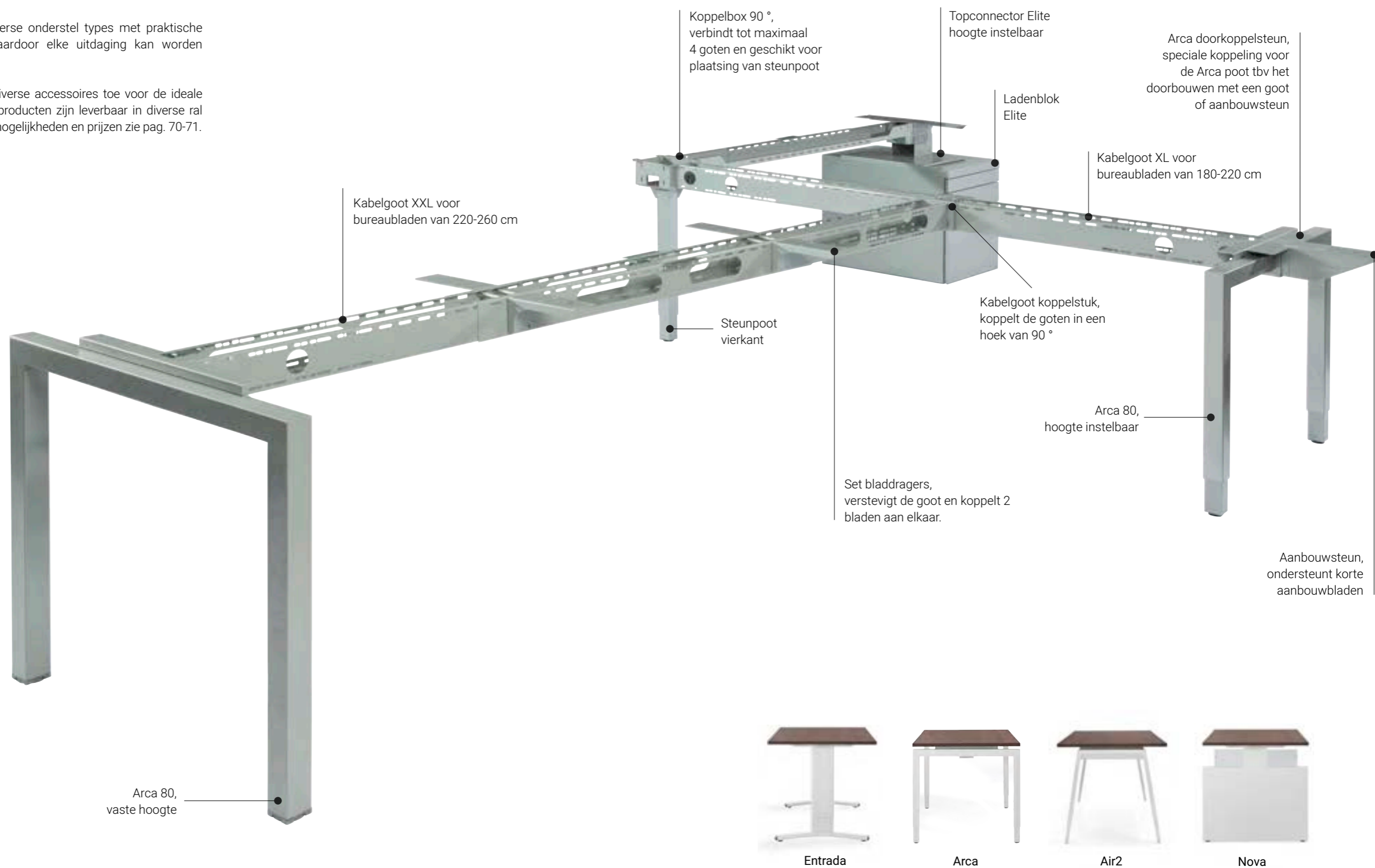



zw	alu	ant	wit	Entrada losse poten		HI
				Entrada lang of kort		95.-
				Steunpoot vierkant		47.-

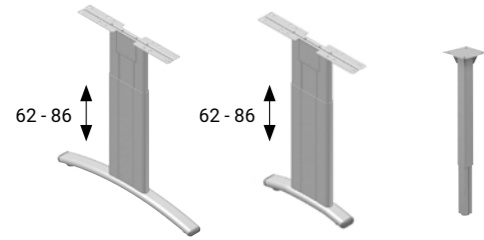

zw	alu	wit	Arca losse poten		Vast	HI
			Arca 60		95.-	117.-
			Arca 80		95.-	117.-
			Arca 90		105.-	126.-
			Arca 100		115.-	133.-
			Arca 120		128.-	-
			Arca 160		149.-	171.-
			Arca intermediair 113		152.-	179.-
			Steunpoot vierkant		-	47.-

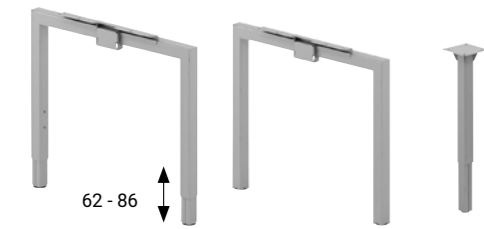

zw	alu	wit	Air2 losse poten		Vast	HI
			Air2 60		119.-	140.-
			Air2 80		119.-	140.-
			Air2 100		136.-	154.-
			Air2 160		171.-	-
			Air2 intermediair		168.-	-
			Steunpoot vierkant		-	47.-

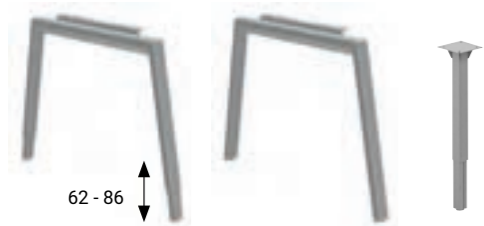

zw	wit	Nova losse poten		HI
		Nova 80		240.-
		Nova 160		347.-
		Nova intermediair 113		411.-
		Steunpoot vierkant		47.-

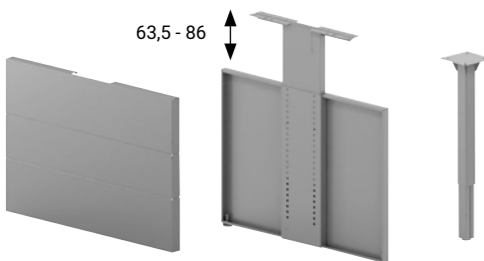

zw	alu	wit	Kabelgoten telescopisch	
			Kort 70-110 cm	52.-
			Lang 120-180 cm	57.-
			Extra lang 180-220 cm	62.-
			XXL 220-260 cm	94.-

Maatvoering inclusief poten.

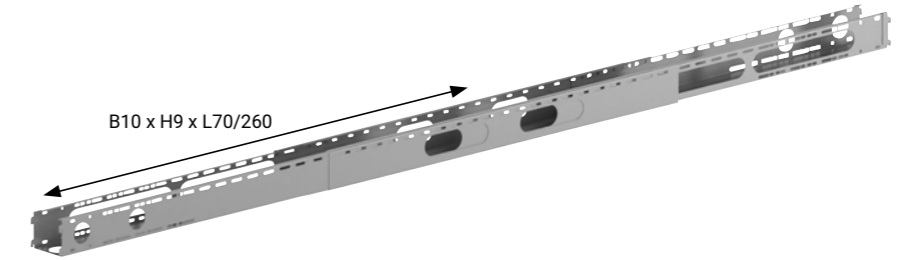

zw	alu	wit	Prijs	zw	alu	wit	Prijs
			37.-				28.-

90° Koppelbox
voor bevestiging op steunpoot, maakt doorkoppelen van kabelgoten mogelijk

15 x 15 x 9,5

Aanbouwsteun
voor aanbouwbladen bij Entrada en Arca en Air2

23 x 10 x 9

Kabelgoot koppelstuk
verbindt kabelgoten haaks op elkaar

13 x 9 x 15

Prijs

Set bladdragers
versteving voor het koppelen van bladen

19 x 7.5 x 8.5 (x2)

Koppelaarplaatje

8 x 8 x 0.3

Arca doorkoppelsteun
te monteren op Arca onderstel om kabelgoten door te koppelen

33 x 75 x 9

U-profiel - 140 cm
U-profiel voorkomt doorbuigen

Prijs

Air2 doorkoppelsteun
te monteren op Air2 onderstel om kabelgoten door te koppelen

33 x 75 x 9

13.-

zw	alu	wit	Prijs
			90.-

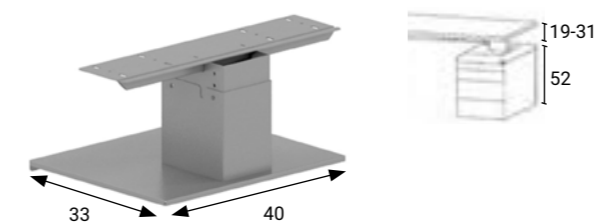

Topconnector Elite
In hoogte instelbaar 71 - 83 cm (incl. Elite en blad 25mm).

zw	alu	ant	wit	(incl. beugels)	Prijs
				Zichtschot 120 cm	118.-
				Zichtschot 160 cm	129.-
				Zichtschot 180 cm	136.-
				Losse set zichtschot beugels	42.-

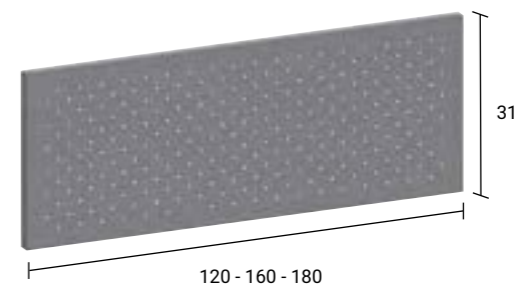



VOORRAAD



GARANTIE



CONFIGUREERBAAR



Neutral 3



Neutral 2



Neutral Plus 2+1



Neutral Plus 3+1

Neutral en Neutral Plus ladenblok

De verrijdbare ladenblokken uit de Neutral serie kenmerken zich door haar optimale praktische eigenschappen. Neutral is leverbaar in 2 laden met hangmaplade of 3 laden versie, en is voorzien van een degelijk Meroni slot met 2 kniksleutels. De Neutral Plus heeft als extra een aparte ondiepe bovenlade met pennenbakje om al uw persoonlijke spullen netjes op te bergen.

Model	h (incl. wielen) x b x d	Prijs
Neutral 2 verrijdbaar, hangmaplade* + 1x lade	53.5 x 42 x 58 cm	215.-
Neutral 3 verrijdbaar, 3x laden	53.5 x 42 x 58 cm	215.-
Neutral Plus 2+1 verrijdbaar, hangmaplade* + 1x lade + 1x pennenlade	53.5 x 42 x 58 cm	250.-
Neutral Plus 3+1 verrijdbaar, 3x laden + 1x pennenlade	53.5 x 42 x 58 cm	250.-

Kleuren Ral 9005 zwart, Ral 9006 aluminium, Ral 7016 antraciet en Ral 9010 wit.

*Standaard in de hangmaplade een losse dwarsstang tbv foliomappen (lade geschikt voor A4 mappen)

Opties	p/st	Topbladen	Blad groep	
			1	2
1a. Diepteslotje tbv 60 diepe lade	12.-	60 x 42 voor ladenblok	60 42	45.- 55.-
1b. Rechtladenschotje tbv 42 breed	9.-			
2. Schuinladenschotje tbv 42 breed	9.-			
3. Telescopisch pennenbakje tbv Neutral 2 en 3	13.-			

Blad groep 1 Melamine op voorraad



VOORRAAD

Akazia	Halifax naturel	Halifax tobacco	Oak dark
Oak light	Oak medium	Schaduw zwart	Wit

Blad groep 2 Melamine op bestelling



LEVERTIJD

Antraciet eiken	Beton	Halifax white	Kersen havanna
Lichtgrijs	Lindberg eiken	Wengé	Zwart marmer

Neutral Metaal kleuren

Ral 9005 zwart	Ral 9006 aluminium
Ral 9010 wit	Ral 7016 antraciet



1a/b



2



3



Gemonteerd geleverd



PL-1 persoonlijke lade voorzien van telescopische geleiders (100% uittrekbaar) en soft-close. De lade is afsluitbaar en voorzien van 2 kniksleutels. Binnenmaat van de lade is 35,5x28,5x5,5cm (bxdxh).

Direct te monteren onder het werkblad, ruimtebesparend en efficiënt! Tot maximaal 2 stuks te koppelen.

PL-1 metaal kleuren



Model	h x b x d	Prijs p/st
PL-1	10 x 41.5 x 34.5 cm	149.-



VOORRAAD GARANTIE CONFIGUREERBAAR



EL 360

EL 460

- Standaard met pennenlade
- Inclusief telescopisch pennenbakje
- Lades met telescopische geleiders
- 100% uittrekbaar (alleen bij 80 cm)
- Vrijrijdbaar ladenblok met voorgemonteerde kleine rubberen wielen

Model	h x b x d	Prijs
ELS 460 smal vrijrijdbaar 3x lade - pennenlade	56,5 x 32 x 60 cm	355.-
EL 360 vrijrijdbaar hangmaplade - lade - pennenlade	56,5 x 42 x 60 cm	365.-
EL 380 vrijrijdbaar hangmaplade - lade - pennenlade	56,5 x 42 x 80 cm	450.-
EL 460 vrijrijdbaar 3x lade - pennenlade	56,5 x 42 x 60 cm	365.-
EL 480 vrijrijdbaar 3x lade - pennenlade	56,5 x 42 x 80 cm	450.-

Topbladen		Blad groep	
		1	2
60 x 32	32	55.- **	55.-
60 x 42	42	45.-	55.-
80 x 42	42	50.-	60.-

** Op bestelling (4-6 weken)

Blad groep 1 Melamine op voorraad

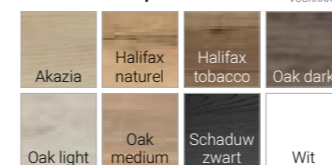

Blad groep 2 Melamine op bestelling

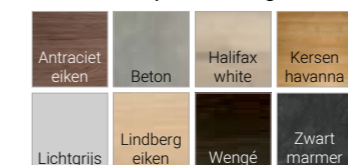

Elite Metaal kleuren



Gemonteerd geleverd

Opties	p/st
1a. Diepteslotje tbv. 60 of 80 diepe lade	12.-
1b. Recht ladenschotje tbv. 42 breed	9.-
2. Schuin ladenschotje tbv. 32 of 42 breed	9.-
3. Telescopisch pennenbakje inbegrepen	





Enkele voorbeelden compleet bureau incl. 30mm bladen	b x d	Code	Onderstel (76cm)	Onderstel (68-78cm)
	80 x 80	IASC080	390.-	510.-
	100 x 80	IASC100	405.-	525.-
	120 x 80	IASC120	420.-	535.-
	140 x 80	IASC140	440.-	560.-
	160 x 80	IASC160	460.-	580.-
	180 x 80	IASC180	480.-	595.-
	60 x 60	IADP060	270.-	335.-
	80 x 60	IADP080	285.-	350.-
	100 x 60	IADP100	315.-	380.-
	208 x 127	IASA003	640.-	760.-
	208 x 127	IASA004	750.-	915.-
	162 x 80	IABN8120	825.-	-
	182 x 80	IABN8140	840.-	-
	202 x 80	IABN8160	865.-	-
	222 x 80	IABN8180	885.-	-
	162 x 80	IA B/D T8120	1050.-	-
	182 x 80	IA B/D T8140	1065.-	-
	202 x 80	IA B/D T8160	1090.-	-
	222 x 80	IA B/D T8180	1110.-	-
	184 x 181,5	IABA8140	1470.-	-
	204 x 181,5	IABA8160	1495.-	-
	224 x 181,5	IABA8180	1515.-	-
	184 x 181,5	IABB8140	1715.-	-
	204 x 181,5	IABB8160	1735.-	-
	224 x 181,5	IABB8180	1755.-	-
	302 x 181,5	IABG8140	1935.-	-
	342 x 181,5	IABG8160	1980.-	-
	382 x 181,5	IABG8180	2020.-	-
	302 x 181,5	IACD8140	2175.-	-
	342 x 181,5	IACD8160	2220.-	-
	382 x 181,5	IACD8180	2265.-	-

Model



Ladenblok Q4-IDCA003 (3-laden) 350.-
Ladenblok Q4-IDCA003 (2-laden) 350.-
Incl. hangmappenlade



Kleuren topbladen bureaus

BA Wit	GR Grey	FA Beech	RK Oak	CL Concrete	OL Elm	NO Canaletto walnut	OB Whitened Elm	I White	A Silver	R Shadow grey
-----------	------------	-------------	-----------	----------------	-----------	---------------------------	-----------------------	------------	-------------	------------------

Kleuren frames



De stoere 4-poots werkplek, zowel in een vaste hoogte als hoogte instelbare versie leverbaar. De vele creatieve mogelijkheden maken IDEA + 01 tot een ideale oplossing voor elk interieur.



Quadrifoglio Group

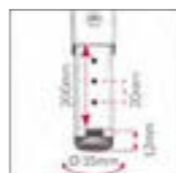

4-poots werkplekken



Enkele voorbeelden compleet bureau incl. 30mm bladen	b x d	Code	Onderstel (76cm)	Onderstel (65-85cm)
Bureau rechthoek (optie rail A of B)	120 x 80	CASC120	465.-	565.-
	140 x 80	CASC140	490.-	585.-
	160 x 80	CASC160	510.-	605.-
	180 x 80	CASC180	530.-	630.-
Bench duo-werkplek (optie rail C)	120 x 181,5	CAAF8120	965.-	1060.-
	140 x 181,5	CAAF8140	1005.-	1105.-
	160 x 181,5	CAAF8160	1055.-	1155.-
	180 x 181,5	CAAF8180	1095.-	1190.-
Bench duo-werkplek met aanbouw 60 of 80cm (optie rail C)	140x341,5	CAAR8140	1725.-	1920.-
	160x341,5	CAAR8160	1775.-	1970.-
	180x341,5	CAAR8180	1810.-	2005.-
	140x381,5	CAAS8140	1765.-	1955.-
Bench duo-werkplek incl. onderkast met schuifdeuren (optie rail C)	160x381,5	CAAS8160	1805.-	2000.-
	180x381,5	CAAS8180	1845.-	2040.-
	224 x 363	CABL8180	2980.-	3075.-
Bureau rechthoek incl. onderkast met schuifdeuren (optie rail A of B)	184 x 363	CABL8140	2890.-	2990.-
	204 x 363	CABL8160	2940.-	3035.-
	224 x 363	CABL8180	2980.-	3075.-
Bureau rechthoek incl. onderkast met schuifdeuren (optie rail A of B)	184 x 181,5	CABB8140	1725.-	1820.-
	204 x 181,5	CABB8160	1745.-	1845.-
	224 x 181,5	CABB8180	1770.-	1865.-
Dubbel bureau rechthoek incl. onderkast met schuifdeuren (optie rail A of B)	302 x 181,5	CACD8140	2220.-	2415.-
	342 x 181,5	CACD8160	2265.-	2460.-
	382 x 181,5	CACD8180	2305.-	2495.-

Opties	b x d x h	Code	Prijs
A Rail tbv plaatsen scherm voor enkele werkplek	120 x 3,8 x 3	SCBD3120	135.-
	140 x 3,8 x 3	SCBD3140	150.-
	160 x 3,8 x 3	SCBD3160	160.-
	180 x 3,8 x 3	SCBD3180	165.-
B Rail tbv plaatsen scherm met kabelbak en kabelklep voor enkele werkplek	120 x 12,6 x 2,5	SCSS3120	360.-
	140 x 12,6 x 2,5	SCSS3140	375.-
	160 x 12,6 x 2,5	SCSS3160	395.-
	180 x 12,6 x 2,5	SCSS3180	415.-
C Rail tbv plaatsen scherm met kabelbak en dubbele kabelklep voor bench werkplekken	120 x 21,5 x 3	SCSB3120	525.-
	140 x 21,5 x 3	SCSB3140	560.-
	160 x 21,5 x 3	SCSB3160	590.-
	180 x 21,5 x 3	SCSB3180	625.-

Scheidingswanden zie pag. 81

Metalen frame kleuren



Melamine kleuren corpus kast

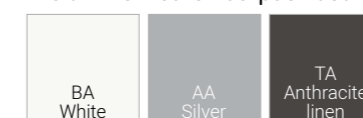

Kleuren topbladen bureau en deuren kast

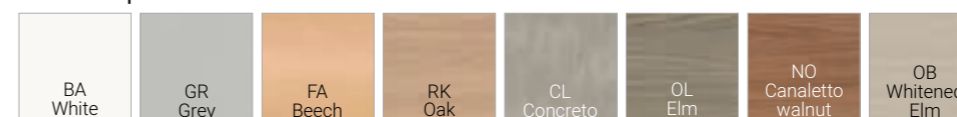



X4 van Quadrifoglio is zeer functioneel door zijn schuifbare werkblad waardoor kabels en stekkers snel binnen handbereik zijn. Kies voor het stoere metalen onderstel óf de luxe combinatie met de houten afwerking.



Handige schuifbladen dus snel bij de bekabeling.



Quadrifoglio Group



Enkele voorbeelden compleet bureau incl. 25mm bladen	b x d	Code	Onderstel (75,5cm)	Onderstel (65-85cm)	Chroom frame	Metaal+hout (75,5cm)
	120 x 80	KSL0112	715.-	+160.-	+445.-	+265.-
	140 x 80	KSL0114	735.-	+160.-	+465.-	+265.-
	160 x 80	KSL0116	760.-	+160.-	+490.-	+265.-
	180 x 80	KSL0118	805.-	+160.-	+510.-	+265.-
	180 x 90	KSL0119	795.-	+160.-	+510.-	+265.-
	200 x 90	KSL0120	820.-	+160.-	+525.-	+265.-
	120 x 84	KSAA8120	775.-	+160.-	+460.-	+265.-
	140 x 84	KSAA8140	805.-	+160.-	+480.-	+265.-
	160 x 84	KSAA8160	835.-	+160.-	+505.-	+265.-
	180 x 84	KSAA8180	865.-	+160.-	+520.-	+265.-
	120 x 163,8	KSAE8120	1255.-	+160.-	+730.-	+265.-
	140 x 163,8	KSAE8140	1315.-	+160.-	+765.-	+265.-
	160 x 163,8	KSAE8160	1380.-	+160.-	+810.-	+265.-
	180 x 163,8	KSAE8180	1445.-	+160.-	+845.-	+265.-
	120 x 163,8	KSAE8121	1230.-	+85.-	+730.-	+135.-
	140 x 163,8	KSAE8141	1295.-	+85.-	+765.-	+135.-
	160 x 163,8	KSAE8161	1360.-	+85.-	+810.-	+135.-
	180 x 163,8	KSAE8181	1425.-	+85.-	+845.-	+135.-

Opties

	90,3 x 15,5 x 6,5	X4SGR120	125.-
	110,3 x 15,5 x 6,5	X4SGR140	135.-
	130,3 x 15,5 x 6,5	X4SGR160	145.-
	150,3 x 15,5 x 6,5	X4SGR180	150.-
	170,3 x 15,5 x 6,5	X4SGR200	155.-
	120 x 3,8 x 2,5	X4SVA120	190.-
	140 x 3,8 x 2,5	X4SVA140	200.-
	160 x 3,8 x 2,5	X4SVA160	210.-
	180 x 3,8 x 2,5	X4SVA180	220.-
	120 x 3,8 x 2,5	X4SBI120	85.-
	140 x 3,8 x 2,5	X4SBI140	95.-
	160 x 3,8 x 2,5	X4SBI160	100.-
	180 x 3,8 x 2,5	X4SBI180	105.-
	120 x 2 x 32	SCDVT120	215.-
	140 x 2 x 32	SCDVT140	230.-
	160 x 2 x 32	SCDVT160	245.-
	180 x 2 x 32	SCDVT180	260.-
	112,5 x 33,1	SCDF3120	250.-
	132,5 x 33,1	SCDF3140	270.-
	152,5 x 33,1	SCDF3160	290.-
	172,5 x 33,1	SCDF3180	310.-
	112,5 x 41,5	SCDF4120	300.-
	132,5 x 41,5	SCDF4140	315.-
	152,5 x 41,5	SCDF4160	335.-
	172,5 x 41,5	SCDF4180	355.-
	120 x 0,6 x 32	SCDVV120	265.-
	140 x 0,6 x 32	SCDVV140	290.-
	160 x 0,6 x 32	SCDVV160	315.-
	180 x 0,6 x 32	SCDVV180	335.-



Kabelkorf



Kabelbak



Schuifblad

Kleuren melamine bladen

BA Wit	GR Grey	OB Whitened Elm	RK Oak
CL Concreto	OL Elm	NO Canaletto walnut	EC Eucalyptus

Voor kleuren gestoffeerde en akoestische wanden zie achterin het boek.

Kleuren metalen onderstel

I White	A Silver	R Shadow grey
---------	----------	---------------

Kleur onderstel houten deel (icm metalen onderstel)

W Oak



Het is bekend dat langdurig achtereen zitten gezondheidsrisico's kent, onafhankelijk van het feit of iemand voldoende sport of beweegt.

In onze maatschappij worden we steeds vaker verleid langdurig te zitten; je zit tijdens ontbijt, in de auto naar je werk, op het werk, weer terug naar huis in de auto, en vervolgens rusten we zittend op de bank uit na een dag hard werken. Dit vormt een probleem dat aandacht vraagt van beleidsmakers, werkgevers, werknemers en professionals in preventie, zorg en inrichting.

Met name ons werk, vroeger een belangrijke bron van lichaamsbeweging, is in vele sectoren een bron van bewegingsarmoede geworden, waarbij de aard van het werk ons dwingt urenlang achtereen te zitten. Het goede nieuws is dat dit arbeidsrisico mogelijk met relatief eenvoudige middelen beheersbaar wordt.

Om in deze behoefte te voorzien is de Flex serie ontwikkeld. De gebruiksvriendelijkheid, kwaliteit en veelzijdigheid zorgen ervoor dat deze lijn tot de topcollectie behoort. Blader verder om de verschillende mogelijkheden te bekijken.

Bron: TNO



Zet uw tafel eenvoudig op de juiste hoogte met het soepele slingersysteem van de Flex Light. De bladhoogte gaat van minimaal 65 naar maximaal 110cm waardoor u altijd in de juiste houding aan uw bureau kunt werken. Het frame is verkrijgbaar in 3 kleuren en te combineren met krasvaste melamine bladen in vele formaten en decoren.

Setprijs Flex light 160x80 cm
700.-

Bestaande uit:

1x Flex light
1x blad 160 x 80 Halifax naturel

Bureaustoel Mesh-Line zwart in stof BN01

Handgreep is netjes te parkeren onder het blad en niet uitneembaar



De Flex light is een in hoogte verstelbare (HV) tafel met een traverse-vrij onderstel. Het zeer stabiele frame is door middel van een slinger in hoogte te verstellen van 65 tot 110cm.

Het solide frame is telescopisch in lengte van 115 tot 175cm en geschikt voor bladen van 80cm tot max 100cm diepte! In de gesloten traverse onder het blad zijn de bewegende delen netjes weggewerkt en de slinger kunt u zowel rechts- als linkshandig monteren.

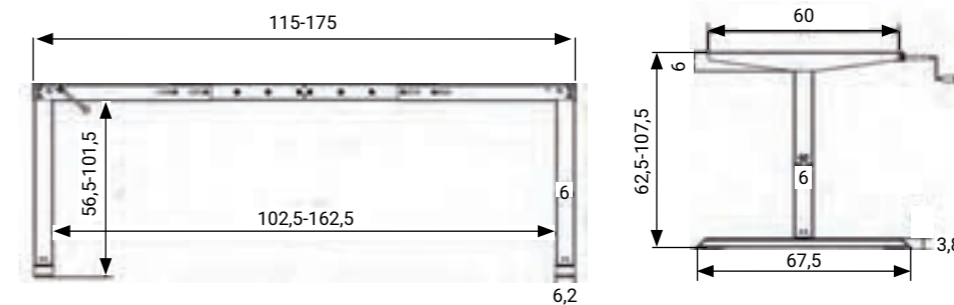

Model	T-frame	Bladmaat	Blad groep *	
			1	2
Flex light 115-175 cm	575.-	120 x 80	95.-	115.-
Flex light 115-175 cm	575.-	140 x 80	115.-	135.-
Flex light 115-175 cm	575.-	160 x 80	125.-	150.-
Flex light 115-175 cm	575.-	180 x 80	160.-	195.-
Flex light 115-175 cm	575.-	180 x 90	165.-	205.-
Flex light 115-175 cm	575.-	200 x 80	170.-	215.-
Flex light 115-175 cm	575.-	200 x 100	180.-	225.-

Flex light onderstel

Voorraad kleuren



Blad groep 1 Melamine op voorraad

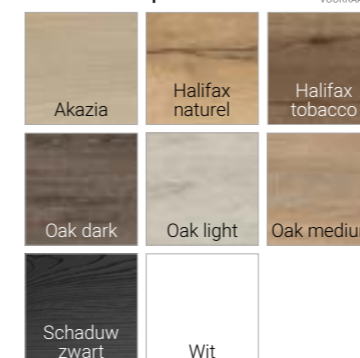

Blad groep 2 Melamine op bestelling

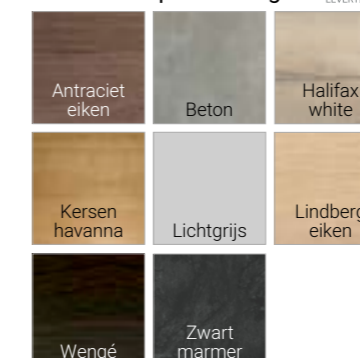

Opties

Opties	Prijs
Kabelkorf 49 cm	20.-
Kabelkorf 79 cm	25.-
Kabelbak Sun 110 cm	55.-
Kabelbak Sun 147 cm	63.-
Kabelbak Turn 115 cm	87.-
Kabelbak Turn 145 cm	103.-
Kabelslang PP 38-delig	54.-

Maatwerk

Ook maatwerk op aanvraag in elke gewenste maatvoering op bestelling leverbaar, rekening houdend met maximale plaatmaten (levertijd 4-6 weken).

* groep 2: Melamine op bestelling prijs t/m 9 stuks per bladvorm. Bestellingen meer dan 9 stuks prijs bladgroep 1.



VOORRAAD



5 GARANTIE



ARBO KEUR



CONFIGUREERBAAR



WEBSITE



Setprijs bench 160x168 cm
1735.-

Bestaande uit:

1x Flex Light bench wit
2x blad 160x80 Halifax naturel
1x kabelbak telescopisch met deksel 140-200 wit

Excl. scheidingswand Stitch Rib 160x60cm in stof
Cara Glass EJ004 met benchklemmen.

Bureaustoelen Web-On chroom in mesh RY09

Handgreep is netjes te parkeren
onder het blad en niet uitneembaar

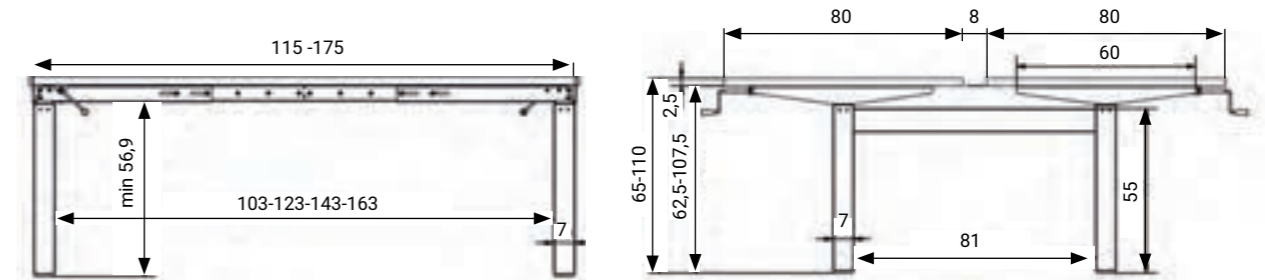

Model	H-frame	Bladmaat	Blad groep *	
			1	2
Flex light bench 115-175 cm	1295.-	120 x 80	2x 95.-	2x 115.-
Flex light bench 115-175 cm	1295.-	140 x 80	2x 115.-	2x 135.-
Flex light bench 115-175 cm	1295.-	160 x 80	2x 125.-	2x 150.-
Flex light bench 115-175 cm	1295.-	180 x 80	2x 160.-	2x 195.-
Flex light bench 115-175 cm	1295.-	200 x 80	2x 170.-	2x 215.-

Opties	Prijs
Kabelbak Sun 110 cm	55.-
Kabelbak Sun 147 cm	63.-
Kabelkorf 79 cm	25.-
Kabelbak Turn 115 cm	87.-
Kabelbak Turn 145 cm	103.-
Kabelbak telescopisch met deksel 140-200 in wit, alu of zwart	190.-
Kabelslang PP 38-delig	54.-

Flex light bench onderstel
Voorraad kleuren



Blad groep 1
Melamine op voorraad

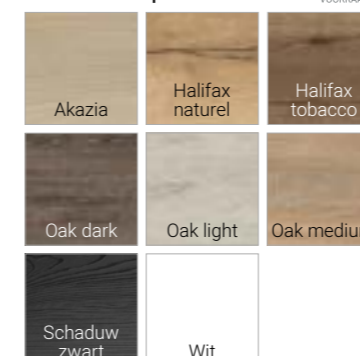

Blad groep 2
Melamine op bestelling



Maatwerk



Ook maatwerk op aanvraag in elke gewenste maatvoering op bestelling leverbaar, rekening houdend met maximale plaatmaten (levertijd 4-6 weken).

* groep 2: Melamine op bestelling prijs t/m 9 stuks per bladvorm. Bestellingen meer dan 9 stuks prijs bladgroep 1.





Setprijs Flex Eco 160x80cm
744,-

Bestaande uit:

1x Flex Eco 160 wit
1x blad 160x80cm Oak Dark

Bureaustoel Fresh manager chrom in stof CH17 (Gabriel Chili)
Staande lamp Eco-light tripod in 83 gold

Gewicht capaciteit
100 kg

Stroom verbruik
In gebruik 118 W
Standby < 0,3 W

Snelheid
50 mm/s tot 75 kg
38 mm/s tot 100 kg

Verstelbereik
65 - 125 cm

Geluidsniveau
< 38 dB(A)



Elektronica, motoren en kabels
netjes opgeborgen in de E-traverse



Plug & Work voor aansluiten van
kabels in de E-traverse

Flex Eco met een traverse-vrij frame maakt zit-sta bureaus
mogelijk van 120x80cm tot 200x100cm.
Elektrisch in hoogte verstelbaar van 65 tot 125cm en voorzien
van Duitse OMT-techniek met twee duurzame en stille motoren.

De stabiele plug & work E-traverse herbergt de beide motoren,
controller en de kabels. Geen losse onderdelen meer dus veilig
en onderhoudsvrij.

Met de optionele memory-unit programmeert u zeer eenvoudig
de minimale en maximale hoogte, de snelheid van de motoren
en uw ideale zit- en stahoogte.

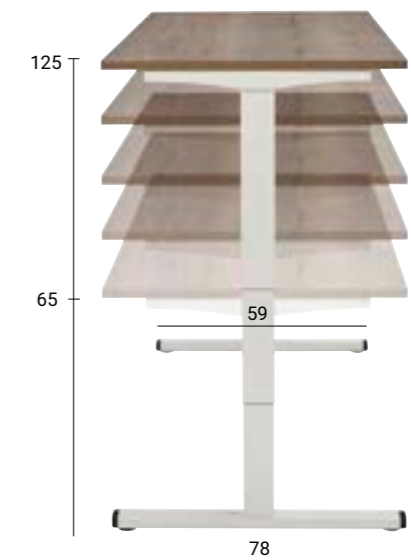

Model	T-frame	Bladmaat	Blad groep *	
			1	2
Flex Eco 120	599.-	120 x 80	95.-	115.-
Flex Eco 140	609.-	140 x 80	115.-	135.-
Flex Eco 160	619.-	160 x 80	125.-	150.-
Flex Eco 180	629.-	180 x 80	160.-	195.-
Flex Eco 180	629.-	180 x 90	165.-	205.-
Flex Eco 200	639.-	200 x 80	170.-	215.-
Flex Eco 200	639.-	200 x 100	180.-	225.-

Flex Eco onderstel
Voorraad kleuren

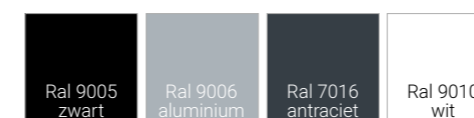

Optie



Memory unit met display en
4 geheugenstanden

50.-

Overige opties en accessoires zie pagina 107

Blad groep 1
Melamine op voorraad

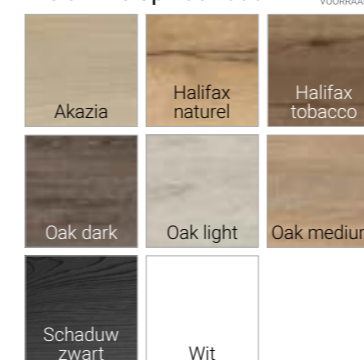

Blad groep 2
Melamine op bestelling

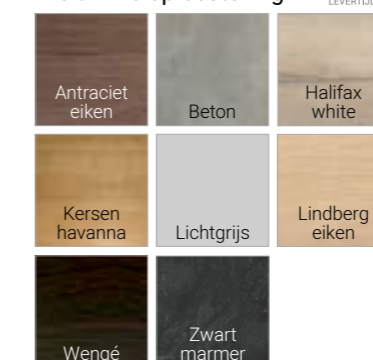

Maatwerk



Ook maatwerk op aanvraag in elke gewenste
maatvoering op bestelling leverbaar, rekening
houdend met maximale plaatmaten
(levertijd 4-6 weken).

* groep 2: Melamine op bestelling prijs
t/m 9 stuks per bladvorm.
Bestellingen meer dan 9 stuks
prijs bladgroep 1.



VOORRAAD



GARANTIE



MONTAGE



ARBO KEUR



WEBSITE



Setprijs Flex Easy 160x80cm
495.-

Bestaande uit:

1x Flex Easy 160 wit
1x blad 160x80cm Halifax naturel

Bureaustoel Mesh Line NPR in stof ME11 en rug RR14



Met een simpele druk op de knop zet u de tafel op de juiste hoogte

Flex Easy met gebruiksvriendelijk klik-systeem om uw werkblad in hoogte te verstellen van 65 tot 86cm.

Met een eenvoudige druk op de knop ontgrendelt u het mechaniek en zet u de tafel per 1 cm op de juiste hoogte.

In de poot zit een veilige contra-veer die het gewicht van de tafel opvangt waardoor deze met een minimale inspanning te verstellen is.



Flex Easy onderstel
Voorraad kleuren



Model	T-frame	Bladmaat	Blad groep *	
			1	2
Flex Easy 120	350.-	120 x 80	95.-	115.-
Flex Easy 140	360.-	140 x 80	115.-	135.-
Flex Easy 160	370.-	160 x 80	125.-	150.-
Flex Easy 180	380.-	180 x 80	160.-	195.-
Flex Easy 180	380.-	180 x 90	165.-	205.-
Flex Easy 200	390.-	200 x 80	170.-	215.-
Flex Easy 200	390.-	200 x 100	180.-	225.-

Blad groep 1
Melamine op voorraad

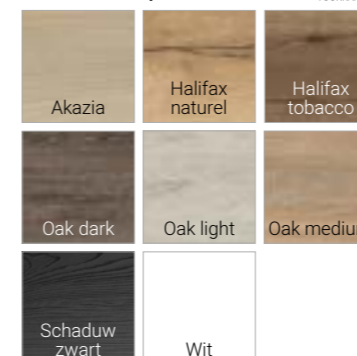

Blad groep 2
Melamine op bestelling

**Maatwerk**

Ook maatwerk op aanvraag in elke gewenste maatvoering op bestelling leverbaar, rekening houdend met maximale plaatmaten (levertijd 4-6 weken).

* groep 2: Melamine op bestelling prijs t/m 9 stuks per bladvorm. Bestellingen meer dan 9 stuks prijs bladgroep 1.



Setprijs Flex 3+ 160x80cm 894.-

Bestaande uit:

1x Flex 3+ 160 wit met memory unit
1x blad 160x80cm Halifax naturel

Bureaustoel Fresh manager chroom in stof CH17 (Gabriel Chili)
Staande lamp Eco-light tripod in 83 gold
Opbouwmodule Power Desk UP 2.0 wit

Gewicht capaciteit
100 kg

Stroom verbruik
In gebruik 118 W
Standby < 0,3 W

Snelheid
50 mm/s tot 75 kg
38 mm/s tot 100 kg

Verstelbereik
65 - 130 cm

Geluidsniveau
< 38 dB(A)



Centrale traverse onder het bureau
waarin kabels en controller netjes
worden weggewerkt



Modulair systeem: maak
van Flex3+ een wang of
bench opstelling!

Flex 3+ is elektrisch in hoogte verstelbaar van 65 tot 130cm (incl. 25mm tafelblad). Leverbaar als enkele werkplek, hoekopstelling en functionele duo-bench.

De twee stille en sterke motoren zijn rechtstreeks gemonteerd op de 3-delige kolompoten. In de stabiele E-traverse worden de kabels en controller netjes verwerkt en aan het zicht onttrokken. Geen losse onderdelen dus gebruiksvriendelijk en onderhoudsvrij.

De up-down bediening en optionele memory-unit zijn zowel links als rechts onder het bureaublad te plaatsen. Maximale en minimale hoogte van de tafel kunt u eenvoudig zelf programmeren, bijvoorbeeld als u een ladenblok onder het bureau heeft staan.

Met de memory unit kunt u tevens naast de 4 geheugens ook de snelheid van de motoren instellen, hiermee vergroot u het dynamisch vermogen wanneer de tafel zwaarder belast wordt.

Een extra optie is de instelbare Flex safety sensor waarmee de tafel meteen reageert bij een lichte aanraking of botsing.

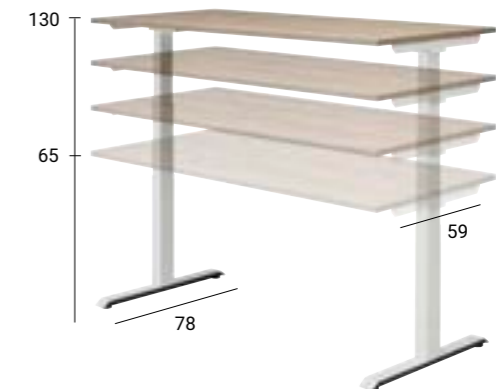

Model	T-frame	Bladmaat	Blad groep *	
			1	2
Flex 3+ 120	699.-	120 x 80	95.-	115.-
Flex 3+ 140	709.-	140 x 80	115.-	135.-
Flex 3+ 160	719.-	160 x 80	125.-	150.-
Flex 3+ 180	729.-	180 x 80	160.-	195.-
Flex 3+ 180	729.-	180 x 90	165.-	205.-
Flex 3+ 200	739.-	200 x 80	170.-	215.-
Flex 3+ 200	739.-	200 x 100	180.-	225.-

Flex 3+ onderstel Voorraad kleuren



Opties

	Memory unit met display en 4 geheugenstanden	50.-
	Flex safety sensor	30.-

Blad groep 1 Melamine op voorraad

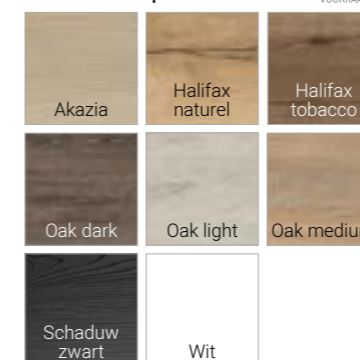

Blad groep 2 Melamine op bestelling

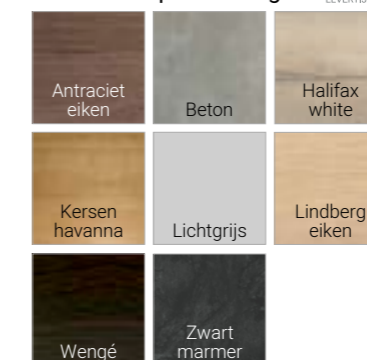

Maatwerk



Ook maatwerk op aanvraag in elke gewenste maatvoering op bestelling leverbaar, rekening houdend met maximale plaatmaten (levertijd 4-6 weken).

* groep 2: Melamine op bestelling prijs t/m 9 stuks per bladvorm. Bestellingen meer dan 9 stuks prijs bladgroep 1.



VOORRAAD



GARANTIE



MONTAGE



ARBO KEUR



WEBSITE



Setprijs Flex 3+ aanbouw 200x180cm 1444.-

Bestaande uit:

- 1x Flex 3+ 200 wit met memory unit
- 1x Flex 3+ aanbouw wit incl. 2x koppelplaatje
- 1x blad 200x80cm Halifax naturel
- 1x blad 60x100cm Halifax naturel

Bureaustoel Custom NPR Dynamic mesh
Staande lamp Eco-light tripod in 83 gold
Monitorarm Galaxy wit met stroom-unit



Flex 3 meeting 240 zie pag. 160



Modulair systeem: maak van Flex3+ een wang of bench opstelling!

Gewicht capaciteit
150 kg

Stroom verbruik
In gebruik 177 W
Standby < 0,3 W

Verstelbereik
65 - 130 cm

Geluidsniveau
< 38 dB(A)

Snelheid
50 mm/s tot 112,5 kg
38 mm/s tot 150 kg

Breidt uw Flex3+ bureau uit met de praktische Flex 3+ aanbouw. Standaard wordt de Flex 3+ aanbouw geleverd met een memory bediening.

Tip: als u het 3-poots onderstel in de lengte plaatst kunt u zeer grote zit-sta tafels op maat creëren. Zie Flex 3+ meeting op pag 160 of vraag naar de mogelijkheden.

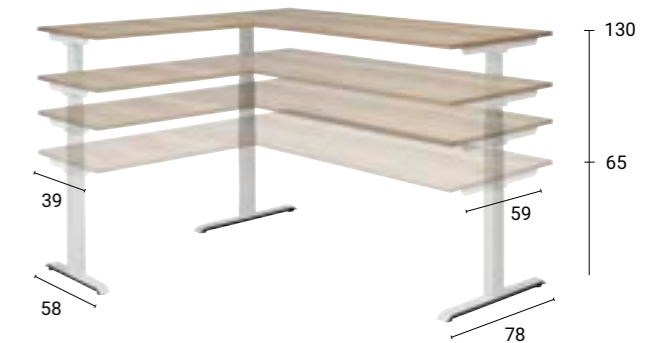

Model	T-frame	+	Hoek-aanbouw	=	Frame compleet	Bladmaat	Blad groep *	
							1	2
Flex 3+ aanbouw 160	719.-	+	480.-	=	1199.-	160 x 80	125.-	150.-
Flex 3+ aanbouw 180	729.-	+	480.-	=	1209.-	180 x 80	160.-	195.-
Flex 3+ aanbouw 180	729.-	+	480.-	=	1209.-	180 x 90	165.-	205.-
Flex 3+ aanbouw 200	739.-	+	480.-	=	1219.-	200 x 80	170.-	215.-
Flex 3+ aanbouw 200	739.-	+	480.-	=	1219.-	200 x 100	180.-	225.-

Inclusief koppelplaatjes (2 stuks nodig: voorkomt speling op bladen) en verlengkabel 120cm.



Standaard memory unit meegeleverd

Flex 3+ aanbouw
Voorraad kleuren



Blad groep 1
Melamine op voorraad

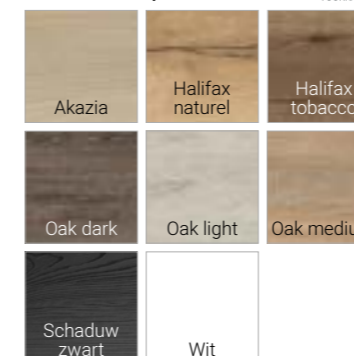

Blad groep 2
Melamine op bestelling



Aanbouwbladen	Blad groep *	
	1	2
60 x 60	50.-	65.-
60 x 100	65.-	75.-
60 x 120	85.-	100.-

Opties



Flex safety sensor

30.-

Maatwerk

Ook maatwerk op aanvraag in elke gewenste maatvoering op bestelling leverbaar, rekening houdend met maximale plaatmaten (levertijd 4-6 weken).

* groep 2: Melamine op bestelling prijs t/m 9 stuks per bladvorm. Bestellingen meer dan 9 stuks prijs bladgroep 1.



VOORRAAD



GARANTIE



MONTAGE



ARBO KEUR



WEBSITE



Setprijs Flex 3+ wang 160x80cm
1280.-

Bestaande uit:

1x Flex 3+ 160 wang 80 wit
1x blad 160x80cm Halifax naturel

Bureaustoel Custom Pro NPR



Modulair systeem: maak van Flex3+ een wang of bench opstelling!

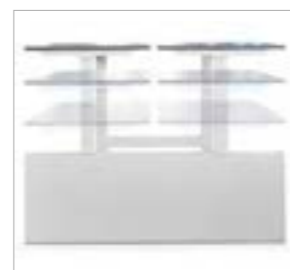

Gewicht capaciteit
100 kg

Stroom verbruik
In gebruik 118 W
Standby < 0,3 W

Snelheid
50 mm/s tot 75 kg
38 mm/s tot 100 kg

Verstelbereik
65 - 130 cm

Geluidsniveau
< 38 dB(A)

Geef uw Flex 3+ bureau een extra robuuste uitstraling met de modulaire Flex wangenpoot. De zware metalen wang heeft een dikte van 10cm en zorgt voor een fraaie opgeruimde werkplek.

Uit voorraad leverbaar in diverse maten voor zowel enkele werkplekken als duo-benches in ral 9005 zwart en ral 9010 wit.

De wang is tevens achteraf te monteren op uw bestaande Flex+ werkplek.

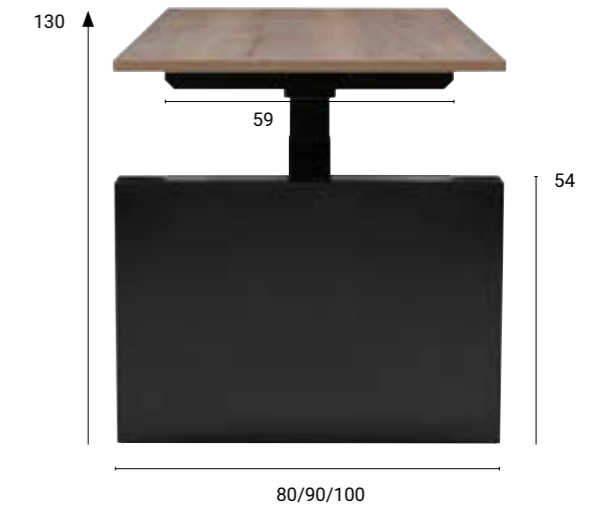

Model	Wang 80/90/100	Bladmaat	Blad groep *	
			1	2
Flex 3+ 120 wang 80	1135.-	120 x 80	95.-	115.-
Flex 3+ 140 wang 80	1145.-	140 x 80	115.-	135.-
Flex 3+ 160 wang 80	1155.-	160 x 80	125.-	150.-
Flex 3+ 180 wang 80	1165.-	180 x 80	160.-	195.-
Flex 3+ 180 wang 90	1185.-	180 x 90	165.-	205.-
Flex 3+ 200 wang 80	1175.-	200 x 80	170.-	215.-
Flex 3+ 200 wang 100	1215.-	200 x 100	180.-	225.-

Losse wangenpoot	Prijs
Losse wangenpoot 60cm per stuk	225.-
Losse wangenpoot 80cm per stuk	250.-
Losse wangenpoot 90cm per stuk	260.-
Losse wangenpoot 100cm per stuk	270.-

Flex 3+ wang onderstel
Voorraad kleuren

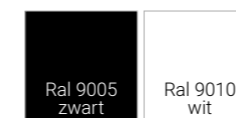

Optie	Prijs
Memory unit met display en 4 geheugenstanden	50.-

Blad groep 1
Melamine op voorraad

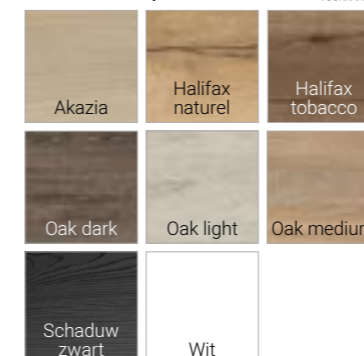

Blad groep 2
Melamine op bestelling



Maatwerk

Ook maatwerk op aanvraag in elke gewenste maatvoering op bestelling leverbaar, rekening houdend met maximale plaatmaten (levertijd 4-6 weken).

* groep 2: Melamine op bestelling prijs t/m 9 stuks per bladvorm. Bestellingen meer dan 9 stuks prijs bladgroep 1.



Setprijs Flex3+ bench 160 2599.-

Bestaande uit:

- 1x Flex 3+ bench 160 wit
- 2x memory-unit
- 2x blad 160x80cm Halifax naturel
- 1x Kabelbak 160 incl. 2 kleppen wit
- 1x Eco-screen 18 benchwand 160x80 kleur 12 met rail wit en V-groef

- 2x Bureaustoel Fresh manager chroom in stof CH17 (Gabriel Chili)
- 1x Eco-light tafellamp zwart

Gewicht capaciteit
100 kg

Stroom verbruik
In gebruik 118 W
Standby < 0,3 W

Verstelbereik
65 - 130 cm

Geluidsniveau
< 38 dB(A)

Snelheid
50 mm/s tot 75 kg
38 mm/s tot 100 kg



Optionele koppelstukken en koppelgootje bij 2 H-frames (15cm tussenruimte)



Modulair systeem: maak van Flex3+ bench een wangen bench!



Flex 3+ bench heeft als duo werkplek een stabiel H-frame en is traverse-vrij voor optimale bewegingsvrijheid. In hoogte verstelbaar van 65 tot 130cm en optioneel uitvoerbaar met metalen wangenpoten in 165 en 185cm.

Standaard voorzien van zwarte up-down schakelaar met slow start/stop.

Tip: voor een veilig en opgeruimd kabelmanagement kies voor de centrale kabelbak met set kabelslangen.

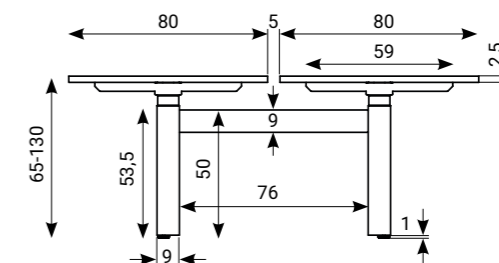
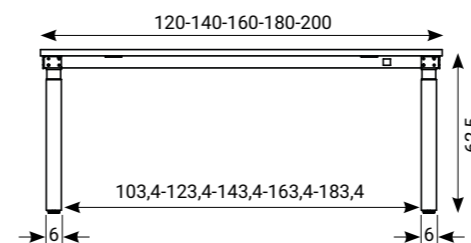

Model	H-frame	Bladmaat	Blad groep *	
			1	2
Flex 3+ bench 120-165	1499.-	120 x 80	2x 95.-	2x 115.-
Flex 3+ bench 140-165	1519.-	140 x 80	2x 115.-	2x 135.-
Flex 3+ bench 160-165	1539.-	160 x 80	2x 125.-	2x 150.-
Flex 3+ bench 180-165	1559.-	180 x 80	2x 160.-	2x 195.-
Flex 3+ bench 180-185	1599.-	180 x 90	2x 165.-	2x 205.-
Flex 3+ bench 200-165	1579.-	200 x 80	2x 170.-	2x 215.-



Flex 3+ bench onderstel voorraad kleuren



Opties	Prijs
Memory unit met display en 4 geheugenstanden	50.-
Safety collision sensor, met programmeerbare gevoeligheid	30.-
Set á 2 koppelstukken in wit, alu en zwart	40.-
Koppelgootje tbv 2 H-frames, in wit, alu en zwart	30.-
Kabelbak 160 incl. 2 kleppen in wit, alu en zwart	185.-
Kabelbak 180 incl. 2 kleppen in wit, alu en zwart	195.-
Kabelbak telescopisch 140-200 met deksel in wit, alu en zwart	190.-
Set á 2x kabelslang 33-delig in wit, alu en zwart	108.-

Voor meer opties zie pag. 107

Blad groep 1 Melamine op voorraad

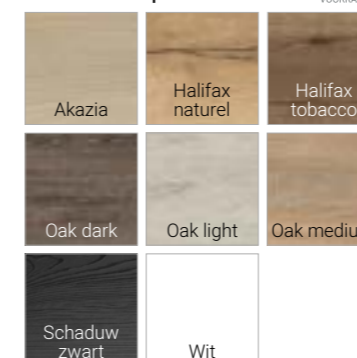

Blad groep 2 Melamine op bestelling

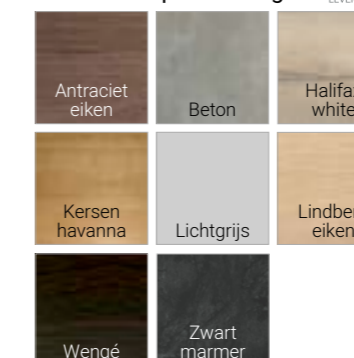

Maatwerk



Ook maatwerk op aanvraag in elke gewenste maatvoering op bestelling leverbaar, rekening houdend met maximale plaatmaten (levertijd 4-6 weken).

* groep 2: Melamine op bestelling prijs t/m 9 stuks per bladvorm. Bestellingen meer dan 9 stuks prijs bladgroep 1.



Traversevrij wangenframe met optimale bewegingsruimte en een zit-stahoogte van 65 tot 130cm. Flex 3+ bench wang is een duo-werkplek met gesloten motor-units rechtstreeks op de kolomvoet, extra stil en zeer stabiel. De 10cm dikke metalen wang is uit voorraad leverbaar in de maten 165 en 185cm in wit en zwart.

Flex3+ bench wang is uitgevoerd met modulaire zit-sta kolommen voor uw ideale combinaties met wang- en H-poten.

Met de slimme elektronica kunt u eenvoudig zelf de minimale en maximale hoogte instellen. De dynamische belasting is 100 kilogram, met een stand-by stroomverbruik van minder dan 0,3 Watt per tafel. Standaard voorzien van zwarte up-down schakelaar.



Setprijs Flex 3+ bench 160 wang 165 3104.-

Bestaande uit:

- 1x Flex 3+ bench 160 wang 165 wit
- 2x blad 160x80cm Halifax naturel
- 1x Flex kabelbak telescopisch 140-200 wit
- 1x Eco-screen 18 benchwand 160x80 kleur 03 met rail wit en V-groef

Bureaustoel Custom Pro NPR mesh

Gewicht capaciteit
100 kg

Stroom verbruik
In gebruik 118 W
Standby < 0,3 W

Verstelbereik
65 - 130 cm

Geluidsniveau
< 38 dB(A)

Snelheid
50 mm/s tot 75 kg
38 mm/s tot 100 kg



Modulair systeem: maak van Flex3+ bench een wangen bench!



Memory bediening met 4 geheugenstanden

Flex 3+ bench wang onderstel voorraad kleuren

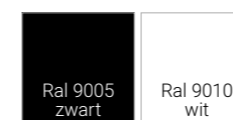

Opties

Opties	Prijs
Memory unit met display en 4 geheugenstanden	50.-
Safety collision sensor met programmeerbare gevoeligheid	30.-
Telescopische kabelbak met deksel 140-200 cm	190.-
Set á 2x kabelslang 33 delig incl. 2 magneten in wit en zwart	108.-
Losse wangenpoot 165cm	435.-
Losse wangenpoot 185cm	445.-

Voor meer opties zie pag. 107

Blad groep 1 Melamine op voorraad

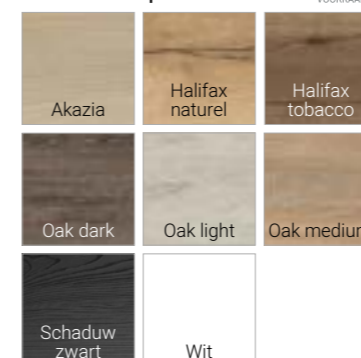

Blad groep 2 Melamine op bestelling

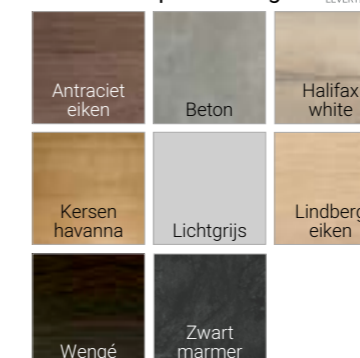

Maatwerk



Ook maatwerk op aanvraag in elke gewenste maatvoering op bestelling leverbaar, rekening houdend met maximale plaatmaten (levertijd 4-6 weken).

* groep 2: Melamine op bestelling prijs t/m 9 stuks per bladvorm. Bestellingen meer dan 9 stuks prijs bladgroep 1.



Deze stoere, super stabiele 4-poots werkplek wordt elektrisch in hoogte versteld met 2 varianten in hoogte bereik. Kies de 2 traps verstelling van 70-120cm óf de 3 traps versie van 60-130cm. Flex 4 is leverbaar in zwart, wit en aluminium en in diverse maatvoeringen. Onder elke poot zit een handig stelvoetje voor perfecte stabiliteit

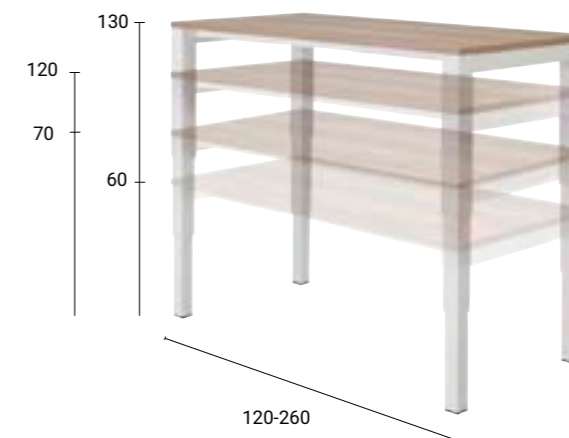
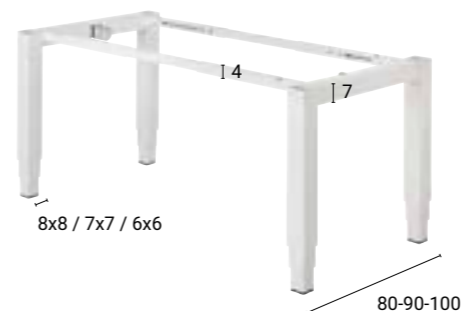

Setprijs Flex 4
2075.-

Bestaande uit:

- 1x Flex 4 160x80 frame 3 traps 60-130cm in wit
- 1x blad 160x80cm Halifax naturel
- 1x memory unit met 4 geheugens en display

Bureaustoel Custom Dynamic



Gewicht capaciteit
100 kg

Stroom verbruik
In gebruik 118 W
Standby < 0,1 W

Snelheid
30 mm/s tot 100 kg

Verstelbereik
70 - 120 cm of
60 - 130 cm

Geluidsniveau
< 38 dB(A)

Model	Frame 2 traps 70-120cm	Frame 3 traps 60-130cm	Bladmaat	Blad groep *	
				1	2
Flex 4 120x80	1475.-	1875.- *	120 x 80	95.-	115.-
Flex 4 140x80	1475.-	1875.- *	140 x 80	115.-	135.-
Flex 4 160x80	1475.-	1875.- *	160 x 80	125.-	150.-
Flex 4 180x80	1475.-	1875.- *	180 x 80	160.-	195.-
Flex 4 180x90	1495.-	1895.-	180 x 90	165.-	205.-
Flex 4 200x80	1495.-	1895.- *	200 x 80	170.-	215.-
Flex 4 200x100	1530.-	1930.-	200 x 100	180.-	225.-

*Uit voorraad leverbaar in zwart/alu/wit

Flex 4 onderstel
voorraad kleuren



Optie

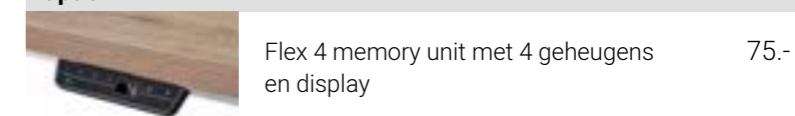

Blad groep 1
Melamine op voorraad

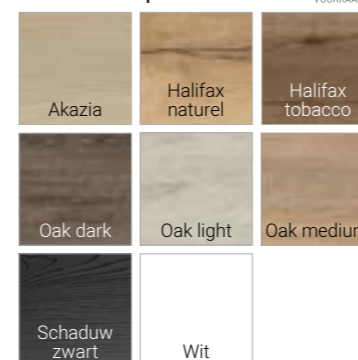

Blad groep 2
Melamine op bestelling

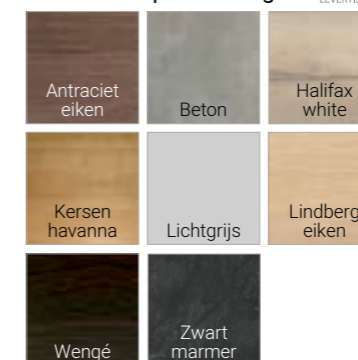

Maatwerk

Ook maatwerk op aanvraag in elke gewenste maatvoering op bestelling leverbaar, rekening houdend met maximale plaatmaten (levertijd 4-6 weken).

* groep 2: Melamine op bestelling prijs t/m 9 stuks per bladvorm. Bestellingen meer dan 9 stuks prijs bladgroep 1.







Flex accessoires			
	Memory unit met 4 geheugens en LED-display	50.-	
	Flex safety-collision sensor	30.-	
	Power Desk Up 3x 220V in wit of zwart met 0,4m GST18	65.-	
	Power Desk Up 2x 220V en 2x USB charger in wit of zwart met 0,4m GST18	100.-	
	Los aansluitnoer 3m GST18	24.-	
	Stekkerdoos 3x 220V incl. aansluitnoer 3m GST18	54.-	
	Stekkerdoos 4x 220V incl. aansluitnoer 3m GST18	60.-	
	Kabelkorf 49cm wit, zilver en zwart	20.-	
	Kabelkorf 79cm wit, zilver en zwart	25.-	
	PL-1 persoonlijke lade in wit, alu, antraciet of zwart	149.-	
	Sun kabelgoot Metalen kabelgoot leverbaar in zwart, wit en zilver. Leverbaar in zwart, wit en aluminium. 500mm 34.- 1100mm 55.- 1470mm 63.-		
	Flex klappbare kabelgoot zwart 105cm 60.- 145cm 70.- 165cm 80.-		
	Kabelgoot Turn 79cm in wit, zwart of alu 79.-		
	Kabelgoot Turn 115cm in wit, zwart of alu 96.-		
	Kabelgoot Turn 145cm in wit, zwart of alu 114.-		
	38-delige kabelslang in wit, alu of zwart (131h)	54.-	
	CPU-houder TH02 in wit, alu of zwart	75.-	
	Motorverlengkabel 120cm tbv langere aanbouw (bij totaal aanbouwmaat >200cm)	22.-	
Bench accessoires			
	Centrale kabelbak vast tbv H-frame 160 incl. 2 kleppen. In wit, alu of zwart	185.-	
	Centrale kabelbak vast tbv H-frame 180 incl. 2 kleppen. In wit, alu of zwart	195.-	
	Centrale kabelbak telescopisch tbv H- of wangenframe 140-200 incl. deksel. Leverbaar in wit, alu of zwart.	190.-	
	Wandhouder kopse kant H-frame set á 2 stuks in wit, alu en zwart (excl. klemmen)	55.-	
	Set á 2x kabelslang 33-delig incl. magneet in wit, alu of zwart (icm centrale kabelbak)	108.-	
	Koppelgoot tbv geleiding kabels tussen 2 benches (icm set 2 koppelstukken)	30.-	
	Set van 2 koppelstukken wit, alu of zwart	40.-	
	Flex 3+ aanbouwsteun ter ondersteuning van het overstekende werkblad bij o.a. meetingtafels. Leverbaar in wit, alu of zwart Afmeting: 38x25cm	75.-	

De toevoeging van een scheidingswand maakt uw Flex bureau tot een aangename werkplek. Van de duurzame en akoestische ECO scheidingswand tot de klasse-A 50mm dikke A50 wand, voor iedere wens een passende oplossing.



Flex 3+ bench 160 wang 165 met A50 akoestische scheidingswand 160x80 in Cara Lead EJ104



Klemmen	Prijs
 Bladklem model 01 (bladdikte 20-32mm) tbv opzetwand Basic, Simple en A50, leverbaar in wit, alu en zwart. Per stuk * ECO screen opzetwand is standaard voorzien van eigen klemmen	35.-
 Voorzetklem model 03 tbv voorzetwand (bladdikte 16-42mm) in wit, alu en zwart. Per stuk * ECO screen opzetwand is standaard voorzien van eigen klemmen	35.-
 Benchklemmen set á 2 stuks 25mm in wit, alu en zwart (tbv Basic) Benchklemmen set á 2 stuks 28mm in wit, alu en zwart (tbv Simple) Benchklemmen set á 2 stuks 48mm in wit, alu en zwart (tbv A50) * ECO screen benchwand is standaard voorzien van een aluminium rail met magneten	35.- 35.- 35.-
 Wandhouder kopse kant H-frame set á 2 stuks in wit, alu en zwart (excl. klemmen)	55.-

Specifieke informatie met betrekking tot scheidingswanden zie pag. 110-123



VOORRAAD



GARANTIE



MAATWERK















AKOESTIEK



DUURZAAM



WEBSITE

ECO screen	03 12 16 23	Prijs
	Opzetwand ECO-screen 18mm 160x40 incl. 2 klemmen	170.-
	Opzetwand ECO-screen 18mm 180x40 incl. 3 klemmen	185.-
	Opzetwand ECO-screen 18mm 200x40 incl. 3 klemmen (klemmen leverbaar in wit, alu en zwart)	200.-
	Voorzetwand ECO-screen 18mm 160x59 incl. 2 klemmen	275.-
	Voorzetwand ECO-screen 18mm 180x59 incl. 3 klemmen	290.-
	Voorzetwand ECO-screen 18mm 200x59 incl. 3 klemmen (klemmen leverbaar in wit, alu en zwart)	305.-
	Bench scheidingswand Eco-screen 18mm 160x80 incl. benchrail	445.-
	Bench scheidingswand Eco-screen 18mm 180x80 incl. benchrail	465.-
	Bench scheidingswand Eco-screen 18mm 200x80 incl. benchrail (benchrail wordt geleverd incl. 2 magneten)	485.-
Basic	glass lead	Prijs
	Opzetwand Basic 160x40 incl. 2 klemmen*	240.-
	Opzetwand Basic 180x40 incl. 3 klemmen*	295.-
	Opzetwand Basic 200x40 incl. 3 klemmen*	315.-
	Voorzetwand Basic 160x80 incl. 2 klemmen*	430.-
	Voorzetwand Basic 180x80 incl. 3 klemmen*	490.-
	Voorzetwand Basic 200x80 incl. 3 klemmen*	515.-
	Bench scheidingswand Basic 160x80 excl. klemmen*	360.-
	Bench scheidingswand Basic 180x80 excl. klemmen*	385.-
	Bench scheidingswand Basic 200x80 excl. klemmen*	410.-
Simple	glass lead	Prijs
	Opzetwand Simple 160x40 incl. 2 klemmen	340.-
	Opzetwand Simple 180x40 incl. 3 klemmen	425.-
	Opzetwand Simple 200x40 incl. 3 klemmen	475.-
	Voorzetwand Simple 160x80 incl. 2 klemmen	450.-
	Voorzetwand Simple 180x80 incl. 3 klemmen	540.-
	Voorzetwand Simple 200x80 incl. 3 klemmen	595.-
	Bench scheidingswand Simple 160x80 excl. klemmen	380.-
	Bench scheidingswand Simple 180x80 excl. klemmen	435.-
	Bench scheidingswand Simple 200x80 excl. klemmen	490.-
A50	glass lead	Prijs
	Opzetwand A50 akoestisch 160x40 incl. 2 klemmen	485.-
	Opzetwand A50 akoestisch 180x40 incl. 3 klemmen	585.-
	Opzetwand A50 akoestisch 200x40 incl. 3 klemmen	700.-
	Voorzetwand A50 akoestisch 160x80 incl. 2 klemmen	710.-
	Voorzetwand A50 akoestisch 180x80 incl. 3 klemmen	800.-
	Voorzetwand A50 akoestisch 200x80 incl. 3 klemmen	850.-
	Bench scheidingswand A50 akoestisch 160x80 excl. klemmen	640.-
	Bench scheidingswand A50 akoestisch 180x80 excl. klemmen	695.-
	Bench scheidingswand A50 akoestisch 200x80 excl. klemmen	745.-

* Set metalen Basic zijstrips standaard in aluminium. Op bestelling in wit of zwart leverbaar (40cm +10.-, 80cm +15.-).

Overige Cara kleuren zie achterin boek (prijs op aanvraag).



"Ssssst, mag het wat stiller?"



Over akoestiek op de werkplek.

Diverse onderzoeken hebben aangetoond dat overlast van geluid op ons werk een groot effect heeft op de productiviteit en zelfs kan leiden tot stress en ziekte. De moderne kantoortuinen met vaak een open structuur en de hedendaagse arbeidsomstandigheden in onze dynamische wereld vragen ons daarom om passende akoestische oplossingen.

Wat is NRC waarde?

Hoeveel geluid een akoestisch materiaal absorbeert wordt aangegeven in de NRC waarde (Noise Reduction Coëfficiënt), en gaat van 0 tot 1. Bij de waarde 1,0 worden alle geluidsgolven volledig opgenomen, dit is ideaal want er komt niets terug. Bij de waarde 0 wordt het geluid echter 100% weerkaatst en blijft hierdoor actief, denk bijvoorbeeld aan glas of harde materialen. Het is dus logisch dat bij een akoestische oplossing goed gekeken moet worden naar alle oppervlaktes in de bewuste ruimte! De juiste scheidingswanden op uw werkplek en dus dicht bij de geluidsbron kunnen al zeer effectief zijn, en geven naast een rustig zichtbeeld ook beduidend minder geluidsoverlast.

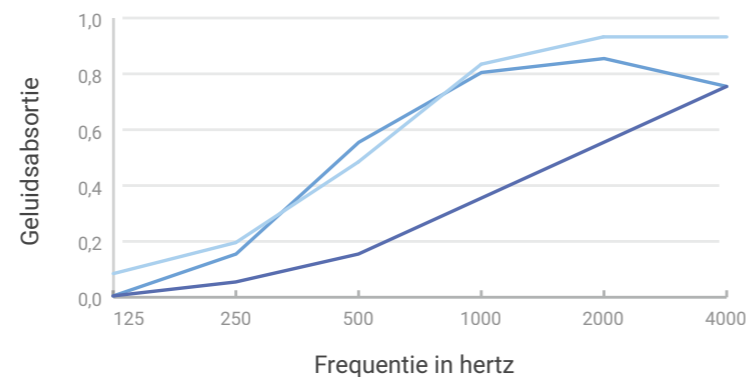

GEBIED VAN NRC-WAARDE
250 - 2000 hertz

- ECO screen akoestisch:
- Eco-screen 9 mm
- Eco-screen 18 mm
- Eco-screen 25 mm

De mogelijkheden:

Scheidingswanden zijn er in tal van uitvoeringen, van opzetwanden aan uw bureaublad tot volledig vrijstaande wanden. Los van de mogelijkheden in afwerking aan de buitenzijde wordt zoals aangegeven de akoestische werking vooral bepaald door wat er in de wand zit, daar waar de geluidsgolven geabsorbeerd worden.



De akoestische wanden van ECO-screen zijn vervaardigd uit gerecyclede PET flessen. Dit maakt ze economisch, licht en ook bijzonder duurzaam. Voor 1 m² paneel van 18mm worden al 120 PET flessen verwerkt! Een zeer fraai en verantwoord product met ongekennde toepassingen, van zichtsot tot vrijstaande scheidingswand en zelfs geschikt als kastbekleding.



Akoestische achterwanden en vrijstaande wanden

Voor de akoestiek bij vrij geplaatste kasten of open ruimtes bieden wij u diverse oplossingen. De kasten zijn te voorzien van akoestische achterwanden voor een fraai en akoestisch effect. Met een keur aan verschillende vrijstaande wanden heeft u de meest flexibele oplossing en zorgt u daarnaast voor een functionele ruimte-separatie.



Icon wanden

De Engelse specialist Icon produceert fraaie gestoffeerde wanden in diverse uitvoeringen. Voor de akoestische absorptie maakt Icon gebruik van speciale BasF foam. Voor de hoogste waarde (NRC 1,0 in spraakfrequentie 250-2000Hz) is de A50 wand met klasse-A de perfecte oplossing. Rondom gestoffeerd en voorzien van 50mm dik akoestisch absorberende foam.

De rondom gestoffeerde wanden Simple-AK en Stitch-AK zijn 28 en 30mm dik en bestaan uit akoestische BasF foam met een geperforeerde houten beplating en stoffen afwerking. Dit maakt de wanden zeer effectief en tevens zeer stevig. Gestoffeerd in elke gewenste stofkleur en optioneel voorzien van stikselpatroon bij model Stitch.



Light Sound

Een prachtige akoestische oplossing voor aan het plafond of tegen de wand is de Light Sound collectie van het Italiaanse Quadrifoglio. De panelen in diverse vormen en kleuren zijn modulair te schakelen en optioneel te voorzien van bijpassende LED armaturen voor rust én licht op uw kantoor.

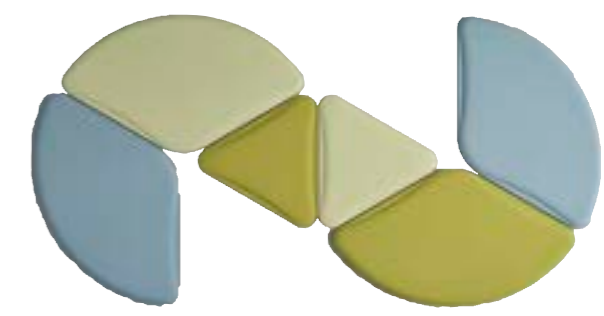



Voor de beste akoestische absorptie is de A50 wand de perfecte oplossing. Deze heeft een klasse-A resultaat met de hoogste absorptie waarde (AW 1,0) in het bereik van de spraakfrequentie 500-2000 HZ.

De A50 is uitgevoerd met een massief houten kader en voorzien van 50mm dik akoestische absorberende foam, afgewerkt in diverse stofsoorten en kleuren.

Camira Cara
voorraad kleuren



Meerdere kleuren, maatvoeringen en stofsoorten op aanvraag leverbaar. Zie ook boek achterin.

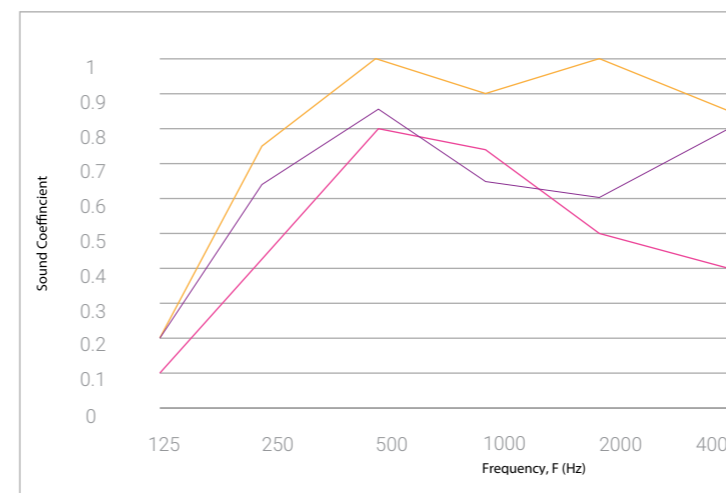

Wat is het akoestische effect?

Elk materiaal heeft een absorptiewaarde variërend van 0 tot 1, waarbij 0 de geluidsgolven volledig weerkaatst (denk aan glas) en 1 volledig absorbeert.

Icon schermen akoestisch:

- A50 Screens
- Stitch AK / Stitch AK Freestanding Screens
- Simple AK / Simple AK Freestanding Screens



Opzetwanden A50	Prijs	Voorzetwanden A50 hoogte 60cm*	Prijs
160x40cm (incl. 2 klemmen)	485.-	160x60cm (incl. 2 klemmen)	595.-
180x40cm (incl. 3 klemmen)	585.-	180x60cm (incl. 3 klemmen)	670.-
200x40cm (incl. 3 klemmen)	700.-	200x60cm (incl. 3 klemmen)	715.-



Bench scheidingswanden A50	Prijs	Voorzetwanden A50 hoogte 80cm*	Prijs
160x80cm (excl. klemmen)	640.-	160x80cm (incl. 2 klemmen)	710.-
180x80cm (excl. klemmen)	695.-	180x80cm (incl. 3 klemmen)	800.-
200x80cm (excl. klemmen)	745.-	200x80cm (incl. 3 klemmen)	850.-

Klemmen

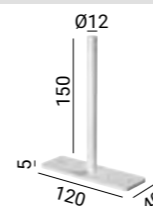

Doorboorklem model 500 in wit, alu en zwart per stuk (tbv 40 hoog)

45.-



Voorzetklem model 03 in wit, alu en zwart per stuk

45.-

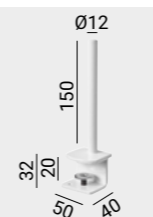

Bladklem model 01 in wit, alu en zwart per stuk (tbv 40 hoog)

45.-



Benchklemmen h100mm set á 2 stuks 48mm in wit, alu en zwart

35.-





De 28mm dikke Simple wanden zijn rondom gestoffeerd en in opzet en voorzet variant mogelijk.

Op bestelling ook in akoestische Ak versie leverbaar. (4-6 weken)



Opbouw akoestische wanden

Kern BasF foam
Geperforeerde houten laag
Stof



Camira Cara voorraad kleuren



Meerdere kleuren, maatvoeringen en stofsoorten op aanvraag leverbaar. Zie ook boek achterin.

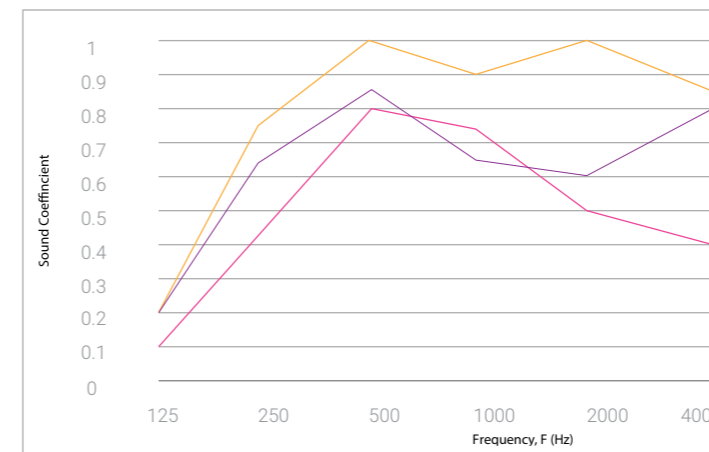

Wat is het akoestische effect?

Elk materiaal heeft een absorptiewaarde variërend van 0 tot 1, waarbij 0 de geluidsgolven volledig weerkaatst (denk aan glas) en 1 volledig absorbeert.

Icon schermen akoestisch:

- A50 Screens
- Stitch AK / Stitch AK Freestanding Screens
- Simple AK / Simple AK Freestanding Screens

Opzetwanden	Simple	Simple Ak
160x40cm (incl. 2 klemmen)	340.-	395.-
180x40cm (incl. 3 klemmen)	425.-	490.-
200x40cm (incl. 3 klemmen)	475.-	550.-

Bench scheidingswanden	Simple	Simple Ak
160x80cm (excl. klemmen)	380.-	435.-
180x80cm (excl. klemmen)	435.-	500.-
200x80cm (excl. klemmen)	490.-	565.-

Voorzetwanden hoogte 60cm*	Simple	Simple Ak
160x60cm (incl. 2 klemmen)	400.-	460.-
180x60cm (incl. 3 klemmen)	495.-	570.-
200x60cm (incl. 3 klemmen)	555.-	640.-

*40, 45 of 50cm boven het blad te monteren

Voorzetwanden hoogte 80cm*	Simple	Simple Ak
160x80cm (incl. 2 klemmen)	450.-	505.-
180x80cm (incl. 3 klemmen)	540.-	605.-
200x80cm (incl. 3 klemmen)	595.-	670.-

*40, 45 of 50cm boven het blad te monteren

Klemmen

	Doorboorklem model 500 in wit, alu en zwart per stuk (tbv 40 hoog)	45.-		Voorzetklem model 03 in wit, alu en zwart per stuk	45.-
	Bladklem model 01 in wit, alu en zwart per stuk (tbv 40 hoog)	45.-		Benchklemmen h100mm set á 2 stuks 28mm in wit, alu en zwart	35.-



De scheidingswanden Freestanding van de Engelse specialist Icon zijn even praktisch als mooi. Een rondom gestoffeerde afscheiding in hoogte 120 of 160cm die u optioneel kunt laten uitvoeren in een akoestische variant voorzien van BasF NRC-0.6 foam.

Kies uw wand, uw kleur Cara-stof en uiteindelijk de gewenste afwerking, want met de stiksels van model Stitch wordt de wand een heuse eye-catcher!

Maatwerk oplossingen en overige stof-mogelijkheden op aanvraag.



Metalen voet



Gestoffeerde voet

Andere Cara kleuren mogelijk op aanvraag zonder meerprijs.

Omschrijving	bxh	Simple	Simple Ak	Stitch	Stitch Ak
Freestanding	140x120h	630.-	725.-	890.-	1025.-
Freestanding	120x160h	645.-	745.-	1075.-	1240.-
Freestanding	180x120h	695.-	800.-	-	-
Voet metaal 40x10cm in kleur wit, alu of zwart (set á 2 stuks)		195.-			
Voet gestoffeerd in Camira Cara (set á 2 stuks)		440.-			

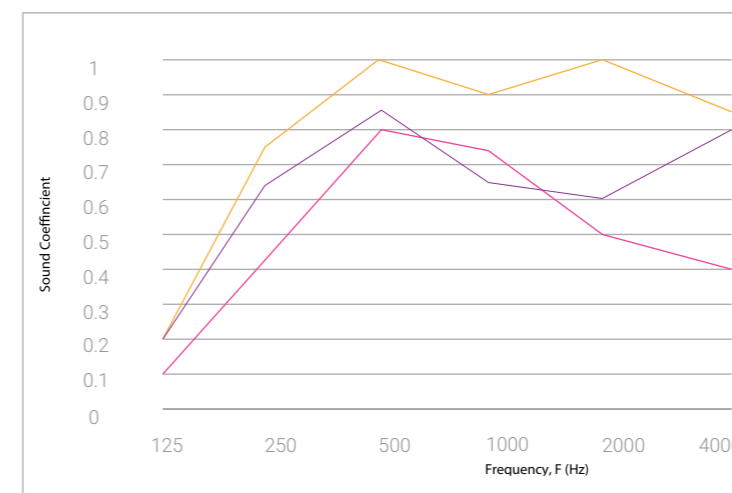

Wat is het akoestische effect?

Elk materiaal heeft een absorptiewaarde variërend van 0 tot 1, waarbij 0 de geluidsgolven volledig weerkaatst (denk aan glas) en 1 volledig absorbeert.

Icon schermen akoestisch:

- A50 Screens
- Stitch AK / Stitch AK Freestanding Screens
- Simple AK / Simple AK Freestanding Screens



Basic wanden zijn 25mm dik en rondom gestoffeerd. Voorzien van een aluminium afwerking aan beide zijden. Optioneel zijn witte en zwarte afwerkstrips te verkrijgen.

Uit voorraad leverbaar in Camira Cara Lead EJ104 en Glass EJ004 in diverse maatvoeringen.



Opzetwanden Basic	Prijs
160x40cm (incl. 2 klemmen)	240.-
180x40cm (incl. 3 klemmen)	295.-
200x40cm (incl. 3 klemmen)	315.-



Bench scheidingswanden Basic	Prijs
160x80cm (excl. klemmen)	360.-
180x80cm (excl. klemmen)	385.-
200x80cm (excl. klemmen)	410.-



Voorzetwanden Basic hoogte 60cm*	Prijs
160x60cm (incl. 2 klemmen)	355.-
180x60cm (incl. 3 klemmen)	425.-
200x60cm (incl. 3 klemmen)	460.-

*40, 45 of 50cm boven het blad te monteren



Voorzetwanden Basic hoogte 80cm*	Prijs
160x80cm (incl. 2 klemmen)	430.-
180x80cm (incl. 3 klemmen)	490.-
200x80cm (incl. 3 klemmen)	515.-

*40, 45 of 50cm boven het blad te monteren

Set metalen Basic zijstrips standaard in aluminium. Op bestelling in wit of zwart leverbaar.

Set metalen Basic zijstrips 40cm (wit of zwart)	15.-
Set metalen Basic zijstrips 80cm (wit of zwart)	20.-

Camira Cara voorraad kleuren



(stof Cara zie achterin dit boek)

Klemmen

	Doorboorklem model 500 in wit, alu en zwart per stuk (tbv 40 hoog)	45.-		Voorzetklem model 03 in wit, alu en zwart per stuk	45.-
	Bladklem model 01 in wit, alu en zwart per stuk (tbv 40 hoog)	45.-		Benchklemmen h100mm set á 2 stuks 25mm in wit, alu en zwart	35.-



ECO-screen 9mm

De 9mm ECO-screen zichtschotten en opzetwanden zijn vervaardigd uit gerecyclede PET flessen en leverbaar in 25 kleuren! Model met afgeronde hoeken en optioneel te voorzien van gefreesde v-groeven. Overige maatvoeringen op aanvraag.

55 55 PET flessen per m2

Zichtschotten ECO-screen 9mm	Prijs
ECO-screen 9 zichtschot 140x40cm (incl. beugels)	165.-
ECO-screen 9 zichtschot 160x40cm (incl. beugels)	180.-
ECO-screen 9 zichtschot 180x40cm (incl. beugels)	195.-
ECO-screen 9 zichtschot 200x40cm (incl. beugels)	210.-

Opties	Prijs
V-groef éénzijdig	+40.-

Kleuren 9mm



Opzetwanden ECO-screen 9mm	Prijs
ECO-screen 9 opzetwand 140x40cm (incl. 2 klemmen)	165.-
ECO-screen 9 opzetwand 160x40cm (incl. 2 klemmen)	180.-
ECO-screen 9 opzetwand 180x40cm (incl. 3 klemmen)	195.-
ECO-screen 9 opzetwand 200x40cm (incl. 3 klemmen)	210.-

De zichtschotbeugels zijn uitgevoerd in zwart met witte, zwarte of chromen kapje, de bladklemmen voor de opzetwanden zijn leverbaar in zwart, aluminium of wit.

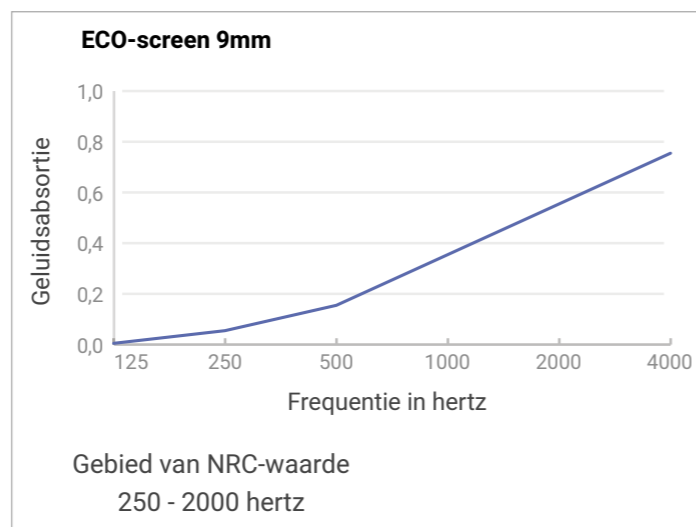

ECO-screen 18mm

ECO-screen in 18mm dik met uitstekende akoestische absorptiewaarde is leverbaar in 4 kleuren en optioneel te voorzien van elegante v-groef in opzetwand 40cm en voorzetwand 59cm waarvan 45cm boven werkblad. Overige maatvoeringen op aanvraag.

120 120 PET flessen per m2

Opzetwanden ECO-screen 18mm	Prijs
ECO-screen 18 opzetwand 140x40cm (incl. 2 klemmen)	195.-
ECO-screen 18 opzetwand 160x40cm (incl. 2 klemmen)	205.-
ECO-screen 18 opzetwand 180x40cm (incl. 3 klemmen)	215.-
ECO-screen 18 opzetwand 200x40cm (incl. 3 klemmen)	225.-

Opties	Prijs
V-groef éénzijdig	+40.-
V-groef tweezijdig	+80.-

Voorzetwanden ECO-screen 18mm	Prijs
ECO-screen 18 voorzetwand 140x59cm (incl. 2 klemmen)	270.-
ECO-screen 18 voorzetwand 160x59cm (incl. 2 klemmen)	285.-
ECO-screen 18 voorzetwand 180x59cm (incl. 3 klemmen)	300.-
ECO-screen 18 voorzetwand 200x59cm (incl. 3 klemmen)	315.-

De bladklemmen voor de opzetwanden en voorzetwanden zijn leverbaar in zwart, aluminium of wit.

Kleuren 18mm

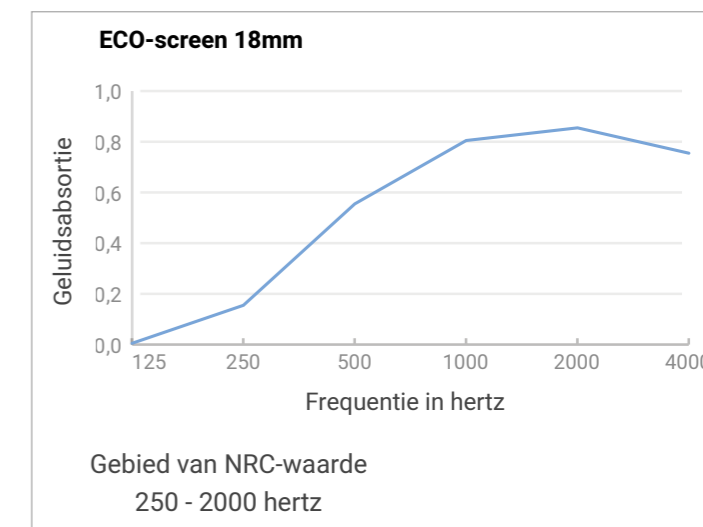
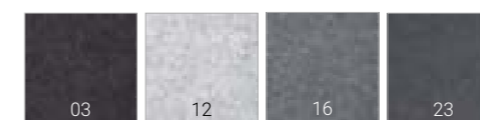



Bureau Flex 3+ bench 160

ECO-screen bench 18mm

ECO-screen bench in 18mm dik is ideaal voor de akoestische scheiding van uw du-werkplekken. Middels de unieke magnetische benchrail is de wand eenvoudig zonder gereedschap te plaatsen op de benchpoot. Rail leverbaar in wit, zwart of alu en wand in 4 kleuren PET paneel.

120 120 PET flessen per m²

Eco-screen benchwanden 18mm	Prijs	Opties	Prijs
ECO-screen 18 benchwand 160x80cm (incl. benchrail)	445.-	V-groef éézijdig	+40.-
ECO-screen 18 benchwand 180x80cm (incl. benchrail)	465.-	V-groef tweezijdig	+80.-
ECO-screen 18 benchwand 200x80cm (incl. benchrail)	485.-	2 x 9mm PET wand (ipv 18mm)	+100.-
Overige maatvoeringen op aanvraag (kleuren 9mm zie pag 120 / levertijd 3-4 weken)			



Sterke magneten houden de wand perfect op zijn plaats

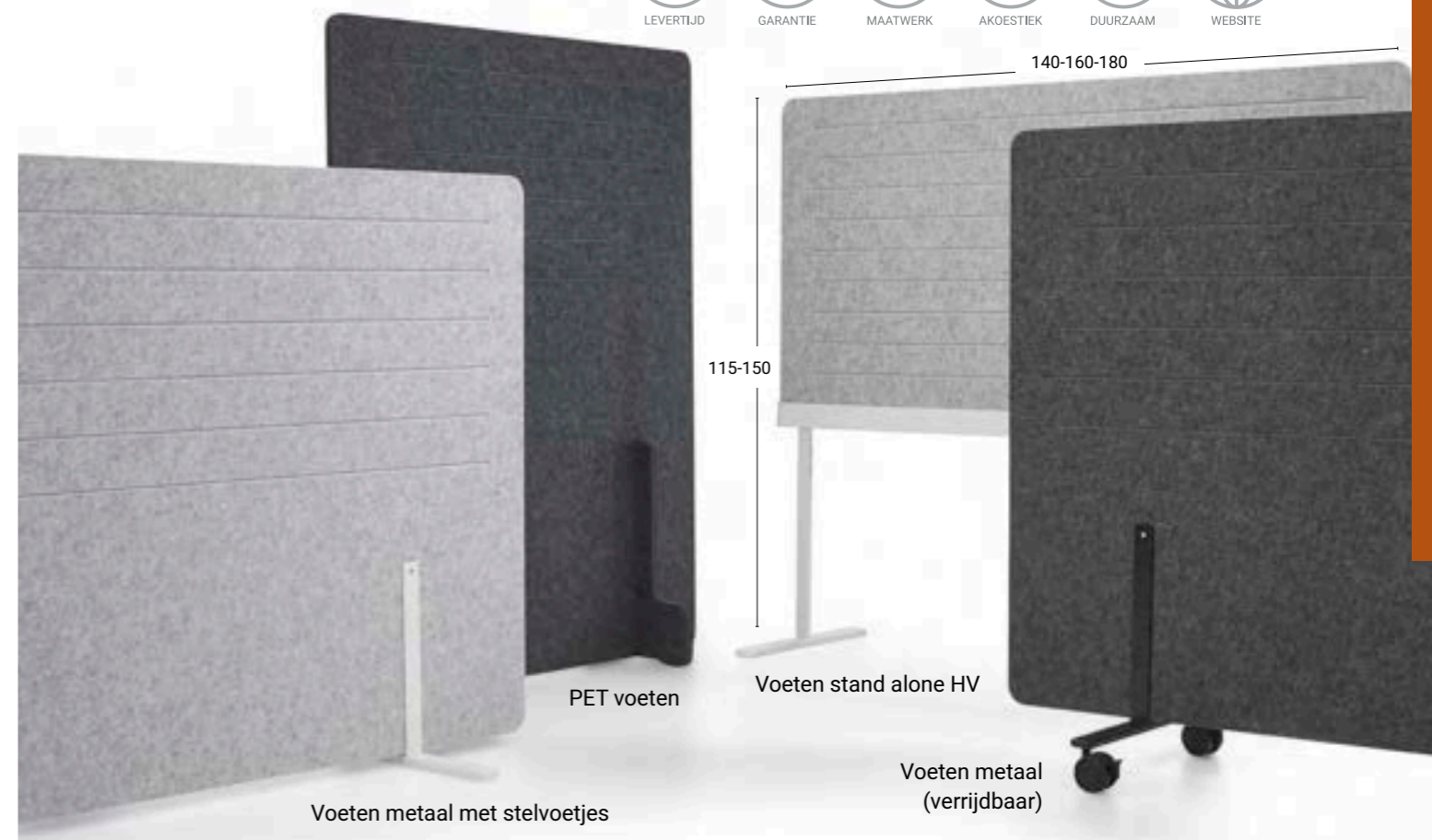
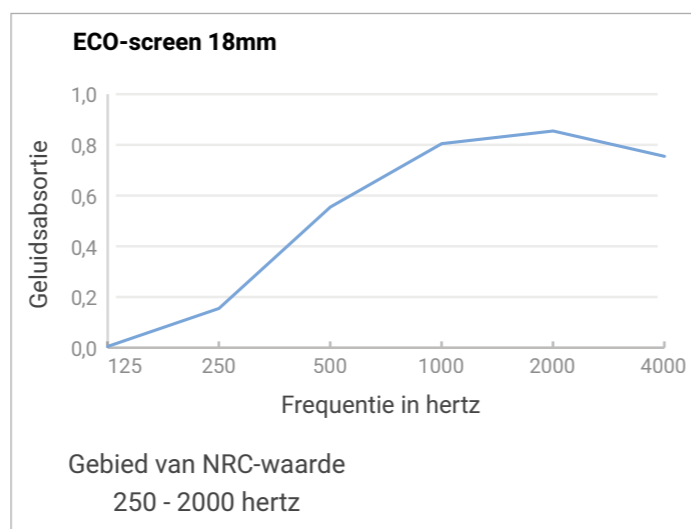
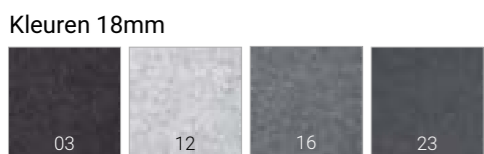

ECO-screen vrijstaand 25mm

Uitgevoerd in 25mm dik PET akoestisch paneel is de ECO-screen vrijstaand een ideale en flexibele oplossing voor elke ruimte. Deze vrijstaande wanden zijn tot op de grond gesloten. In diverse afmetingen en uitvoeringen leverbaar.

145 145 PET flessen per m²



Eco-screen 25mm vrijstaand	Prijs	Opties	Prijs
ECO-screen 25 vrijstaand 140x120h (incl. PET-voeten)	495.-	V-groef éézijdig	+40.-
ECO-screen 25 vrijstaand 160x120h (incl. PET-voeten)	515.-	V-groef tweezijdig	+80.-
ECO-screen 25 vrijstaand 180x120h (incl. PET-voeten)	535.-	Voeten metaal plat in wit, alu of zwart	125.-
ECO-screen 25 vrijstaand 120x160h (incl. PET-voeten)	515.-	Voeten metaal met stelvoetjes in wit, alu of zwart	125.-
ECO-screen 25 vrijstaand 120x180h (incl. PET-voeten)	535.-	Voeten metaal verrijdbaar in wit, alu of zwart	165.-
ECO-screen 25 vrijstaand 120x200h (incl. PET-voeten)	560.-		
Overige maatvoeringen op aanvraag			

ECO-screen Stand alone 18mm

De Stand alone wanden staan op een HV onderstel (hoogte 115-150cm) en zijn uitgevoerd in 18mm PET akoestisch materiaal netjes passend in de verstevigde aluminium rail. De 18mm PET wand is in 4 kleuren leverbaar (zie pag 122) en de metalen voeten met rail zijn mogelijk in wit, alu of zwart.

ECO-screen Stand alone 18mm	Prijs
ECO-screen 18 Stand alone 140x59h (incl HV onderstel)	375.-
ECO-screen 18 Stand alone 160x59h (incl HV onderstel)	390.-
ECO-screen 18 Stand alone 180x59h (incl HV onderstel)	405.-
ECO-screen 18 Stand alone 200x59h (incl HV onderstel)	425.-

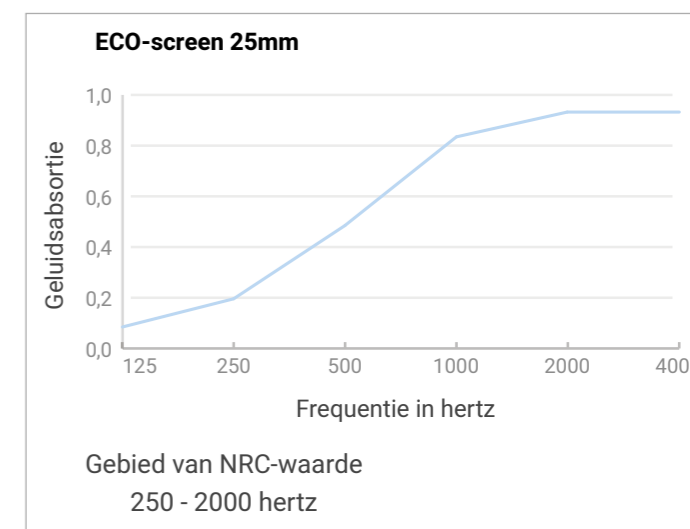



Eco-light lampen zijn duurzaam geproduceerd van PET akoestisch materiaal en in 25 kleuren leverbaar.

De tafellamp is standaard voorzien van E27 fitting en stoffen stekkersnoer met handschakelaar. De hanglampen zijn uitgevoerd met een E27 fitting en stoffen snoer met plafondrozet.

Deze eye-catcher zorgt voor de nodige sfeer in ieder interieur!



Eco-light hanglamp L, XL en M



Eco-light Horizon hanglamp 140cm

Eco-light PET Kleuren



Eco-light 3-poots staande lamp M

Bureau Flex 3+ 160 wit / Halifax naturel
Bureaustoel Fresh manager chroom in stof CH17

Eco-light	Prijs
Eco-light tafellamp S doorsnede 16cm H25cm (incl. snoer, excl. lichtbron E27)	90.-
Eco-light tafel- of hanglamp M doorsnede 30cm H28cm (incl. snoer, excl. lichtbron E27)	315.-
Eco-light tafel- of hanglamp L doorsnede 44cm H41cm (incl. snoer, excl. lichtbron E27)	460.-
Eco-light tafel- of hanglamp XL doorsnede 58cm H52cm (incl. snoer, excl. lichtbron E27)	775.-
Eco-light 3-poots staande lamp M doorsnede 30cm H130cm (incl. snoer, excl. lichtbron E27)	600.-
Eco-light Horizon hanglamp met doorsnede 14cm en lengte 140cm (incl. snoer en LED lichtbron 3000K)	430.-



Eco-light tafellamp L, XL en M



Eco-light tafellamp S



LightSound is een modulaar systeem bestaande uit Easylight LED-verlichting afgewisseld met Cloak geluidsabsorberende panelen. Dit ontwerp, dat is ontwikkeld voor het welzijn van de werknemer, combineert functionaliteit met Italiaanse styling. Cloak klasse A akoestische panelen zijn in diverse kleuren leverbaar. Easylight is leverbaar in alu en optioneel in wit.

Designed by
Moreno di Giorgio

Wand cloak configuraties	Prijs
	Configuratie 1 wand 1610.-
	Configuratie 2 wand 1570.-
	Configuratie 3 wand 2620.-
	Configuratie 4 wand 2115.-

Plafond cloak configuraties	Prijs	Plafond cloak + light configuraties	Prijs
	Configuratie 1a plafond 810.-		Configuratie 1b plafond 1145.-
	Configuratie 2a plafond 1570.-		Configuratie 2b plafond 2025.-
	Configuratie 3a plafond 2650.-		Configuratie 3b plafond 3545.-
	Configuratie 4a plafond 2620.-		Configuratie 4b plafond (down light) (up en down light) 3520.- 4020.-

Cloak stofkleuren B01

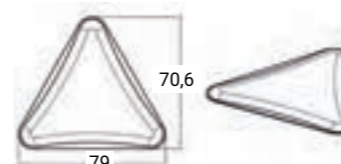
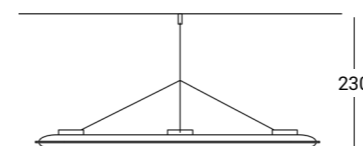
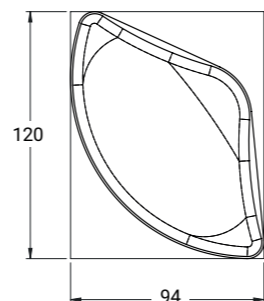
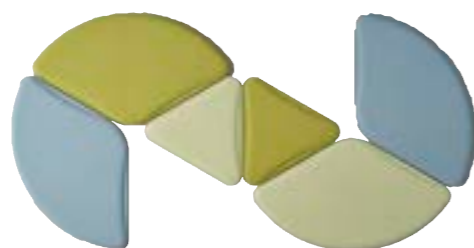

Cloak AK panel

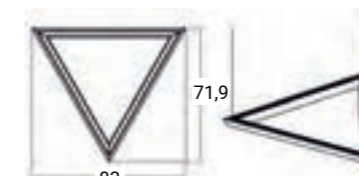

Easylight Triangle

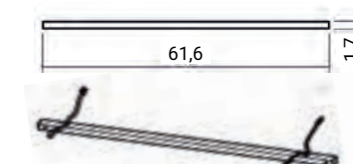

Easylight Strip



OLA

Ola van het Italiaanse Karboxx bestaat uit een complete collectie lichtobjecten ontworpen door Enrico Franzolini.

De kap van prachtig vormgegeven fiberglas is leverbaar in diverse maten en 5 kleuren.

De Ola kan toegepast worden als staande lamp en als muur-, plafond-, hang- en tafellamp.



Quadrifoglio Group



Model	Prijs
Ola staande lamp met zwarte 3-poot (ex. lichtbron 3x E27)	1280.-
Ola vloerlamp (ex. lichtbron 3x E27)	1000.-
Optie dimmer-vloerschakelaar	60.-
Ola hanglamp (ex. lichtbron 3x E27)	1160.-
Optie diffuser voor hanglamp 60cm in melkwit acrylaat	150.-
Ola tafellamp met antraciet 3-poot (ex. lichtbron 1x E27)	590.-
Ola muur/plafondlamp (ex. lichtbron 3x E27)	530.-

Ola is leverbaar in 5 kleuren

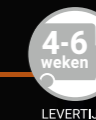
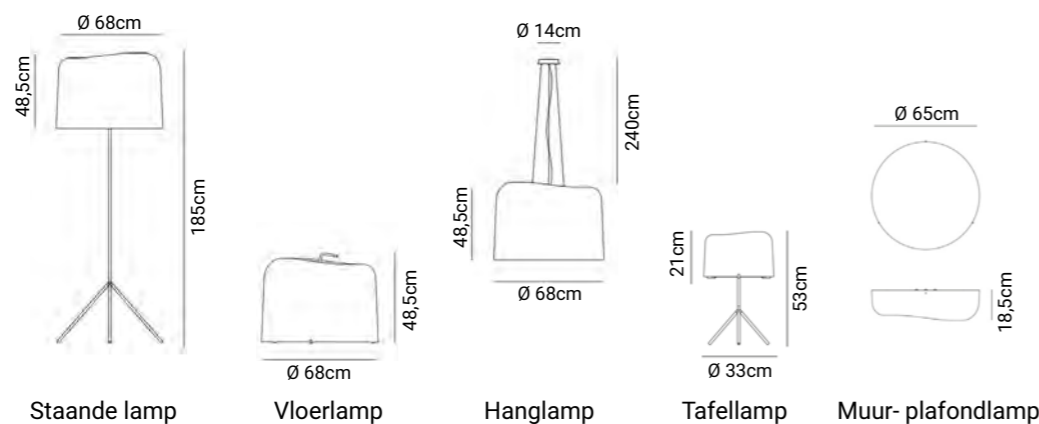

BABEL

Model voor dit ontwerp van Fabio Flora stond de toren van Babel. De kenmerkende kap met haar prachtige lichtlijnen is leverbaar in zwart of wit canvas met honingraat textuur.

Met de Babel als hang- of staande lamp heeft u écht iets bijzonders in uw ruimte.



Model	Prijs
Babel staande lamp met zwarte of witte 3-poot (ex. lichtbron 3x E27)	1195.-
Optie dimmer-vloerschakelaar	+60.-
Meerprijs 3-poot in Bronz, Corten of Gold	+125.-
Babel hanglamp inclusief diffuser (ex. lichtbron 3x E27)	1035.-

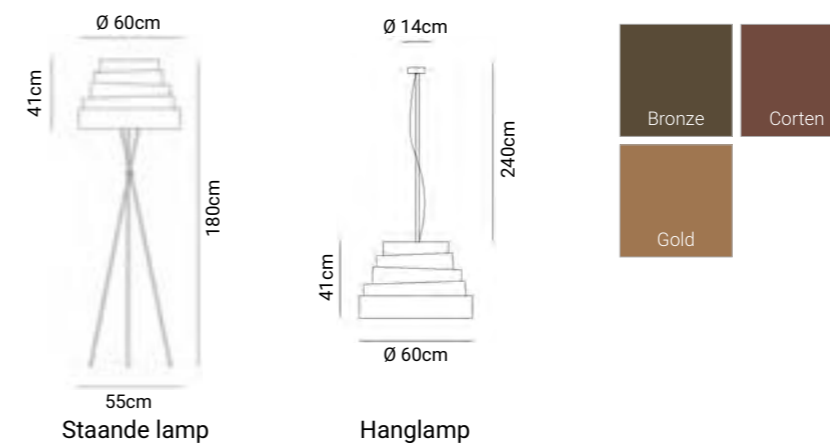
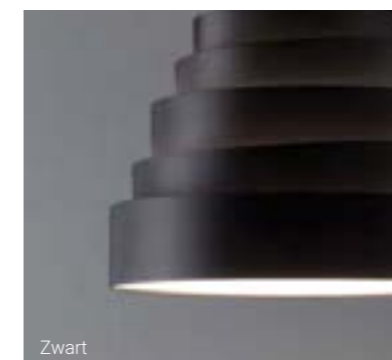

karboxx



BLONDE

Hanglamp Blonde met zijn minimalistische kap is leverbaar in 4 kleuren en diverse lengtematen. Ontworpen door Massimilio Mornati en voorzien van gescheiden directe en indirecte LED verlichting in 2700 Kelvin. Standaard in white of black. Tegen meerprijs in bronze, corten, gold of brushed aluminium.

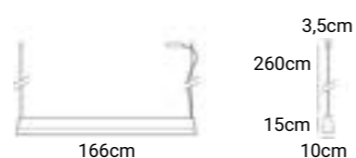

Kleuren Blonde

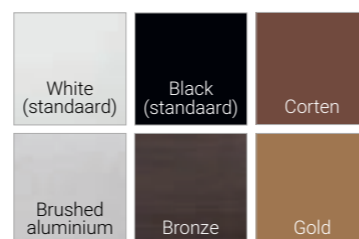

Model	126cm	166cm	246cm
Blonde white of black (direct + indirect licht)	1200.-	1425.-	1855.-
Meerprijs bronze brass, corten en gold	+100.-	+125.-	+145.-
Meerprijs brushed aluminium	+245.-	+340.-	+430.-

Maatwerk van 260 tot 500cm (!) mogelijk op aanvraag.

ESCAPE

Escape bestaat uit een collectie lampen ontworpen door Serena Papait. De dynamische vormgeving van gegroepede metalen banen levert een prachtig lichteffect op. Standaard in white leverbaar en tegen meerprijs in bronze, corten en gold.

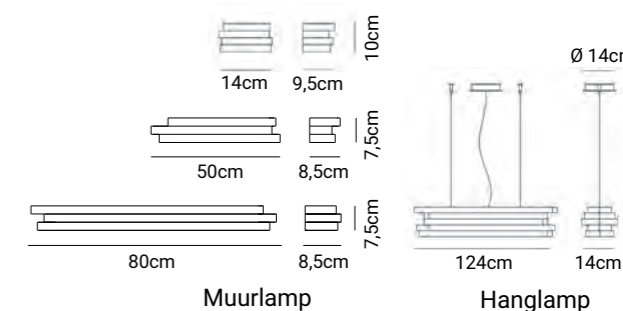

Model	Prijs white	Meerprijs Bronze/Corten/Gold
Escape muurlamp Cube-LED white, B14x9,5x10H (incl. LED 8,7W - 800 Lumen - 2700K)	145.-	+30.-
Escape muurlamp 50cm-white, B50x8,5x7,5H (excl. lichtbron FLUO 2x11W E14 of LED 2x4,5W E14)	350.-	+60.-
Escape muurlamp 80cm- white, B80x8,5x7,5H (excl. lichtbron FLUO 2x24W-T5 G5)	435.-	+70.-
Escape hanglamp 124cm-white, B124x14x15H (excl. lichtbron FLUO 2x20W-E27 of LED 2x10W E27)	940.-	+180.-

STARLIGHT

Starlight, ontworpen door Serena Papait, bestaat uit een geometrisch metalen frame, leverbaar in white en tegen meerprijs in bronze, corten of gold.

Indirecte LED verlichting dimbaar voor een aangenaam diffuus effect (warm wit 2600-5400K).

Model	White	Bronze/Corten/Gold
Starlight hanglamp	955.-	1030.-
Starlight Giant hanglamp	1925.-	2075.-
Starlight muurlamp	580.-	655.-
Starlight Giant muurlamp	1980.-	2125.-

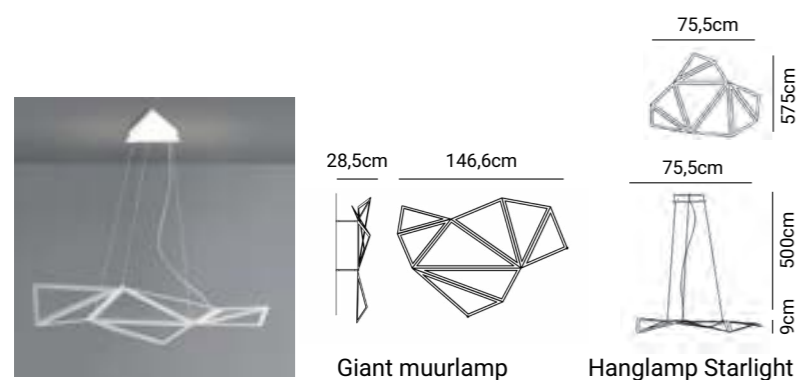

GRACE

Combineer de looks van een traditionele lamp met de materialen en technieken van deze tijd, het resultaat is de prachtige Grace serie! De kap is gemaakt van fabrixx, een mix van fiberglas met naturel linnen of zwart katoen wat een mooi doorwerkt effect geeft aan uw verlichting.

Model	Prijs
Grace staande lamp 180h (excl. lichtbron 3x E27) met zwarte voet	835.-
Vloerdimmer tbv staande lamp	+55.-
Meerprijs staande lamp 180h voet in bronze, corten of gold	+125.-
Grace tafellamp grande 70h (excl. lichtbron 2x E27) met zwarte voet	550.-
Vloerdimmer tbv tafellamp	+45.-
Meerprijs tafellamp 70h voet in bronze, corten of gold	+70.-
Grace hanglamp met diffuser opaal (excl. lichtbron 3x E27)	370.-

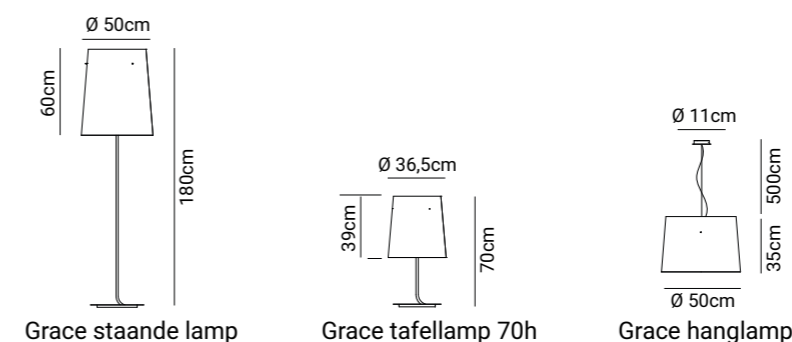

Zorg dat uw kabels netjes weggewerkt worden met het juiste kabelmanagement pakket. Om de werkplek optimaal uit te rusten bieden wij u een ruime keuze aan accessoires voor het werkblad, de monitor en computer (CPU).

Kabelmanagement Pakket A	Prijs
 <ul style="list-style-type: none"> 1x Stekkerblok 5x stroom 1x Aansluitsnoer 3 meter 4x Kabelbeugel enkel zwart (3,- p/st) 	<ul style="list-style-type: none"> 44.- 24.- 12.-
TOTAAL	80.-

Kabelmanagement Pakket B	Prijs
 <ul style="list-style-type: none"> Kabelmanagement Pakket A + 1x Kabelgoot SUN 1100mm zwart of wit 	<ul style="list-style-type: none"> 80.- 55.-
TOTAAL	135.-

Kabelmanagement Pakket C	Prijs
 <ul style="list-style-type: none"> Kabelmanagement Pakket B + 1x Power Desk Up 2x stroom + USB A+C charger in zwart of wit 	<ul style="list-style-type: none"> 135.- 129.-
TOTAAL	264.-



Kabelgrips	Prijs
 <ul style="list-style-type: none"> Kabelbeugel enkel lengte 76mm t.b.v. 8 kabels. Kleur: lichtgrijs en zwart 	3.-
 <ul style="list-style-type: none"> Kabelbeugel dubbel lengte 177mm t.b.v. 16 kabels. Kleur: lichtgrijs en zwart 	4.-
 <ul style="list-style-type: none"> Kabelgrip klein afmeting 110x65mm voorzien van 4 lussen, in zwart, wit en zilver 	5.-
 <ul style="list-style-type: none"> Kabelgrip groot afmeting 155x65mm voorzien van 6 lussen, in zwart, wit en zilver 	7.-



Kabelmanagement onder de werkplek

Kabeldoorvoerdoppen	Prijs
 <ul style="list-style-type: none"> Kabeldoorvoerdop kunststof boorgat 60mm zwart of wit boorgat 80mm zwart of wit 	<ul style="list-style-type: none"> 9.- 11.-
 <ul style="list-style-type: none"> boorgat 60mm zilver boorgat 80mm zilver 	<ul style="list-style-type: none"> 13.- 15.-
 <ul style="list-style-type: none"> Kabeldoorvoerdop metaal boorgat 60mm boorgat 80mm In kleuren zwart, wit, alu ral 9006, chroom gepolijst, chroom mat en rvs finish met borstel zwart 	<ul style="list-style-type: none"> 27.- 32.-

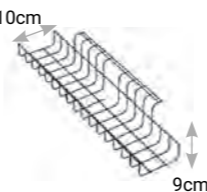
Kabelslangen	Prijs	PP rechthoekig
 <ul style="list-style-type: none"> Kabelslang PP rechthoekig, Leverbaar in sets voor diverse hoogtes, compleet met verzwaarde voetplaat, bladbevestiging en leverbaar in zwart, alu en wit 		
Slang rechthoekig 760mm 23-delig (effectief 810mm)	44.-	
Slang rechthoekig 1260mm 38-delig (effectief 1310mm)	54.-	
Los segment	2.-	
Magneet aanklembaar (zwart, alu of wit)	10.-	

Kabelgoten	Prijs															
 <ul style="list-style-type: none"> Kabelkorf Metalen draadkorf. Leverbaar in zwart, wit en zilver. 	<table border="1"> <tr> <td>490mm</td> <td>790mm</td> </tr> <tr> <td>20.-</td> <td>25.-</td> </tr> </table>	490mm	790mm	20.-	25.-											
490mm	790mm															
20.-	25.-															
 <ul style="list-style-type: none"> Sun kabelgoot Metalen kabelgoot. Leverbaar in zwart, wit en aluminium. 	<table border="1"> <tr> <td>500mm</td> <td>1100mm</td> <td>1470mm</td> </tr> <tr> <td>34.-</td> <td>55.-</td> <td>63.-</td> </tr> </table>	500mm	1100mm	1470mm	34.-	55.-	63.-									
500mm	1100mm	1470mm														
34.-	55.-	63.-														
 <ul style="list-style-type: none"> Kabelgoot TURN Metalen kabelgoot voorzien van ophangbeugels (hoogte in 4 standen verstelbaar) 	<table border="1"> <tr> <td>490mm</td> <td>790mm</td> <td>1150mm</td> <td>1450mm</td> <td>1750mm</td> </tr> <tr> <td>60.-</td> <td>79.-</td> <td>96.-</td> <td>114.-</td> <td>126.-</td> </tr> <tr> <td>in wit en alu</td> <td>in zwart, wit en alu</td> <td>in zwart, wit en alu</td> <td>in zwart, wit en alu</td> <td>in zwart, wit en alu</td> </tr> </table>	490mm	790mm	1150mm	1450mm	1750mm	60.-	79.-	96.-	114.-	126.-	in wit en alu	in zwart, wit en alu	in zwart, wit en alu	in zwart, wit en alu	in zwart, wit en alu
490mm	790mm	1150mm	1450mm	1750mm												
60.-	79.-	96.-	114.-	126.-												
in wit en alu	in zwart, wit en alu	in zwart, wit en alu	in zwart, wit en alu	in zwart, wit en alu												

Losse componenten

Stekkerdozen en stroomsnoeren

Gecertificeerde stroomvoorziening met GST18 koppeling.



Stekkerdoos 2x stroom	26.-
Stekkerdoos 3x stroom	30.-
Stekkerdoos 4x stroom	36.-
Stekkerdoos 5x stroom	44.-
Stekkerdoos 6x stroom	53.-



Aansluitsnoer GST18*	
2 meter	18.-
3 meter	24.-



Koppelsnoer GST18*	
2 meter	18.-
3 meter	24.-
*Andere lengtes op aanvraag.	

Op- en inbouwmodules

Power Desk Up 2.0

is een elektrificatie opbouwmodule voorzien van stroom met als optie USB chargers en/of data- en multimedia aansluitingen (zelf naar wens samen te stellen).

De Power Desk Up wordt met bladklemmen aan het blad gemonteerd.

Voorzien van 0,4m kabel met GST18 stekker.

(Let op, nog aansluitsnoer toevoegen)

Leverbaar in de kleur zwart of wit.



Modellen:

2x stroom	59.-
(ook in BE/FR)	
3x stroom	65.-
2x stroom, 2x USB charger	100.-
2x stroom + 2x USB charger (1x A : 5V, 2.4A 1x C : 5V, 3.1A - 15,5W)	129.-
2x stroom + 1x lege moduleplaats (ruimte voor 2 keystones)	65.-
2x stroom + 2x USB charger + 1x lege moduleplaats (ruimte voor 2 keystones)	115.-
(ook in BE/FR)	
2x stroom + 2x USB charger (1x A : 5V, 2.4A 1x C : 5V, 3.1A - 15,5W) + 1x lege moduleplaats (ruimte voor 2 keystones)	139.-
(ook in BE/FR)	
3x stroom + 2x USB charger (1x A : 5V, 2.4A 1x C : 5V, 3.1A - 15,5W)	145.-
1x stroom + 2x USB charger (1x A : 5V, 2.4A 1x C : 5V, 3.1A - 15,5W)	80.-

Spot

is een compacte elektrificatie inbouwmodule met directe toegang.

Spot is leverbaar in 2 kleuren: zwart en wit

Ø60mm boorgat.



1x stroom + kabelopening met 1,5m vast aansluitsnoer (zwart)	50.-
--	------

1x stroom + 1x USB-A charger met 1,5m vast aansluitsnoer (zwart en wit)	75.-
---	------

(ook in BE/FR uitvoering, op aanvraag)

Spot Plus

is een elektrificatie inbouwmodule met een klapdeksel voorzien van

1x stroom, 1x USB charger en 1x kabeltunnel en een draadloze oplader aan de binnenzijde van de deksel, Ø80 mm boorgat.



1x stroom, 1x USB A + C charger en 1x kabeltunnel* zwart of wit 1x kabeltunnel* zwart of wit (inclusief 2 meter aansluitsnoer)	125.-
---	-------

* De kabeltunnel is te vervangen door:

CAT6	8.-
USB 2.0 (data)	7.-
HDMI	13.-

Fliptop Push

Fraaie inbouwoplossing die dmv een push-to-open kan worden geopend. (inbouwdiepte tot 50mm) in RVS.

Optioneel in wit of zwart verkrijgbaar. Prijs op aanvraag.



Fliptop Push is leverbaar in verschillende formaten:

Push-S met inbouwmaat 195x157mm (3 modules)
Push-M met inbouwmaat 245x157mm (4 modules)
Overige maten Push-L (5 modules) en Push-XL (6 modules) naar keuze op aanvraag.

Push-S met 3x stroom (incl. 3m vast aansluitsnoer)	305.-
--	-------

Push-M met 4x stroom (incl. 3m vast aansluitsnoer)	359.-
--	-------

Push-S met 2x stroom en 2x data CAT6 (incl. 3m vast aansluitsnoer)	389.-
--	-------

Push-M met 3x stroom en 2x data CAT6 (incl. 3m vast aansluitsnoer)	445.-
--	-------

Push-S met 1x stroom en 2x USB-A charger (incl. 1m snoer met GST18)	539.-
---	-------

Push-M met 2x stroom en 2x USB-A charger (incl. 1m snoer met GST18)	595.-
---	-------

Push-S met 2x stroom en 1x kabeldoorvoer (incl. 1m snoer met GST18)	375.-
---	-------

Push-M met 3x stroom en 1x kabeldoorvoer (incl. 1m snoer met GST18)	430.-
---	-------

Powercube

De PowerCube is standaard wit met diverse gekleurde wandcontactdozen.

(groen, blauw, grijs en rood) PowerCube is horizontaal, verticaal en upside-down te monteren met de bijgeleverde "twist & lock" bevestiging. (Incl. 1,5m aansluitsnoer)



5x stroom + 1,5m vast aansluitsnoer	30.-
-------------------------------------	------

4x stroom + 2x USB charger + 1,5m vast aansluitsnoer	50.-
--	------

3x stroom + 2x USB A + 1x USB C met 1,5m vast aansluitsnoer	65.-
---	------

CPU-houder TH02



TH02

Zeer functionele en eenvoudig te bedienen CPU houder geschikt voor de meest gangbare maten. Onder uw bureaublad te monteren. Leverbaar in de kleuren: zwart, wit en zilver.

Breedte instelbaar 70 - 230mm
Hoogte instelbaar 310 - 555mm
Max. draagvermogen 30kg.

75.-



TH02 Thinclient

De Thin Client houder is speciaal voor de wat kleinere computers. In te stellen in een gewenste hoogte: 165-320mm en breedte: 30-110mm. Leverbaar in de kleuren: zwart, wit en zilver.

Breedte instelbaar 30 - 110mm
Hoogte instelbaar 165 - 320mm
Max. draagvermogen 30kg.

75.-

Monitorarm B-SKY

B-SKY monitorarm

De B-SKY monitorarm is een modern vormgegeven monitorarm. De voormonteerde monitorarm is in een handomdraai geïnstalleerd. De monitor kan door middel van een verstelbare klem eenvoudig in hoogte versteld worden en dankzij de extensie kan diepteverstelling worden gerealiseerd waardoor u meer flexibiliteit verkrijgt bij het instellen van uw monitor. De B-SKY wordt standaard geleverd met een bladklem en een bladdoorvoer.

Specificaties:

- Geschikt voor monitoren tot 30 inch
- Draagvermogen max. 8kg.
- In hoogte verstelbaar tot 410mm
- VESA 75x75 / 100x100 voorzien van quick release
- Eenvoudig met klem in hoogte instelbaar
- Standaard met bladklem en bladdoorvoer
- Klemcapaciteit tot 50mm
- 360° roteerbaar
- 180° roteer- en kantelbaar bevestigingspunt
- Leverbare kleuren zwart, wit en zilver
- Op aanvraag ook verkrijgbaar met USB aansluitingen in de bladklem

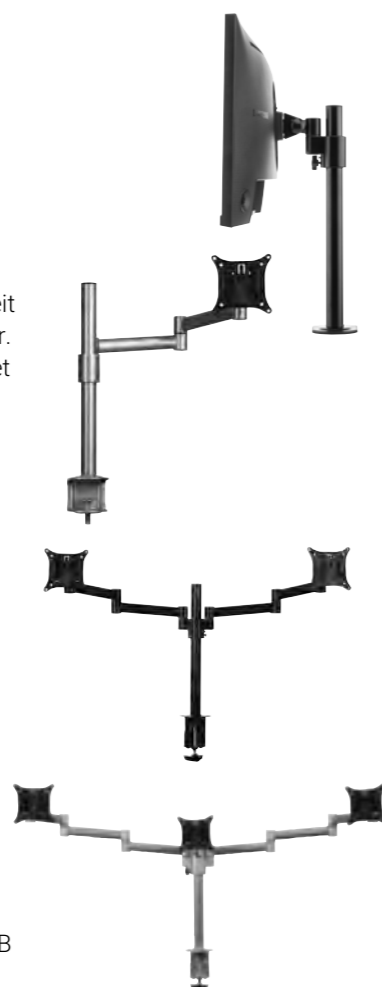

B-SKY enkel kort
kleuren: zwart, wit en zilver

99.-

B-SKY enkel
kleuren: zwart, wit en zilver
max. 30"

145.-

B-SKY dubbel
kleuren: zwart, wit en zilver
max. 2x 30"

215.-

B-SKY triple kleur zilver
max. 3x 24"

360.-

Monitorarm Galaxy

Galaxy monitorarm

De modulaire Galaxy monitorarm met een max. draaggewicht van 16kg is middels losse onderdelen geheel naar wens samen te stellen.

Leverbaar in zwart, wit en zilver.



Galaxy enkel kort
kleuren: zwart, wit en zilver

145.-

Galaxy enkel
kleuren: zwart, wit en zilver

230.-

Galaxy dubbel
kleuren: zwart, wit en zilver

360.-

Galaxy gasveer monitorarm

Deze set heeft een draagkracht van 2-12kg

- Leverbaar in zwart, zilver en wit
- VESA voorzien van quick release.
- Ook leverbaar in een versie met twin bracket voor 2 monitoren.



Galaxy triple
kleuren: zwart, wit en zilver

505.-

Galaxy gasveer enkel
kleuren: zwart, wit en zilver

325.-

Flex twin bracket + handgreep
+ Vesa kogelgewricht
zwart, wit en zilver

Voor meer mogelijkheden kijk op onze website.

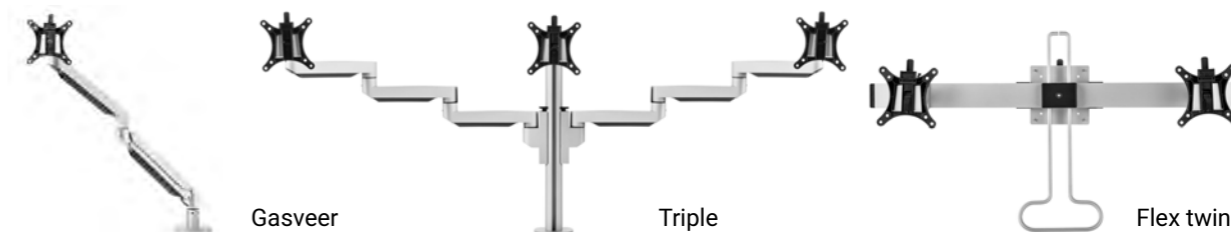

Monitorarm Chicago

Monitorarm Chicago

De Chicago gasgeveerde monitorarm is een dynamische monitorarm, vervaardigd uit gerecycled aluminium, met vele instel mogelijkheden voor een optimaal ergonomisch werkcomfort. Door het strakke design en de eenvoudige bediening is deze TFT monitorarm de perfecte aanvulling op elke werkplek. Doordat de Filex Chicago voorzien is van een gasveer, is deze in te stellen voor bijna ieder gewicht scherm en daardoor voor de gebruiker eenvoudig in hoogte en diepte te verstellen. De Filex Chicago TFT arm wordt standaard geleverd met een Quick Release VESA (VESA 75x75 en 100x100). De bladklem wordt meegeleverd.

De Filex Chicago TFT is leverbaar in de kleuren wit, zwart en zilver/grijs. De Filex Chicago wordt geleverd met een gasveer van 2 tot en met 12 kg.



Chicago enkel (2-12kg)

280.-

Chicago enkel met bracket
(2-12kg)

410.-

Chicago dubbel (2-12kg)

490.-



We vergaderen graag.

Om de tijd die we vergaderen zo effectief en prettig mogelijk te benutten, is het uiteraard van belang dat de inrichting van deze ruimte op een juiste manier wordt gedaan.

Een goede inrichting met de juiste meubelen kan bijdragen aan een efficiëntere vergadertijd.

Wij kunnen u helpen met passend advies en begeleiding om deze ruimte naar uw wens in te richten.





Complete set
985.-

Bestaande uit:
2x tafel 180x80 cm
Oak medium
+ koppelplaat
(exclusief stoelen)



Ruimte besparende klaptafel



VOORRAAD



GARANTIE



MONTAGE



WEBSITE



De Turn & Go is een universele en zeer degelijke klaptafel met fraaie RVS T-poot voorzien van grote geremde wielen.

Het onderstel heeft een vaste afmeting en is geschikt voor bladen van minimaal 140x80 cm tot 200x80 cm.
Uit voorraad leverbaar in zwart/RVS en wit/RVS.

Eenvoudig te ontgrendelen



Standaard voorzien van 75mm grote wielen met rem.

Onderstel	Prijs	Bladmaat	Blad groep *	
			1	2
Turn & Go klaptafel in zwart of wit met RVS poten	319.-	140x80 cm	115.-	135.-
Turn & Go klaptafel in zwart of wit met RVS poten	319.-	160x80 cm	125.-	150.-
Turn & Go klaptafel in zwart of wit met RVS poten	319.-	180x80 cm	160.-	195.-
Turn & Go klaptafel in zwart of wit met RVS poten	319.-	180x90 cm	165.-	205.-
Turn & Go klaptafel in zwart of wit met RVS poten	319.-	200x80 cm	170.-	215.-



Koppelplaat

Kunststof koppeling

Opties	Prijs
Koppelplaat wit of zwart (55x11,5cm)	27.-
Kunststof koppeling per set 2 stuks	22.-

Blad groep 1
Melamine op voorraad



VOORRAAD

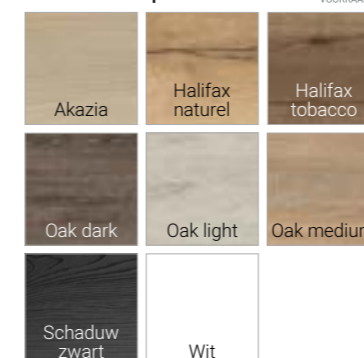

Blad groep 2
Melamine op bestelling

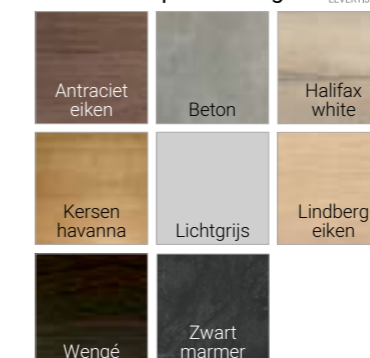
4-6
weken
LEVERTIJD

Maatwerk



MAATWERK

Ook maatwerk op aanvraag in elke gewenste maatvoering op bestelling leverbaar, rekening houdend met maximale plaatmaten (levertijd 4-6 weken).

* groep 2: Melamine op bestelling prijs t/m 9 stuks per bladvorm.
Bestellingen meer dan 9 stuks prijs bladgroep 1.



VOORRAAD



GARANTIE



MONTAGE



WEBSITE



De Timmy-R klaptafel is extreem stevig door haar gelaste onderstel. Het mechaniek en de ontgrendelknop zijn netjes weggewerkt in het dragende H-frame voor optimale beenruimte en veiligheid.

Uniek is de slimme nivelleerfunctie in de beide poten waarmee het blad versteld kan worden, ideaal bij meerdere tafels naast elkaar. Met de non-marking rubberen 60mm zwenkwieken die alle 4 een rem hebben zet u de tafel op de juiste plaats simpel vast.

Timmy-R is nu naast de standaarduitvoering ook leverbaar in een smalle versie en een hoge versie met een bladhoogte van 105cm!

Optioneel leverbaar met scharnierend zichtscherot en handige kunststof bladkoppeling.

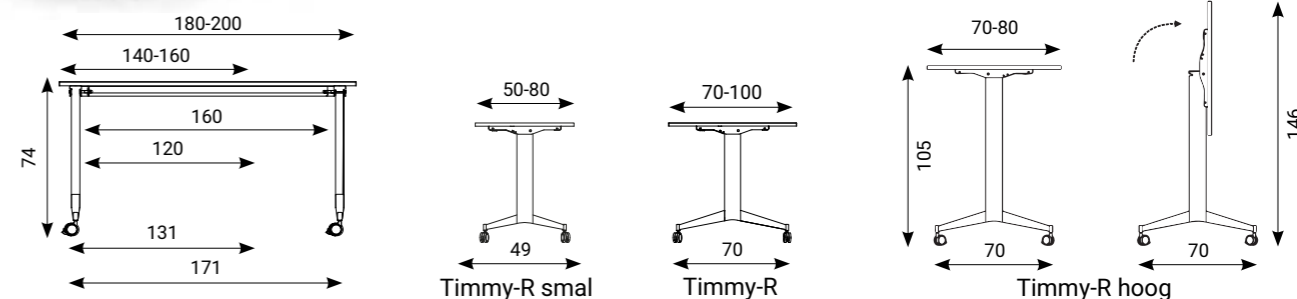

Onderstel	Prijs	Bladmaat	Blad groep *	
			1	2
Timmy-R smal 131	595.-	160x60 cm	125.-	150.-
Timmy-R smal 171	615.-	200x60 cm	140.-	180.-
Timmy-R 131	595.-	140x80 cm	115.-	135.-
Timmy-R 131	595.-	160x80 cm	125.-	150.-
Timmy-R 171	615.-	180x80 cm	160.-	195.-
Timmy-R 171	615.-	180x90 cm	165.-	205.-
Timmy-R 171	615.-	200x80 cm	170.-	215.-
Timmy-R 171	615.-	200x100 cm	180.-	225.-
Timmy-R hoog 105H 131	759.-	140x80 cm	115.-	135.-
Timmy-R hoog 105H 131	759.-	160x80 cm	125.-	150.-
Timmy-R hoog 105H 171	775.-	180x80 cm	160.-	195.-
Timmy-R hoog 105H 171	775.-	200x80 cm	170.-	215.-

Metaalkleuren op voorraad

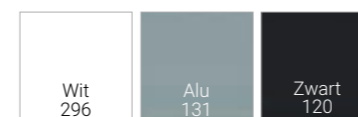

Metaalkleuren op bestelling (4-6 wkn)

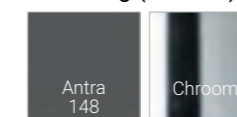

Opties

Chroom onderstel 74h	+225.-
Chroom onderstel 105h	+336.-
Kunststof koppeling set á 2 stuks	22.-
Zichtscherot 131/171 (wit, alu, antra, zwart)	130.-/165.-
Kabelgoot Sun 110cm (wit, alu en zwart)	55.-
Kabelgoot Sun 147cm (wit, alu en zwart)	63.-

Blad groep 1 Melamine op voorraad

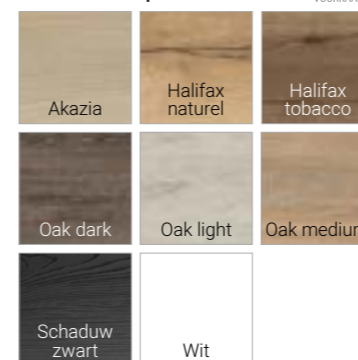

Blad groep 2 Melamine op bestelling

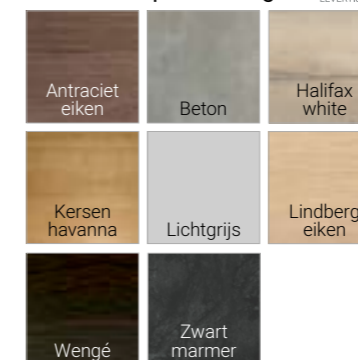

LEVERTIJD

Maatwerk



MAATWERK

Ook maatwerk op aanvraag in elke gewenste maatvoering op bestelling leverbaar, rekening houdend met maximale plaatmaten (levertijd 4-6 weken).

* groep 2: Melamine op bestelling prijs t/m 9 stuks per bladvorm. Bestellingen meer dan 9 stuks prijs bladgroep 1.

mara®



Nivelleer eenvoudig uw bladen



Ontgrendeling in de bladdrager



Timmy-R klaptafels zijn zeer compact op te bergen



Kunststof koppeling voor 2 tafels



Vouwtafels



Argo Libro heeft een stabiel en elegant buizenframe met grote 75mm zwenkwielen voorzien van rem.
 Het frame is leverbaar in 3 varianten met een ruime keuze aan bladen voor uw ideale en flexibele vergadertafel.
 Ook leverbaar met uniek 6-poots onderstel voor ovale, tonmodel of ronde tafels tot wel 180cm doorsnede.
 Alle Argo Libro tafels zijn uitgevoerd met een veilig bladveersysteem wat vingerklemmen voorkomt.

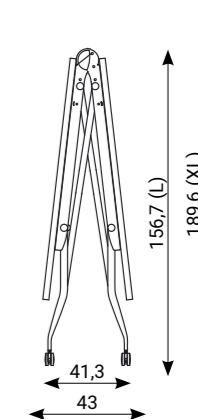
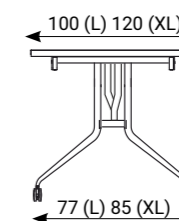
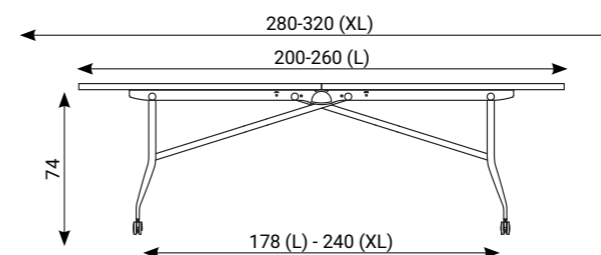

Onderstel	Prijs	Bladmaat (set)	Prijs blad (set)
Argo Libro L vouwtafel 200-260 cm	1860.-	200x100 cm	310.-
Argo Libro L vouwtafel 200-260 cm	1860.-	260x100 cm	340.-
Argo Libro XL vouwtafel 280-320 cm	2020.-	280x120 cm	400.-
Argo Libro XL vouwtafel 280-320 cm	2020.-	320x120 cm	460.-
Meerprijs chroom onderstel	+285.-		

Metaalkleuren

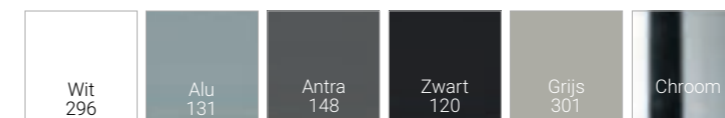

Bladkleuren melamine 25mm

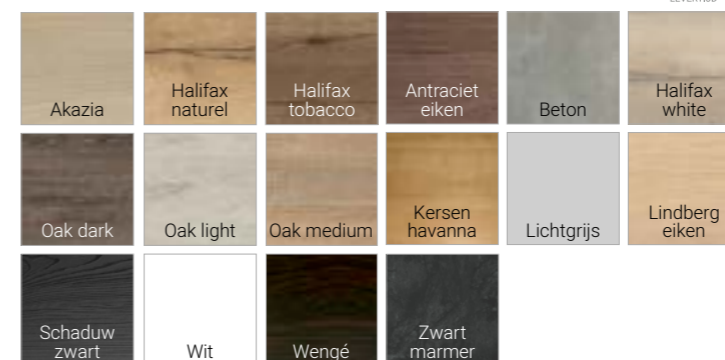

mara

Maatwerk



Ook maatwerk op aanvraag in elke gewenste maatvoering op bestelling leverbaar, rekening houdend met maximale plaatmaten (levertijd 4-6 weken).



Eenvoudig te koppelen



Bladveer- systeem voorkomt klemmen



Vouwtafels

4-6 weken LEVERTIJD
 3 GARANTIE
 MONTAGE
 WEBSITE



Timmy-L vouwtafel heeft een stoer, robuust frame voorzien van 10cm grote zwenkwielen met rem. De bladen hebben een zeer veilig bladveersysteem wat vingerklemmen voorkomt. Met de Timmy Libro zijn flexibele vergadertafels mogelijk van 280x100cm tot 320x120cm. Met de nieuwe Timmy Libro 105H creëert u een statafel tot 260x120cm, maar dan verrijdbaar en opvouwbaar!

Vergaderen



Eenvoudig te koppelen



Bladveer-systeem voorkomt klemmen



Timmy-L hoog 105 met bladmaat 200x100cm



Timmy-L met bladmaat 320x120cm

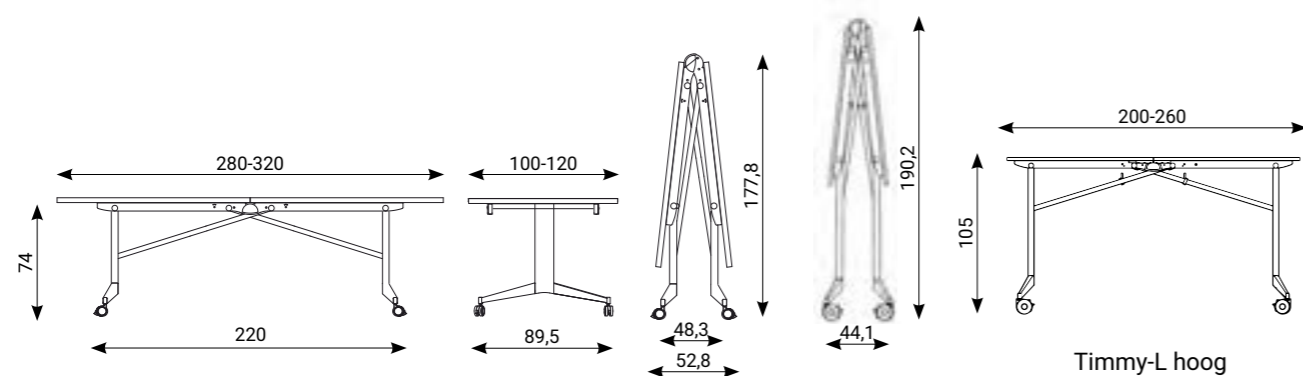

Timmy-L hoog

Onderstel	Prijs	Bladmaat (set)	Prijs blad (set)
Timmy-L vouwtafel 280-320 cm	2565.-	280x100 cm	350.-
Timmy-L vouwtafel 280-320 cm	2565.-	320x100 cm	390.-
Timmy-L vouwtafel 280-320 cm	2565.-	280x120 cm	400.-
Timmy-L vouwtafel 280-320 cm	2565.-	320x120 cm	460.-
Meerprijs chroom onderstel	+720.-		
Timmy-L hoog 105 vouwtafel 200-260 cm	3220.-	200x100 cm	310.-
Timmy-L hoog 105 vouwtafel 200-260 cm	3220.-	260x100 cm	340.-
Timmy-L hoog 105 vouwtafel 200-260 cm	3220.-	200x120 cm	340.-
Timmy-L hoog 105 vouwtafel 200-260 cm	3220.-	260x120 cm	370.-
Meerprijs chroom onderstel	+430.-		

Metaalkleuren

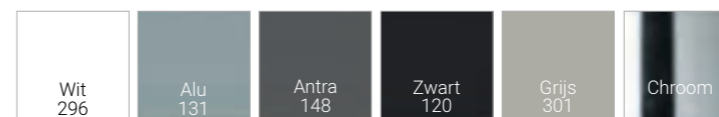

Bladkleuren melamine 25mm

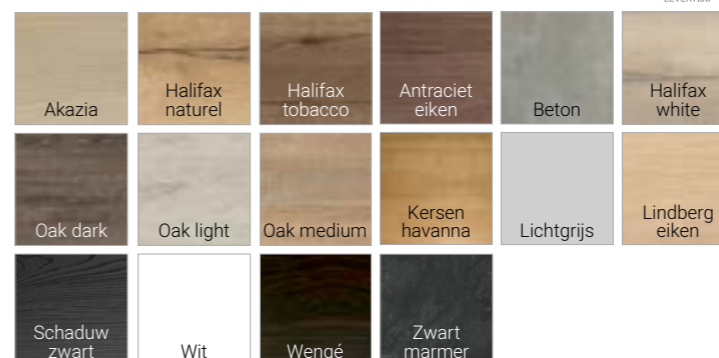

mara

Maatwerk



Ook maatwerk op aanvraag in elke gewenste maatvoering op bestelling leverbaar, rekening houdend met maximale plaatmaten (levertijd 4-6 weken).



Air2 meeting 480x160
Frame wit en bladen Oak light

1740.-

Stoelen Uni medium back
Hanglampen Ola met diffuser
Staande lamp Ola



Arca tafel 240x120 met maatwerk blad en inbouwunit, vraag naar de mogelijkheden voor uw ideale vergadertafel.

Air 2 160 x 160
wit / halifax naturel

696.-



Entrada

zw alu ant wit



Arca

zw alu wit



Air2

zw alu wit

Combineer de diverse onderstellen en bladen tot de gewenste vergadertafel. Speciale bladvormen zijn in diverse maatvoeringen en kleuren op bestelling leverbaar. Optionele inbouwunits voor stroom en data op aanvraag mogelijk (zie pag. 164)

Model		Bestaand uit	Entrada HI	Arca vast	Air2 vast	Blad dikte	Blad groep **	
							1	2
Rechthoek 180 x 90		2 poten kabelgoot XL	252.-	272.-	300.-	25 mm 38 mm	165.- 325.-*	205.- 325.-
Rechthoek 200 x 100		2 poten kabelgoot XL	252.-	292.-	334.-	25 mm 38 mm	180.- 400.-*	225.- 400.-
Tonmodel 240 x 120		2 poten kabelgoot L	247.-	247.-	295.-	25 mm	460.-*	460.-
Vierkant 120 x 120		2 poten 120 kabelgoot L	-	313.-	-	25 mm 38 mm	145.- 290.-*	190.- 290.-
Tafel 160 x 160		2 poten 160 2 kabelgoten L	-	412.-	456.-	25 mm 38 mm	240.- 505.-*	310.- 505.-
Tafel 320 x 160		2 poten 160 1 poot intermediair 4 kabelgoten L	-	678.-	738.-	25 mm 38 mm	480.- 1010.-*	620.- 1010.-
Tafel 480 x 160		2 poten 160 2 poten intermediair 6 kabelgoten L	-	944.-	1020.-	25 mm 38 mm	720.- 1515.-*	930.- 1515.-

* Op bestelling 4-6 weken

Blad groep 1
Melamine op voorraad

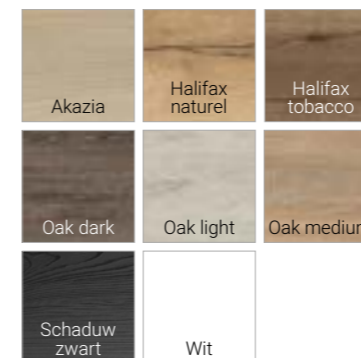

Blad groep 2
Melamine op bestelling



Maatwerk



Ook maatwerk op aanvraag in elke gewenste maatvoering op bestelling leverbaar, rekening houdend met maximale plaatmaten (levertijd 4-6 weken).

* groep 2: Melamine op bestelling prijs t/m 9 stuks per bladvorm. Bestellingen meer dan 9 stuks prijs bladgroep 1.



Robuuste vergadertafels met veelzijdige mogelijkheden en oneindig door te koppelen.
Met een bladdikte van 38mm en tafelhoogte 75cm.
Optionele inbouwunits voor stroom en data op aanvraag mogelijk (zie pag. 164)

MG1 EC 16
358x180x75h

3009.-



Bladkleuren melamine 38mm (voorzien van metalen inserts)

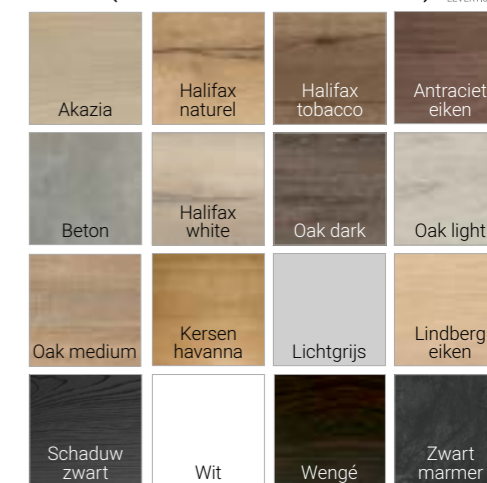

Losse poot 7x7cm in 5 kleuren	Prijs
TM1 losse poot wit 9010, alu 9006, antraciet 7016 en zwart 9005	75.-
TM1 losse poot in chroom (poten incl. stelvoetje)	160.-
TM1 koppelplaat 35x16cm zwart	21.-

Onderstel metaalkleuren



Volledige opstellingen

MG1 EC 01	MG1 EC 32	MG1 EC 02	MG1 EC 33 (incl. 2 koppelplaten)	MG1 EC 04 (incl. 2 koppelplaten)	MG1 EC 34 (incl. 2 koppelplaten)	MG1 EC 05 (incl. 2 koppelplaten)
4 plaatsen	6 plaatsen	6/8 plaatsen	8 plaatsen	8/10 plaatsen	12 plaatsen	12/16 plaatsen
wit, alu, zw 490.- chroom 830.-	wit, alu, zw 635.- chroom 975.-	wit, alu, zw 665.- chroom 1005.-	wit, alu, zw 1089.- chroom 1514.-	wit, alu, zw 1144.- chroom 1569.-	wit, alu, zw 2054.- chroom 2819.-	wit, alu, zw 2169.- chroom 2934.-

Volledige opstellingen

MG1 EC 06 (incl. 4 koppelplaten)	MG1 EC 07 (incl. 4 koppelplaten) met vierkant blad in het midden 16 plaatsen	MG1 EC 35	MG1 EC 08	MG1 EC 36	MG1 EC 09	MG1 EC 10
16 plaatsen	16 plaatsen	12 plaatsen	12/14 plaatsen	16 plaatsen	16/20 plaatsen	16 plaatsen
wit, alu, zw 2138.- chroom 2818.-	wit, alu, zw 2328.- chroom 3008.-	wit, alu, zw 3410.- chroom 4600.-	wit, alu, zw 3465.- chroom 4655.-	wit, alu, zw 4375.- chroom 5905.-	wit, alu, zw 4490.- chroom 6020.-	wit, alu, zw 4570.- chroom 5930.-

MG1 R160	MG1 R200	MG1 EC 12	MG1 EC 13	MG1 EC 37 (incl. 1 koppelplaat)	MG1 EC 14 (incl. 1 koppelplaat)	MG1 EC 38 (incl. 2 koppelplaten)
6 plaatsen	8 plaatsen	8 plaatsen	10 plaatsen	12 plaatsen	12/14 plaatsen	16 plaatsen
wit, alu, zw 968.- chroom 1308.-	wit, alu, zw 1500.- chroom 1925.-	wit, alu, zw 1530.- chroom 1955.-	wit, alu, zw 1930.- chroom 2610.-	wit, alu, zw 2242.- chroom 2922.-	wit, alu, zw 2297.- chroom 2977.-	wit, alu, zw 3154.- chroom 4089.-

MG1 EC 15 (incl. 2 koppelplaten)	MG1 EC 16 (incl. 2 koppelplaten)	MG1 EC 17 (incl. 2 koppelplaten)	MG1 EC 39 (incl. 3 koppelplaten)	MG1 EC 18 (incl. 3 koppelplaten)	MG1 EC 40 (incl. 4 koppelplaten)	MG1 EC 19 (incl. 4 koppelplaten)
16/20 plaatsen	10/12 plaatsen	12/14 plaatsen	14/16 plaatsen	16/18 plaatsen	18/20 plaatsen	18/24 plaatsen
wit, alu, zw 3269.- chroom 4204.-	wit, alu, zw 3009.- chroom 3604.-	wit, alu, zw 3614.- chroom 4464.-	wit, alu, zw 3926.- chroom 4776.-	wit, alu, zw 3981.- chroom 4831.-	wit, alu, zw 4838.- chroom 5943.-	wit, alu, zw 4953.- chroom 6058.-



Vergadertafels



Tmeeting 3 vergadertafels zijn voorzien van een robuust T-poot onderstel voor optimale bewegingsvrijheid. Bladen uitgevoerd in 38mm krasvast melamine in 16 kleuren.

Het metalen onderstel met stevige koppelplaten onder de bladnaden is leverbaar in de kleuren wit, alu of zwart.

Optionele inbouwunits voor stroom en data op aanvraag mogelijk (zie pag. 164)

Model		Onderstel los	Bladset los	Compleet met blad
MG3028			8 personen 695.-	720.- 1415.-
MG3036			10 personen 970.-	1065.- 2035.-
MG3042			12 personen 1095.-	1155.- 2250.-
MG3056			16 personen 1535.-	1550.- 3085.-

Bladkleuren melamine 38mm



Akazia	Halifax naturel	Halifax tobacco	Antraciet eiken	Beton	Halifax white
Oak dark	Oak light	Oak medium	Kersen havanna	Lichtgrijs	Lindberg eiken
Schaduw zwart	Wit	Wengé	Zwart marmer		

Onderstel metaalkleuren



Ral 9005 zwart	Ral 9006 aluminium	Ral 9010 wit
----------------	--------------------	--------------

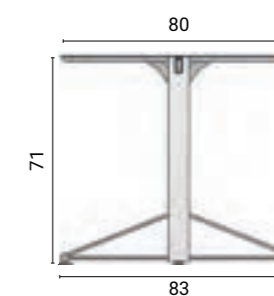



Quadrifoglio Group

X2 meeting ovaal 200x110 met wit frame en blad in 30mm elm



Creo statabel met stevig 4-poots frame. Leverbaar in wit, alu of shadow grey met voetbalk in RVS.



Greko statabel met kabeldoorvoer in de kolompoot. Leverbaar in wit, alu of shadow grey met voetplaat in RVS.



Q4 meeting tafels zijn passend in iedere ruimte en te combineren met een ruime keuze aan onderstellen, kleuren en bladmaten. Glazen bladen rond en ovaal bij trompetpoten op aanvraag leverbaar. Optionele inbouwunits voor stroom en data op aanvraag mogelijk (zie pag. 164).

Model	Q4 meeting	Code	Prijs
	Losse trompetpoot 70h in alu, wit of shadow grey Losse trompetpoot 70h in chroom	3COP-A/I/R 3COP-C	395.- 1000.-
	Tafel 100cm rond 73h met kolompoot A/I/R Tafel 100cm rond 73h met kolompoot C chroom	COTC10C-A/I/R COTC10C-C	695.- 1330.-
	Tafel 120cm rond 73h met kolompoot A/I/R Tafel 120cm rond 73h met kolompoot C chroom	COTC12C-A/I/R COTC12C-C	750.- 1385.-
	Tafel 200x110 ovaal 73h met 2x kolompoot A/I/R Tafel 200x110 ovaal 73h met 2x kolompoot C chroom	IDTR200 A/I/R IDTR200 C	1140.- 2420.-
	Tafel 240x110 ovaal 73h met 2x kolompoot A/I/R Tafel 240x110 ovaal 73h met 2x kolompoot C chroom	IDTR240 A/I/R IDTR240 C	1205.- 2480.-
	Tafel 280x110 tonvormig 73h met 2x kolompoot A/I/R Tafel 280x110 tonvormig 73h met 2x kolompoot C chr	IDTR280 A/I/R IDTR280 C	1485.- 2760.-
	Creo statabel 160x80x107h 4-poots A/I/R + RVS* Creo statabel 180x80x107h 4-poots A/I/R + RVS *	CRTR0160-A/I/R CRTR0180-A/I/R	805.- 850.-
	Greko statabel 210x100x107h met 2x kolom A/I/R + RVS*	GRTR0210-A/I/R	1130.-

*Kabelklep dubbelzijdig met bak 45x12cm aluminium (tbv statabels) ACVAF01 265.-

Model	X2 meeting (frame in white of silver)	Code	Prijs
	Tafel 210x100 rechthoek 72h met frame in alu of wit	X2IT021-A/I	760.-
	Tafel 200x110 ovaal 72h met frame in alu of wit	X2IT020 A/I	885.-
	Tafel 240x110 ovaal 72h met frame in alu of wit	X2IT024 A/I	955.-

Bladkleuren melamine 30mm

BA Wit	EC Eucalyptus	NO Canaletto walnut	OL Elm
GR Grey	RK Oak	CL Concrete	OB Whitened elm

Onderstel metaalkleuren

R Shadow grey	I White	A Silver	C Chrome
---------------	---------	----------	----------



Flex-GT gasveer tafels met een zeer praktische en degelijke kolomspoot in diverse uitvoeringen. De tafels zijn met een vriendelijke drukknop onder het blad in hoogte verstelbaar van 64 tot 108cm middels een geremde gasveer. De verrijdbare versie met dubbele geremde wielen heeft zelfs een hoogtebereik van 74 tot 118cm. Onderstel in diverse kleuren leverbaar in rond, vierkant of verrijdbare 4-poots. Bladen in verschillende maten en 16 decoren.



Flex GT
800.-

Bestaande uit:

1x Flex-GT rond wit, verstelbaar 64,5-108cm
1x blad 80cm rond in 25mm melamine Halifax naturel

Poef Dodo van Sitland
Staande lamp Eco-light 3-poots

Gewicht capaciteit
80 kg

Verstelbereik
64,5 - 108 cm



Flex-GT rond
(voet 49cm)



Flex-GT vierkant
(voet 49x49)



Flex-GT 4-poots verrijdbaar
(voet 78x78)

Gasveertafel Flex-GT	Onderstel	Bladmaat	Blad groep *	
			1	2
Flex-GT rond	645.-	rond 80 cm	155.-*	155.-
Flex-GT vierkant	625.-	80 x 80 cm	70.-	85.-
Flex-GT 4-poots verrijdbaar	645.-	80 x 80 cm	70.-	85.-

Onderstel metaalkleuren

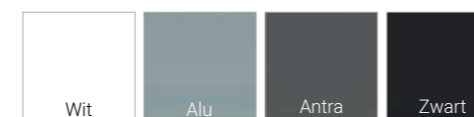

Blad groep 1 Melamine op voorraad

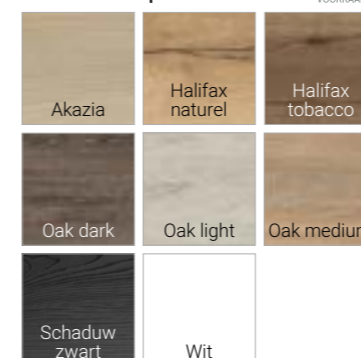

Blad groep 2 Melamine op bestelling

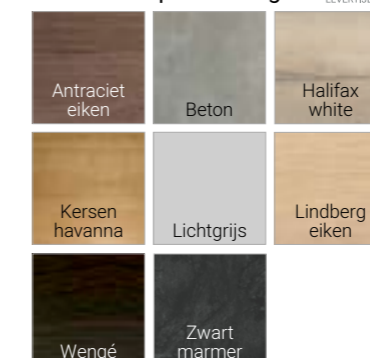

Maatwerk



Ook maatwerk op aanvraag in elke gewenste maatvoering op bestelling leverbaar, rekening houdend met maximale plaatmaten (levertijd 4-6 weken).

* groep 2: Melamine op bestelling prijs t/m 9 stuks per bladvorm. Bestellingen meer dan 9 stuks prijs bladgroep 1.



Zit-sta vergaderen is nu eenvoudig te realiseren met de Flex 3+ meeting. De Flex 3+ met 3 T-poten en een hoogte bereik van 65-130cm geeft optimale bewegingsruimte waardoor u vrij bent om stoelen te plaatsen waar u wilt. Het dynamisch gewicht van de Flex 3+ meeting is 150kg inclusief blad. Standaard voorzien van gebruiksvriendelijke memory-unit met hoogte aanduiding.

Setprijs Flex 3+ meeting 240x120
1549.-

Bestaande uit:

Flex 3+ meeting 240 (bestaand uit Flex 3+ 120 en Flex 3+ aanbouw)
Blad maatwerk 240x120cm in Halifax White

6x kuipstoel City in stof C01 met spinpoot wit



Flex 3+ memory unit (standaard)



Met de Flex 4 heeft u een zeer stabiel 4-poots onderstel en zijn vergaderbladen mogelijk tot max 160cm diepte. Door gebruik te maken van een dubbele framebalk heeft u voldoende vrije ruimte in de tafel voor een inbouwunit met stroom en data. De Flex 4 is leverbaar in 2 versies met een eigen hoogte bereik, de 2-segment poot met 70-120cm en de 3-segment poot met 60-130cm. Dynamisch gewicht van de Flex 4 is 100kg inclusief blad.

Setprijs Flex 4 meeting 160x160
2325.-

Bestaande uit:

Flex 4 meeting 3-segment 160 met frame 120-180 in wit
Blad 160x160cm in Halifax naturel 25mm
Flex 4 memory unit



Flex 4 memory unit (optie)



Flex 3+ meeting

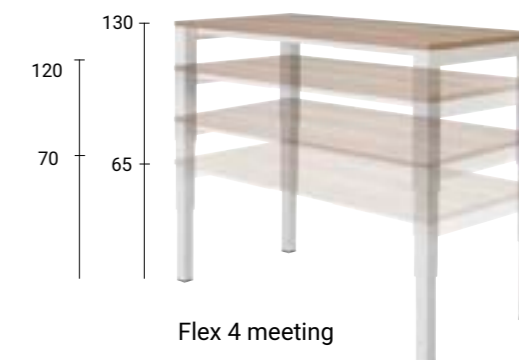

Flex 4 meeting

Flex 3+	Onderstel	Blad groep *	
		1	2
Flex 3+ meeting 3-poots 240x100cm	1159.-**	330.-*	330.-
Flex 3+ meeting 3-poots 240x120cm	1159.-**	390.-*	390.-
Flex 3+ meeting 3-poots 280x120cm	1169.-**	455.-*	455.-
Flex 3+ meeting 3-poots 320x120cm	1179.-**	520.-*	520.-

(Overige bladmaten op aanvraag)

(** frame uit voorraad leverbaar)

Flex 4	2-segment	3-segment	Blad groep *	
			1	2
Flex 4 meeting 4-poots 160x80cm	1475.-	1875.-**	125.-	150.-
Flex 4 meeting 4-poots 180x90cm	1495.-	1895.-	165.-	205.-
Flex 4 meeting 4-poots 200x100cm	1515.-	1915.-	180.-	225.-
Flex 4 meeting 4-poots 160x160cm	1635.-	2035.-	240.-	310.-
Flex 4 meeting 4-poots 240x120cm	1585.-	1985.-	390.-*	390.-

(Overige bladmaten op aanvraag)

(** frame uit voorraad leverbaar)

Onderstel metaal kleuren



(Op aanvraag leverbaar in antraciet 7016)

Opties	Prijs
Flex 4 memory unit met 4 geheugens en display	75.-
Kabelslang PP 38-delig	54.-
Kabelgoot SUN 110cm in wit, zilver of zwart	55.-
Power Desk In 2x stroom GST in wit, zwart of RVS *	160.-
Bi-Box small 3x stroom GST* + 2x Data in wit, zilver, zwart of koper	350.-

*exclusief GST18 aansluitsnoer
(Meer inbouwunits voor stroom en data zie pag. 164)

Blad groep 1 Melamine op voorraad

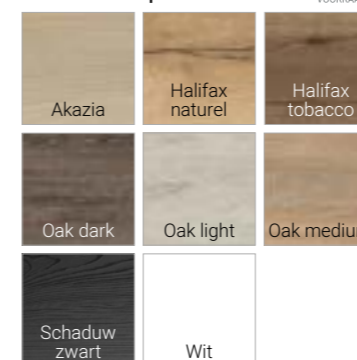

Blad groep 2 Melamine op bestelling

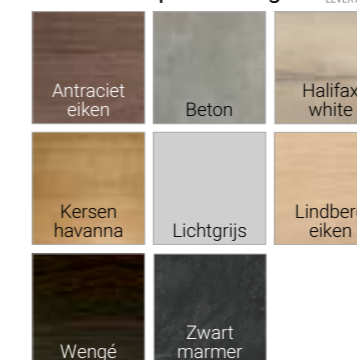

Maatwerk

Ook maatwerk op aanvraag in elke gewenste maatvoering op bestelling leverbaar, rekening houdend met maximale plaatmaten (levertijd 4-6 weken).

* groep 2: Melamine op bestelling prijs t/m 9 stuks per bladvorm. Bestellingen meer dan 9 stuks prijs bladgroep 1.



Setprijs Freestand 240x120
4265.-

Bestaande uit:

Onderstel Freestand meeting 4-poots 240x120cm in wit ral 9010
Blad maatwerk 240x120cm in Halifax white
Memory unit met hoogte aanduiding

6x kuipstoel City in wol W01 en ringpoot shadow grey



Setprijs Freestand 160x160
3930.-

Bestaande uit:

Onderstel Freestand meeting 4-poots
160x160cm in wit ral 9010
Blad 160x160cm in Halifax naturel

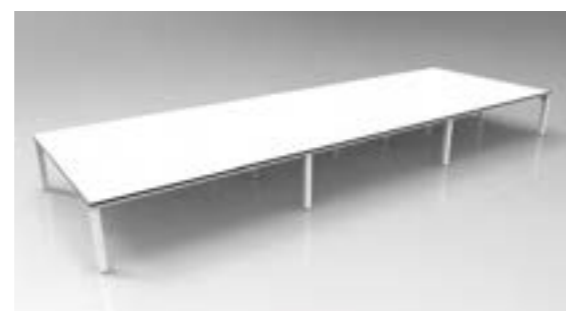

Freestand meeting 8-poots 480x160cm

Tafel afmeting
Diepte: 80-400cm
Lengte: 80-960cm

Gewicht capaciteit
Vanaf 100kg bij 4-poots

Stroom verbruik
In gebruik 118 W
Standby < 0,3 W

Snelheid
38 mm/s

Kolom afmeting
2-segment: 70/65mm

Aantal poten
4-12 kolommen

Verstelbereik
2-segment: 72-122cm

Geluidsniveau
< 42 DB

Freestand meeting bestaat uit een dragend kaderframe met een hoogte van 30mm en zeer stabiele kolompoten op de hoek en als tussenpoot. De kolompoten zijn leverbaar in een 2-segment kolom met hoogte 72-122cm. De modulaire kaders zijn mogelijk vanaf 80cm tot max 240cm (per 10cm). Met de vrijheid om zelf uw ideale formaat te kiezen creëert u altijd uw perfecte zit-sta vergadertafel.



Freestand meeting	2-segment	Blad groep *	
		1	2
Freestand meeting 4-poots 200x100cm	3690.-	180.-	225.-
Freestand meeting 4-poots 240x120cm	3795.-	390.-*	390.-
Freestand meeting 6-poots 480x120cm	5840.-	780.-*	780.-
Freestand meeting 4-poots 160x160cm	3690.-	240.-	310.-
Freestand meeting 6-poots 320x160cm	5600.-	480.-	620.-
Freestand meeting 8-poots 480x160cm	7980.-	720.-	930.-

(Overige bladmaten op aanvraag)

Opties	Prijs
Freestand memory unit met 4 geheugens en display	80.-
Freestand kabelbak klapbaar tbv 160cm in wit, alu of zwart	140.-
Freestand kabelbak klapbaar tbv 200cm in wit, alu of zwart	160.-
Freestand kabelbak klapbaar tbv 240cm in wit, alu of zwart	180.-
Freestand kabelgeleider magnetisch in wit, alu of zwart	150.-
Power Desk In 2x stroom GST in wit, zwart of RVS **	165.-
Bi-Box small 3x stroom GST** + 2x Data in wit, zilver, zwart of koper	350.-

**exclusief GST18 aansluitsnoer
(Meer inbouwunits voor stroom en data zie pag. 164)

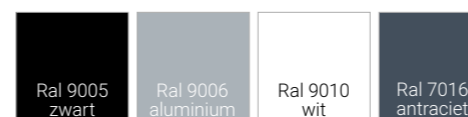
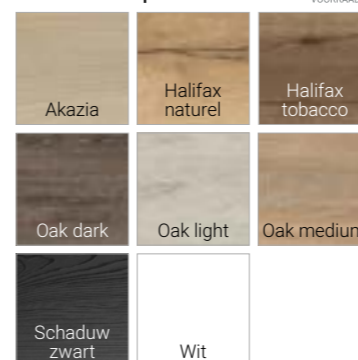
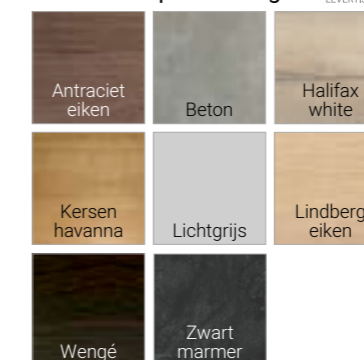
Onderstel metaal kleuren**Blad groep 1
Melamine op voorraad****Blad groep 2
Melamine op bestelling**

Kabelgeleider magnetisch

**Maatwerk**

Ook maatwerk op aanvraag in elke gewenste maatvoering op bestelling leverbaar, rekening houdend met maximale plaatmaten (levertijd 4-6 weken).

* groep 2: Melamine op bestelling prijs t/m 9 stuks per bladvorm.
Bestellingen meer dan 9 stuks prijs bladgroep 1.



250

Mara 250

Mara 250 kolomtafels voor tafelbladen tot wel 150cm doorsnede. De centrale kolom staat op een stevige en zware voetplaat van 70cm (bladen tot 120cm rond) of een voetplaat van 80cm tbv bladen van max 150cm rond.



Standaard voorzien van stelvoetjes voor optimale stabiliteit.

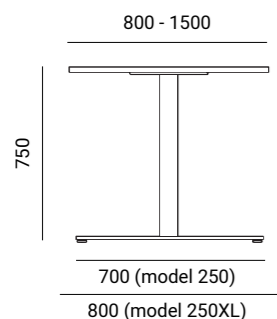

Kolomtafel 250	Onderstel	Blad groep *	
		1	2
Mara 250 met blad 100cm	550.-	170.-	170.-
Mara 250 met blad 120cm	550.-	240.-	240.-
Mara 250XL met blad 150cm	670.-	410.-	410.-

(Overige bladmaten op aanvraag)

Mara 258

Mara kolomtafel model 258 in diverse hoogtes en kleuren uit voorraad leverbaar. Voorzien van stabiele voetplaat en stevige bladdrager.

Metaal kleuren

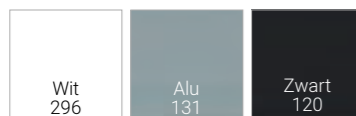

258

258 XL

Kolomtafel 258	Onderstel	Blad groep *	
		1	2
Mara 258, 60x60x74h	225.-	50.-	65.-
Mara 258, 80x80x74h	225.-	70.-	85.-
Mara 258, 60x60x112h	255.-	50.-	65.-
Mara 258, 80x80x112h	255.-	70.-	85.-
Mara 258XL, 60x100x74h	295.-	65.-	75.-
Mara 258XL, 60x120x74h	295.-	85.-	100.-

(Overige bladmaten op aanvraag)

Air2 en Arca bartafel

Vergaderen en lunchen op stahoogte 110cm met de zeer stabiele Air2 en Arca bartafels. Uitgevoerd in stevig kokerprofiel en uit voorraad leverbaar in diverse maten en kleuren.



Air2



Arca

Bartafel	Arca onderstel	Air2 onderstel	Blad groep *	
			1	2
Bartafel 160x60x110h	340.-	365.-	125.-	150.-
Bartafel 200x60x110h	360.-	385.-	140.-	180.-
Bartafel 80x80x110h	295.-	320.-	70.-	85.-
Bartafel 160x80x110h	350.-	375.-	125.-	150.-
Bartafel 200x80x110h	375.-	400.-	170.-	215.-

(Overige bladmaten op aanvraag)



4-all 160x80 met stoelen Maya

Metaal kleuren

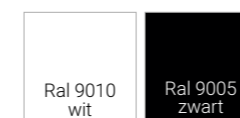

Blad groep 1

Melamine op voorraad

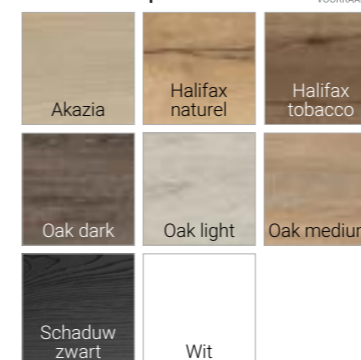

Blad groep 2

Melamine op bestelling

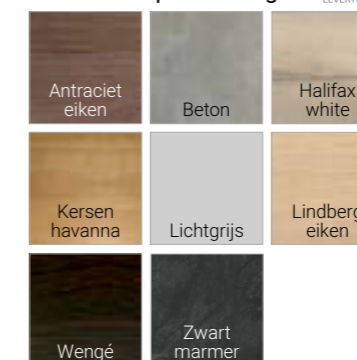

4-All kantinetafel

4-All is een veelzijdig inzetbare vierpoot tafel met 3 cm buisframe. Hoogte 76 cm en onderkant frame 70,5 cm.

4-all	Onderstel	Blad groep *	
		1	2
80 x 80	125.-	70.-	85.-
160 x 80	145.-	125.-	150.-
200 x 100	175.-	180.-	225.-

Maatwerk



Ook maatwerk op aanvraag in elke gewenste maatvoering op bestelling leverbaar, rekening houdend met maximale plaatmaten (levertijd 4-6 weken).

* groep 2: Melamine op bestelling prijs t/m 9 stuks per bladvorm. Bestellingen meer dan 9 stuks prijs bladgroep 1.



Bi-Box

De Bi-Box is een elektrificatie inbouwmodule voorzien van een sluitklep die aan twee zijden open/dicht kan en aan beiden zijden is voorzien van een borstelafluiting. De Bi-Box is ideaal voor vergader- en conferentietafels.

De Bi-Box inbouwmodule is leverbaar in 2 afmetingen:

Bi-Box small : 235.-

inbouwmaat 286x135mm
buitenmaat 300x150mm

Bi-Box large : 425.-

inbouwmaat 592x135mm
buitenmaat 605x150mm



Kleur: zwart, wit, zilver of koper

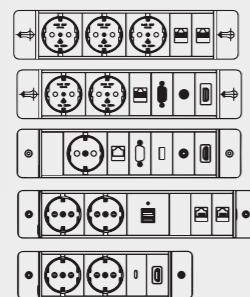
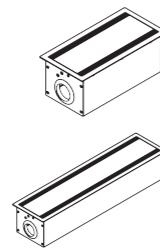

Voor de Bi-Box small:	
3x stroom + 2x data CAT6	130.-
2x stroom + 1x data CAT6 +1x VGA +1x audio +1x HDMI	190.-
1x stroom + 1x data CAT6 +1x VGA + 1x audio +1x HDMI +1x USB	185.-
2x stroom + 2x data CAT6 +2x USB	185.-
2x stroom + 1x HDMI +1x USB C	135.-

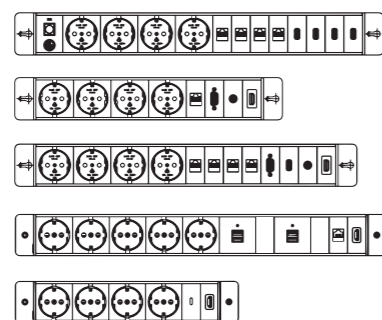

Voor de Bi-Box large:	
4x stroom + 4x data CAT6 +4x USB	275.-
4x stroom + 1x data CAT6 +1x VGA +1x audio +1x HDMI	260.-
4x stroom + 4x data CAT6 +1x VGA + 1x audio +1x HDMI +1x USB	295.-
5x stroom + 1x data CAT6 +4x USB +1x HDMI	325.-
4x stroom + 1x HDMI +1x USB C	175.-

Andere configuraties op aanvraag mogelijk.

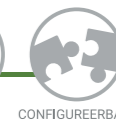

Losse componenten en inbouwmodules

Stekkerdozen en stroomsnoeren
Gecertificeerde stroomvoorziening met GST18 koppeling.



Stekkerdoos 2x stroom	26.-
Stekkerdoos 3x stroom	30.-
Stekkerdoos 4x stroom	36.-
Stekkerdoos 5x stroom	44.-



Aansluitsnoer GST18*	
2 meter	18.-
3 meter	24.-



Koppelsnoer GST18*	
2 meter	18.-
3 meter	24.-

*Andere lengtes op aanvraag.

De Qi Power Pop-Up Meeting

werkt met een 'pop-up'-mechaniek en geeft u door een zachte druk op de bovenkant toegang vanaf elke positie tot uw gewenste stroomvoorziening.



De Qi Power Pop-Up Meeting kan tevens snel en eenvoudig gemonteerd worden in een rond gat van 120 mm in het werkblad.

De Qi Power Pop-Up Meeting heeft maar liefst 4 keer 230V stopcontacten, 2 keer USB A en 2 keer USB-C, 15 W aansluitingen en een ingebouwde Qi-draadloze lader.

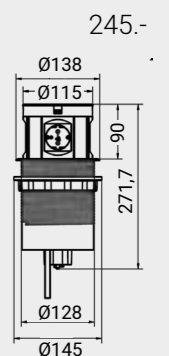

245.-

Leverbaar in de kleuren: zwart en wit.

Power Desk IN

Mooie inbouw oplossing die d.m.v. een push-to-open kan worden geopend (inbouwdikte tot 50mm).



Verkrijgbaar in in zwart, wit of Inox RVS. Met 1 meter kabel inclusief GST18 stekker.

2x stroom + 1x lege moduleplaats* (ruimte voor 2 keystone) In zwart, wit of Inox RVS 165.-

2x stroom, 2x USB charger + 1x lege moduleplaats* (ruimte voor 2 keystone) In zwart, wit of Inox RVS 215.-

Power Desk Insert

is een inbouwunit met een directe toegang. De ranke en moderne uitstraling valt mooi weg in het bureau. Met 0,5 meter vaste kabel met een GST18 plug.



2x stroom
2x USB charger
1x lege moduleplaats (plaats voor 2 keystone*) 125.-

*De lege moduleplaats is in te vullen met CAT6, CAT6A, USB 2.0, USB 3.0, USB-C, HDMI of kabeltunnel (op aanvraag)
Inbouwmaat : 234 x 52mm

- zwart met aluminium zijkappen
- wit met aluminium zijkappen

Desk in Slide

inbouwmodule voor vergadertafel voorzien van een schuifdeksel. Standaard voorzien van 2x stroom, 2x USB charger, 1x CAT6 en 1x HDMI aansluiting. Inclusief 1 meter vaste kabel met GST18. Deksel in kleur zilver of zwart en module in zwart.



2x stroom, 2x USB charger, 1x CAT6 en 1x HDMI aansluiting 320.-



Voor elke ruimte en gebruiker bieden wij u een passende opberg-oplossing.

Belangrijk is dat u hierin de juiste keuze maakt, want kasten zijn er in vele uitvoeringen en functies.

Schuifdeurkasten:

- efficiënt
- esthetisch zeer fraai
- akoestisch
- breed inzetbaar
- modulair in vele hoogten en breedtes

Roldeurkasten:

- ruimte besparend
- zeer functioneel
- gebruiksvriendelijk en praktisch
- leverbaar in diverse modellen

Draaideurkasten:

- in hout of metaal
- zéér breed inzetbaar
- leverbaar in diverse modellen, maten en kleuren

Boekenkasten:

- vrijstaand of als wandkast
- modulair in diverse uitvoeringen
- eenvoudig te transformeren



Slide & Go met 4 akoestische deuren (2x model 2016)
321 x 195h, met melamine ombouw luxe.

Over akoestiek op de werkplek.

Diverse onderzoeken hebben aangetoond dat overlast van geluid een groot effect heeft op onze productiviteit en zelfs kan leiden tot stress en ziekte.

De moderne kantoortuinen met vaak een open structuur en de hedendaagse arbeidsomstandigheden in onze dynamische wereld vragen ons om passende akoestische oplossingen.

De Slide & Go kasten zijn voorzien van geluidsabsorberende akoestische vilt panelen in de schuifdeuren. Plaatst u de kasten vrij in de ruimte? Maak dan gebruik van onze speciale akoestische achterpanelen (pag. 178).

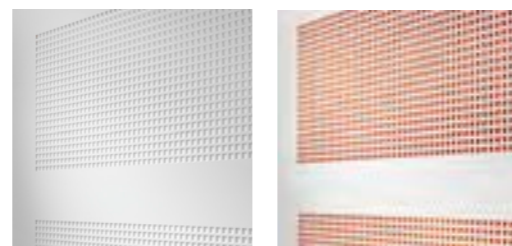

De akoestische ECO-screen deuren dempen de omgevingsgeluiden

Kleuren ECO-screen

01	03	05	06	09
12	14	16	17	19
20	22	23	24	25
27	32	38	39	41
43	51	56	65	83

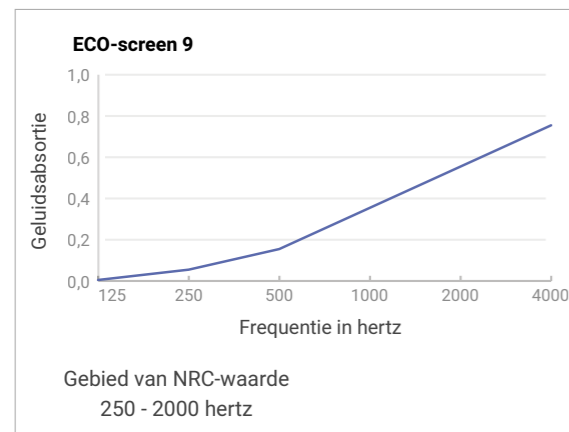

"Ssssst, mag het wat stiller?"



Slide & Go 1216 zwart voorzien van ECO-screen akoestisch achterpaneel (zie pag. 178) en magnetische open plantenbakken van 80cm



Degelijk slot aan de zijkant van de schuifdeur geeft een strakke uitstraling (standaard op elke S&G kast)



Slide & Go 1216 zwart met stalen top en 4 legborden 80 zwart voor 3 ordners hoogte



VOORRAAD

GARANTIE

DUURZAAM

CIRCULAIR

MONTAGE

CONFIGUREERBAAR

AKOESTIEK

WEBSITE



Slide & Go 3-delig 123x300 (model 1230) wit 9010 met ECO-screen 03 antraciet deurpanelen, melamine kastombouw basis Oak dark en 6 legborden 100cm

3220.-



1 Basis kastombouw

Geef uw Slide & Go een andere uitstraling met de melamine ombouwset.

De aangepaste top en zijkantafwerking zijn optioneel per kastmodel te bestellen (levertijd 4-6 weken).

Kies voor de:

- 1 Basis kastombouw diepte 44,2 cm loopt gelijk met de binnendeur (buitendeur steekt uit).
- 2 Luxe kastombouw diepte 50 cm loopt gelijk met de buitendeur. Hierbij worden de deuren in een fraaie en passende nis omsloten.



2 Luxe kastombouw

Configureer uw Slide & Go schuifdeurkast.

Slide & Go Model	Afmeting hxb (cm)	Kast incl. deuren met wit of zwart ECO-screen	+ Stalen top (h+10mm)	óf Melamine top (h+25mm)	óf Melamine kastombouw basis 44,2cm	óf Melamine kastombouw luxe 50cm
9016 (2-delig)	83x160	1330.-	125.-	125.-	250.-	260.-
9020 (2-delig)	83x200	1635.-	135.-	140.-	255.-	270.-
1216 (2-delig)	123x160	1645.-	125.-	125.-	270.-	285.-
1220 (2-delig)	123x200	1860.-	135.-	140.-	275.-	295.-
1224 (3-delig)	123x240	2380.-	-	170.-	305.-	325.-
1230 (3-delig)	123x300	2655.-	-	200.-	325.-	350.-
1616 (2-delig)	156x160	2055.-	125.-	125.-	290.-	310.-
1620 (2-delig)	156x200	2175.-	135.-	140.-	295.-	315.-
1624 (3-delig)	156x240	2785.-	-	170.-	325.-	345.-
1630 (3-delig)	156x300	3035.-	-	200.-	350.-	370.-
2016 (2-delig)	192x160	2270.-	125.-	125.-	315.-	340.-
2020 (2-delig)	192x200	2445.-	135.-	140.-	320.-	345.-
2024 (3-delig)	192x240	3210.-	-	170.-	350.-	370.-
2030 (3-delig)	192x300	3470.-	-	200.-	375.-	395.-



Kasten uit voorraad leverbaar in wit ral 9010 en zwart ral 9005 i.c.m. ECO-screen wit (32) deurpanelen of ECO-screen zwart (09) deurpanelen.



Top en kastombouw op bestelling



Akoestische ECO-screen deurpanelen in zwart (09) en wit (32) uit voorraad leverbaar. Andere kleuren op bestelling (3-4 weken levertijd) Zie pagina 168 voor de kleuren.

ZW wit

Opties voor uw Slide & Go schuifdeurkast

Prijs

S&G legbord wit 9010 of zwart 9005, 80 (74x35cm) / 100 (94x35cm)	35.- / 40.-
S&G uittrekbaar Hettich hangmappenframe zwart, 80 (74x35cm) / 100 (94x35cm)	135.- / 145.-
S&G set dieptestangetjes tbv folio en 2x A4 dwars in hangmappenframe	15.-
S&G uittrekbeveiliging tbv 2x hangmappenframe / 3x hangmappenframe	25.- / 30.-
S&G softclose tbv 2 deurs (2-delig) en 3 deurs (2-delig op buitendeuren)	95.-
S&G draagsteunen 160 / 200 / 240 / 300cm (incl. bij aanschaf topblad / ombouw)	40.- / 50.- / 60.- / 70.-
S&G extra sleutel (ter uitbreiding of bij verlies)	25.-
S&G magnetische open plantenbak 80x44,2x22h wit 9010 of zwart 9005	150.-
S&G magnetische open plantenbak 100x44,2x22h wit 9010 of zwart 9005	170.-



S&G uittrekbaar hangmappenframe

Maak uw S&G kast uniek met een ruime keuze uit 25 kleuren akoestische ECO-screen deurpanelen



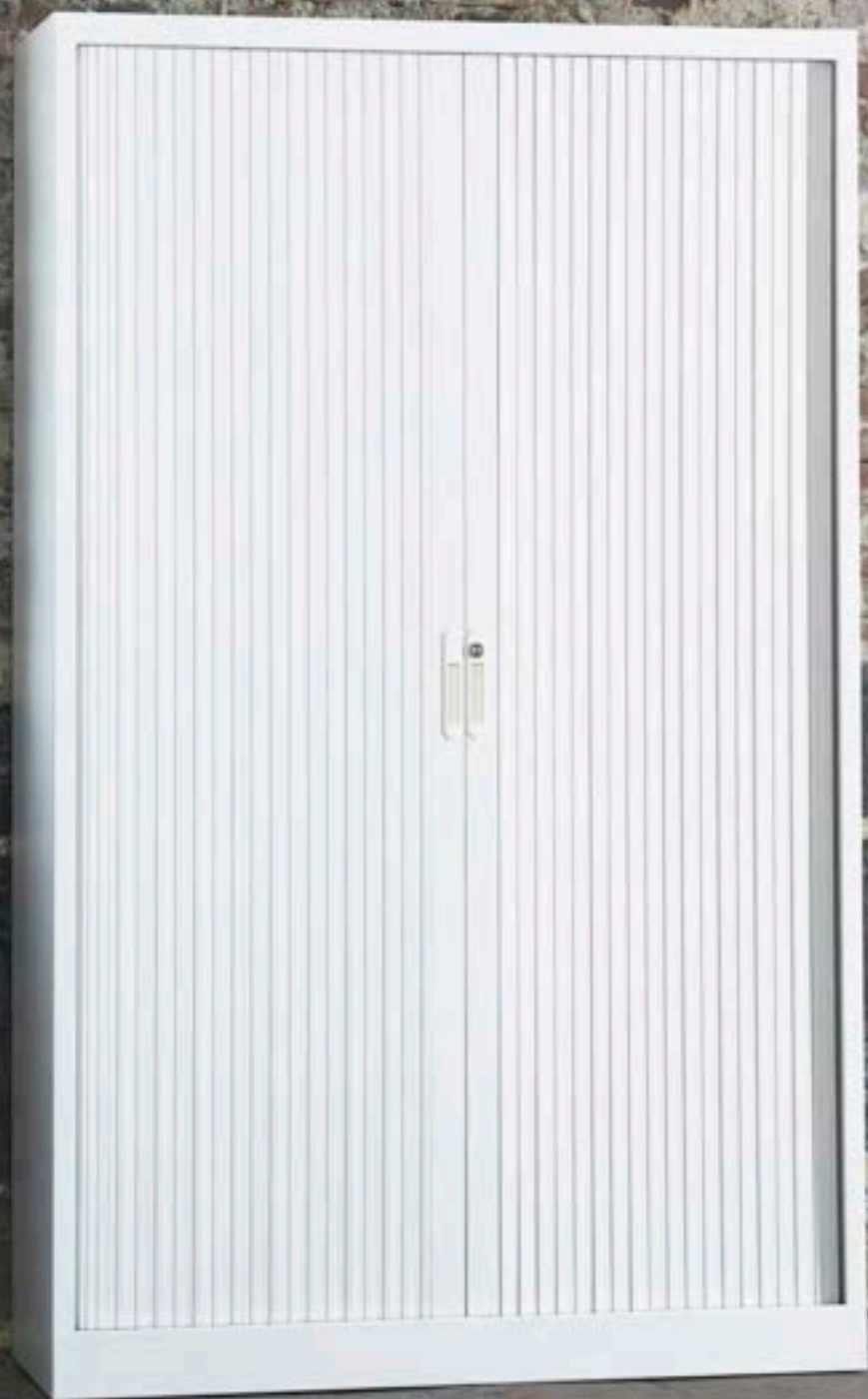

Slot voorzien van 2 knik sleutels



Sluitlamellen, voorzien van magneetstrips op alle Ecotec kasten.

Kwaliteits-roldeurkast met verticaal geplaatste kunststofdeuren.

EC 2000
Ral 9003 wit

Roldeurkast standaard geleverd met zwarte legborden! De kasten zijn voorzien van 4 van binnenuit verstelbare stelvoetjes. Afsluitbare deuren van brandvertragende kunststof.

Per legbord kunt u 13 standaard ordners opbergen (max 35 kg). Legborden standaard geschikt voor laterale hangmappen A4, met een spoorbreedte van 33,5 cm. Tevens mogelijkheid voor laterale hangmappen in het plafond.



EC 2000
Ral 7016 antraciet



EC 2000
Ral 9006 aluminium

EC 1050
Ral 9006 aluminium

Omschrijving	h x b x d cm	Prijs	Opties	Prijs
EC 2000 incl. 4 legborden AL 452 zwart	198 x 120 x 45	545.-	BODLEGB 104,2 x 35,4 cm	34.-
EC 1450 incl. 3 legborden AL 452 zwart	145 x 120 x 45	535.-	(BL bodemlegbord tbv Ecotec 120cm breed, leverbaar in alle kastkleuren)	
EC 1050 incl. 1 legbord AL 452 zwart	105 x 120 x 45	475.-		
EC 74-1200 incl. 1 legbord AL 1200 zwart	74 x 120 x 45	460.-		
EC 74-800 incl. 1 legbord AL 800 zwart	74 x 80 x 45	440.-		

Topbladen b x d cm Bladgroep 1	VOORRAAD
80 x 46cm	50.-
120 x 46cm	55.-

Topbladen b x d cm Bladgroep 2	4-6 weken LEVERTIJD
80 x 46cm	60.-
120 x 46cm	70.-

Topbladen kleuren zie pag. 178

Kastombouw kleuren	Ral 9005 zwart	Ral 9006 aluminium	Ral 7016 antraciet	Ral 9003 wit
Roldeurlamel kleuren				



De NG roldeurkast optimaliseert uw opbergmogelijkheden.

Voorzien van een vlakke bodemplaat (tbv gebruik van ordners) en een zeer lage stabiele sokkel met 4 stelvoetjes.

De deuren sluiten netjes door de magneetstrips in de sluitlamel. De verticale gladde lamellen zijn brandvertragend en leverbaar in vele kleurcombinaties.



NG 2000
Ral 9003 wit



NG 1200
Ral 9006 aluminium

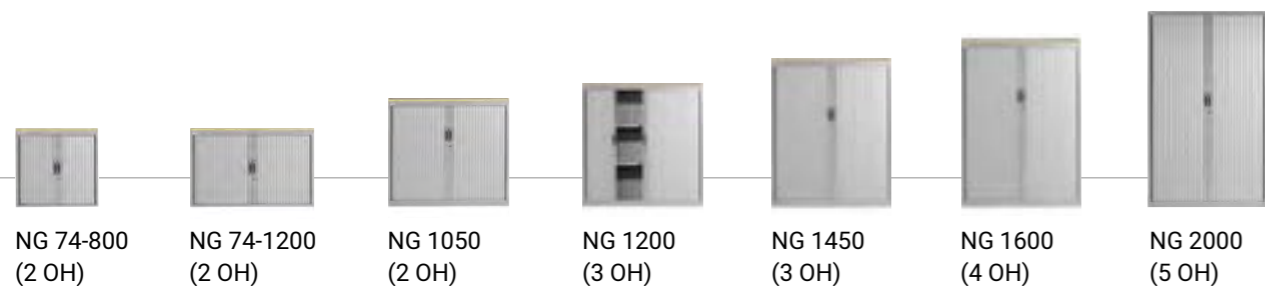

Legbord in de Ral-kleuren van de kastombouw leverbaar

Laterale hangmappen in plafond

Volledig vlakke bodem

Stelvoetjes van binnenuit verstelbaar

Grepen in kleur kastombouw en slot met 2 kniksleutels



Omschrijving	Buitenmaat h x b x d cm	Binnenmaat h x b x d cm	Prijs
NG 2000	198 x 120 x 45	188 x 104,2 x 41	575.-
NG 2010	198 x 102 x 45	188 x 86,2 x 41	615.-
NG 2008 *	198 x 80 x 45	188 x 63,2 x 41	575.-
NG 2006 *	198 x 60 x 45	188 x 49 x 41	565.-
NG 1600 *	160 x 120 x 45	150 x 104,2 x 41	560.-
NG 1610 *	160 x 102 x 45	150 x 86,2 x 41	590.-
NG 1608*	160 x 80 x 45	150 x 63,2 x 41	560.-
NG 1450	145 x 120 x 45	135 x 104,2 x 41	545.-
NG 1451 *	145 x 102 x 45	135 x 86,2 x 41	565.-
NG 1458*	145 x 80 x 45	135 x 63,2 x 41	545.-
NG 1200	120 x 120 x 45	110 x 104,2 x 41	515.-
NG 1210 *	120 x 102 x 45	110 x 86,2 x 41	535.-
NG 1208*	120 x 80 x 45	110 x 63,2 x 41	515.-
NG 1050	105 x 120 x 45	95 x 104,2 x 41	485.-
NG 1051 *	105 x 102 x 45	95 x 86,2 x 41	495.-
NG 1058 *	105 x 80 x 45	95 x 63,2 x 41	485.-
NG 74-1200	73,5 x 120 x 45	70 x 104,2 x 41	475.-
NG 74-800	73,5 x 80 x 45	70 x 63,2 x 41	445.-

Prijs kasten zonder interieur en top
* Op bestelling leverbaar

Legborden	b x d cm		Prijs
AL 452	104,2 x 35,4	legbord tbv 120cm brede kast	34.-
VL 452	104,2 x 35,4	versterkt legbord tbv 120cm brede kast	39.-
AL 74-1200	104,2 x 35,4	dun versterkt legbord tbv 74-1200	34.-
AL 74-800	63,2 x 35,4	dun legbord tbv 74-800	34.-
AL 800	63,2 x 35,4	legbord tbv 80cm brede kast	34.-
AL 600	49 x 35,4	legbord tbv 60cm brede kast	34.-
AL 450	86,2 x 35,4	legbord tbv 102cm brede kast	34.-

Topbladen en accessoires: zie pag. 176-177

Kastombouw kleuren	Ral 9005 zwart	Ral 9006 aluminium	Ral 7016 antraciet	Ral 9003 wit
Roldeurlamel kleuren				



Sluitlamellen, voorzien van magneetstrips op alle NG kasten.

Geef uw roldeurkasten een andere uitstraling met een melamine kastombouwset.
De set bestaat uit een aangepaste top met zijpanelen en is geschikt voor diverse kastcombinaties (levertijd 4-6 weken).



Topbladen b x d cm Bladgroep 1	VOORRAAD
80 x 46cm	50.-
120 x 46cm	55.-

Topbladen b x d cm Bladgroep 2	4-6 weken LEVERTIJD
80 x 46cm	60.-
120 x 46cm	70.-

Blad groep 1 melamine

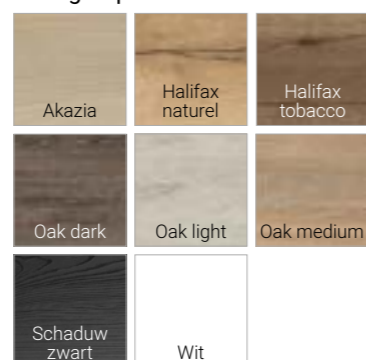

Blad groep 2 melamine

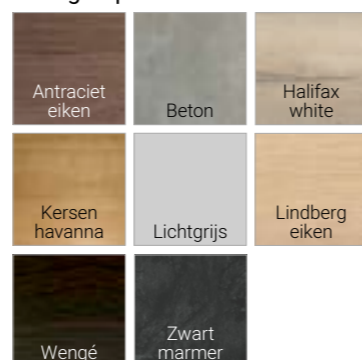

Ombouwset 3-delig	Topblad b x d cm	Zijpanelen h x d cm	4-6 weken LEVERTIJD Setprijs	Ombouwset 3-delig	Topblad b x d cm	Zijpanelen h x d cm	4-6 weken LEVERTIJD Setprijs
1x kast 74-800	85,2 x 46	73,5 x 46	175.-	1x kast 1200	125,2 x 46	119,5 x 46	220.-
2x kast 74-800	165,2 x 46	73,5 x 46	210.-	2x kast 1200	245,2 x 46	119,5 x 46	265.-
3x kast 74-800	245,3 x 46	73,5 x 46	245.-	1x kast 1450	125,2 x 46	144,5 x 46	230.-
1x kast 74-1200	125,2 x 46	73,5 x 46	185.-	2x kast 1450	245,2 x 46	144,5 x 46	280.-
2x kast 74-1200	245,2 x 46	73,5 x 46	230.-	1x kast 1600	125,2 x 46	159,5 x 46	245.-
1x kast 1050	125,2 x 46	104,5 x 46	210.-	2x kast 1600	245,2 x 46	159,5 x 46	290.-
2x kast 1050	245,2 x 46	104,5 x 46	255.-	1x kast 2000	125,2 x 46	197,5 x 46	265.-
				2x kast 2000	245,2 x 46	197,5 x 46	310.-



1		
AL 452	legbord (voor 120cm brede kasten)*	34.-
AL 450	legbord (voor 102cm brede kasten)*	34.-
AL 800	legbord (voor 80cm brede kasten)*	34.-
AL 600	legbord (voor 60cm brede kasten)*	34.-
	*geschikt voor laterale hangmappen	
VL 452	versterkt legbord (voor 120cm brede kasten) niet geschikt voor laterale hangmappen	39.-
AL 74-1200	dun legbord (voor 120cm bureauhoge kasten)	34.-
AL 74-800	dun legbord (voor 80cm brede kasten)	34.-
	AL legbord : max 35kg / VL legbord: max. 50kg. Leverbaar in alle kastkleuren	

2		
SE	boekensteun (tbv AL en VL legborden) in zwart 9005	21.-

3		
BL 452	uittrekbare raadpleegplank (voor 120cm brede kasten)	158.-
BL 450	uittrekbare raadpleegplank (voor 102cm brede kasten)	152.-
	Leverbaar in alle kastkleuren	

4		
BSL 1020	uittrekbaar hangmappenframe (voor 102cm brede kasten)	130.-
BE 1020	parallelbegeleiding (tbv BSL 1020)	27.-
BSL 800	uittrekbaar hangmappenframe (voor 80cm brede kasten)	124.-
AT4	uittrekbeveiliging (voor 4x BSL frame)	34.-
AT3	uittrekbeveiliging (voor 3x BSL frame)	28.-
AT2	uittrekbeveiliging (voor 2x BSL frame)	23.-

4	BSL 1200 uittrekbaar hangmappenframe (voor 120cm brede kasten) (geschikt voor 3x A4 naast elkaar of 2x Folio naast elkaar A4 hangmappen in de diepte) Leverbaar in zwart 9005	134.-
----------	---	-------

5	BE 1200 parallelgeleiding voor BSL 1200 (geeft extra stabiliteit bij uittrekken van het hangmappenframe)	28.-
	Setprijs	152.-

6		
Kit 02-1200	(lade tbv BSL 1200)	72.-
Kit 02-800	(lade tbv BSL 800) bodemplaat, 3 diepteschetjes, 2 dwarsschetjes 11cm, 1 dwarsschetje 31cm. Leverbaar in zwart 9005	57.-

Extra sleutel	(ter uitbreiding of bij verlies)	22.-
----------------------	----------------------------------	------



Akoestische panelen voor de beste demping van ongewenste omgevingsgeluiden. Middels magneten zeer eenvoudig toe te passen op rol- en schuifdeurkasten.

De Slide & Go schuifdeurkasten zijn zelfs standaard voorbereid met een verdiepte achterwand t.b.v. deze panelen!



Eenvoudige bevestiging d.m.v. magneten



Slide & Go 1220, voorzien van akoestische achterwand in ECO-screen 9mm met V-groef.

Kleuren vilt ECO-screen 9



ECO-screen 9 achterwanden

De 9mm ECO-screen akoestische achterwanden zijn vervaardigd van gerecyclede PET flessen en leverbaar in wel 25 kleuren! De wanden zijn voorzien van ingefreesde magneten tbv eenvoudige montage tegen de metalen achterzijde van de kast. Gefreesde horizontale v-groeven zijn een fraaie optie. Overige maatvoeringen op aanvraag mogelijk.



55 PET flessen per m2

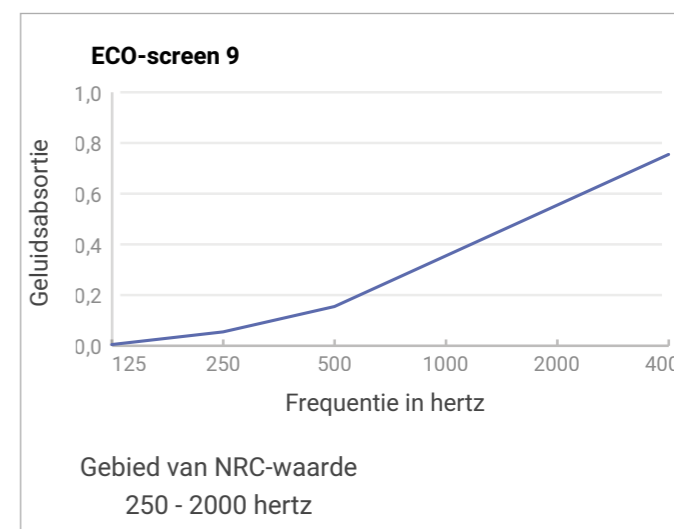

Slide & Go Achterwand	Paneel Afmeting (hxb)	ECO screen 9
SG 1216	1 stuk 120x158	330.-
SG 1220	1 stuk 120x198	365.-
SG 1224	2 stuks 120x118,5	475.-
SG 1230	3 stuks 120x99	635.-
SG 1616	2 stuks 156x79	640.-
SG 1620	2 stuks 156x99	650.-
SG 1624	3 stuks 156x79	955.-
SG 1630	3 stuks 156x99	975.-
SG 2016	2 stuks 192x79	705.-
SG 2020	2 stuks 192x99	715.-
SG 2024	3 stuks 192x79	1055.-
SG 2030	3 stuks 192x99	1070.-

Ecotec en NG Roldeurkast	Paneel Afmeting (hxb)	ECO screen 9
1200	119x120	240.-
1450	144x120	330.-
1600	159x120	340.-
2000	197x120	365.-

Opties	Meerprijs
V-groef in ECO-screen 9 (per paneel)	40.-



Berg uw spullen veilig op achter slot en grendel met de metalen lockers van Gapsa. De gelaste kasten zijn leverbaar in diverse afmetingen en kleuren. Geventileerde deuren die uit te voeren zijn met diverse soorten slotsystemen, van een cilinderslot met dubbele knik sleutel (standaard) tot een digitaal slot of muntslot, aan u de keuze.



TAK300-1M1P met gelaste pootjes en standaard slot



TAK400-1M5P met gelaste pootjes en standaard sloten

Lockerkast 1 deur breed	TAK300-1M	b x d x h	Prijs	TAK400-1M	b x d x h	Prijs
	TAK300-1M1P	32,3 x 50 x 180cm	225.-	TAK400-1M1P	42,1 x 50 x 180cm	275.-
	TAK300-1M2P	32,3 x 50 x 180cm	310.-	TAK400-1M2P	42,1 x 50 x 180cm	345.-
	TAK300-1M3P	32,3 x 50 x 180cm	385.-	TAK400-1M3P	42,1 x 50 x 180cm	405.-
	TAK300-1M4P	32,3 x 50 x 180cm	390.-	TAK400-1M4P	42,1 x 50 x 180cm	420.-
	TAK300-1M5P	32,3 x 50 x 180cm	440.-	TAK400-1M5P	42,1 x 50 x 180cm	475.-
Lockerkast 2 deur breed	TAK300-2M	b x d x h	Prijs	TAK400-2M	b x d x h	Prijs
	TAK300-2M1P	61,6 x 50 x 180cm	390.-	TAK400-2M1P	81,2 x 50 x 180cm	420.-
	TAK300-2M2P	61,6 x 50 x 180cm	515.-	TAK400-2M2P	81,2 x 50 x 180cm	565.-
	TAK300-2M3P	61,6 x 50 x 180cm	650.-	TAK400-2M3P	81,2 x 50 x 180cm	675.-
	TAK300-2M4P	61,6 x 50 x 180cm	655.-	TAK400-2M4P	81,2 x 50 x 180cm	720.-
	TAK300-2M5P	61,6 x 50 x 180cm	745.-	TAK400-2M5P	81,2 x 50 x 180cm	835.-
Lockerkast 3 deur breed	TAK300-3M	b x d x h	Prijs	TAK400-3M	b x d x h	Prijs
	TAK300-3M1P	90,9 x 50 x 180cm	575.-	TAK400-3M1P	120,2 x 50 x 180cm	660.-
	TAK300-3M2P	90,9 x 50 x 180cm	710.-	TAK400-3M2P	120,2 x 50 x 180cm	815.-
	TAK300-3M3P	90,9 x 50 x 180cm	1000.-	TAK400-3M3P	120,2 x 50 x 180cm	1055.-
	TAK300-3M4P	90,9 x 50 x 180cm	1025.-	TAK400-3M4P	120,2 x 50 x 180cm	1120.-
	TAK300-3M5P	90,9 x 50 x 180cm	1230.-	TAK400-3M5P	120,2 x 50 x 180cm	1260.-
Lockerkast 4 deur breed	TAK300-4M	b x d x h	Prijs			
	TAK300-4M1P	120,2 x 50 x 180cm	730.-			<p>In de code staat vermeld hoeveel deuren hoog de kast heeft. 1p staat voor 1 deur hoog, 2p voor 2 deurtjes hoog etc.</p> <p>Schuine daken, voorzetbankjes en losse bankjes op aanvraag.</p>
	TAK300-4M2P	120,2 x 50 x 180cm	960.-			
	TAK300-4M3P	120,2 x 50 x 180cm	1165.-			
	TAK300-4M4P	120,2 x 50 x 180cm	1330.-			
	TAK300-4M5P	120,2 x 50 x 180cm	1575.-			

Metaalkleuren corpus en deuren

Ral 9005 zwart	Ral 7016 antraciet
Ral 7035 grijs	Ral 9003 wit



De lockerkast 1 of 2 deurs zijn standaard voorzien van gelaste ogen voor kledinghangers.

Opties (i.c.m. de kast te bestellen)	Prijs
Standaard slot met dubbele knik sleutel, per deur	standaard
3-puntsluiting (met dubbele knik sleutel) geeft de deur boven en onder een extra vergrendeling (alleen bij hoge deur modellen 1P)	+30.-
Sluiting tbv hangslot (excl. slot) per deur	+30.-
Cijferslot, per deur	+30.-
Muntslot (€1), per deur	+115.-
Digitaal cijferslot, per deur	+295.-
Pootjes 10cm hoog in kleur van de kast, set 4 stuks gelast incl. stelvoetjes	+30.-



Modulaire melamine draaideurkasten in ongekende variaties en kleuren te configureren. Standaard voorzien van legborden, slot en melamine topblad en stelvoetjes. De kleuren van de Q4 kasten zijn perfect passend bij de overige meubels van Quadrifoglio zoals de bureaus, directie- en vergadertafels.

Stel zelf uw ideale kast samen passend in elk interieur.



Structuren en legborden



BA White	AA Silver	TA Antracite
----------	-----------	--------------



Quadrifoglio Group

Deuren melamine, top en zijpanelen 18 of 30mm melamine

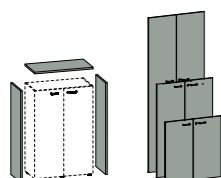

BA White	NO Canaletto walnut	RK Oak	OL Elm	GR Grey	FA Beech	CL Concrete	EC Eucalyptus	OB Whitened elm
----------	---------------------	--------	--------	---------	----------	-------------	---------------	-----------------

Deuren lak, top en zijpanelen (18mm)

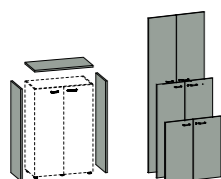

LT Beige grey	LL Grey white	LS Silk grey	LA Orange	LB White	LE Beige	LO Umbra grey	LG Grey	LR Purple red
LF Tele grey 4	LC Pigeon blue	LZ Sapphire blue	LN Traffic black	LH Flame red	LD Ocean blue	LJ Black red	LP Pine green	NW Ocher
NV Olive green	NU Dark brown	NJ Burnt orange	NK Light beige	NQ Cobalt blue				

Kleuren leder en fineer op aanvraag mogelijk.



Model incl. slot en topblad 18mm	b x d x h	18mm deuren en top melamine	Softclose	Deuren lak	Top lak 18mm	Optie zijpanelen melamine/lak 18mm
Q4B43B(L) Q4V43B(R)	43 x 45 x 86h 43 x 45 x 86h	325.- 325.-	+30.- +30.-	+100.- +100.-	+55.- +55.-	+125.- / 335.- +125.- / 335.-
Q4B86B	86 x 45 x 86h	445.-	+40.-	+200.-	+110.-	+125.- / 335.-
Q4M43M(L) Q4N43M(R)	43 x 45 x 131h 43 x 45 x 131h	405.- 405.-	+30.- +30.-	+155.- +155.-	+55.- +55.-	+155.- / 480.- +155.- / 480.-
Q4M86M	86 x 45 x 131h	560.-	+40.-	+305.-	+110.-	+155.- / 480.-
Q4S43S(L) Q4T43S(R)	43 x 45 x 214h 43 x 45 x 214h	580.- 580.-	+40.- +40.-	+250.- +250.-	+55.- +55.-	+215.- / 740.- +215.- / 740.-
Q4S86S	86 x 45 x 214h	770.-	+50.-	+505.-	+110.-	+215.- / 740.-

Glazen deuren meerprijs	H86	H131	H214	optie slot
1 deur frosted glas met alu omlijsting links of rechts	245.-	270.-	455.-	+40.-
1 deur frosted glas met chromen omlijsting links of rechts	310.-	365.-	565.-	+40.-
2 deuren frosted glas met alu omlijsting	440.-	530.-	760.-	+40.-
2 deuren frosted glas met chromen omlijsting	530.-	665.-	915.-	+40.-

Opties kasten 1 tot 6-deurs	43cm	86cm	129cm	172cm	215cm	258cm
Topblad melamine/lak 18mm los	45.-/100.-	60.-/170.-	75.-/235.-	90.-/300.-	105.-/370.-	120.-/440.-
Topblad melamine 30mm los	65.-	80.-	-/-	130.-	-/-	170.-

Opties kasten 1 tot 6-deurs	Prijs
Plint 43cm breed in wit, zilver of shadow grey	45.-
Plint 86cm breed in wit, zilver of shadow grey	55.-
Ronde pootjes set van 4 stuks in wit, zilver of shadow grey	175.-
Ronde tussenpootjes set van 2 stuks in wit, zilver of shadow grey	115.-
Rechthoekige pootjes set van 4 stuks in wit, zilver of shadow grey	175.-
Rechthoekige tussenpootjes set van 2 stuks in wit, zilver of shadow grey	100.-
Rechthoekige pootjes set van 4 stuks in chroom	195.-
Rechthoekige tussenpootjes set van 2 stuks in chroom	115.-
Voeg afwerkprofiel toe bij de ronde of rechthoekige pootjes in 3 kleuren of chroom 43/86 cm	35.-/45.-

Opties kasten 1 tot 6-deurs	Prijs
Uittrekframe tbv kast 86cm voor A4 en foliomappen	240.-
3-punts sluiting tbv kast 2-deurs (niet achteraf te monteren)	95.-
Look kunststof greepje (standaard) in wit-JB, zilver-J of shadow grey-JR	0.-
Zen metalen greepje (optie) in wit-A, zilver-Z, shadow grey-Q of chroom-Y	25.-
Pop metalen greepje (optie) in zilver-P of chroom-K	25.-

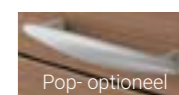
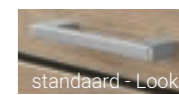

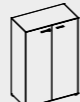
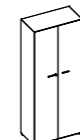

Q4 metalen kast	Deuren in:				
	Melamine	Lak	Leder	Fineer	Metaal
 2-deurs kast incl softclose en 1 legbord Maat 87x44,6x87h	765.-	960.-	1185.-	1030.-	840.-
 2-deurs kast incl softclose en 2 legborden Maat 87x44,6x132h	930.-	1230.-	1410.-	1300.-	1000.-
 2-deurs kast incl softclose en 4 legborden Maat 87x44,6x215h	1230.-	1730.-	2045.-	1885.-	1320.-

Opties metalen kasten

Set á 4 pootjes vierkant chrom 7,5x7,5x4h	50.-
Plint 86cm in wit (I), zilver (A) of shadow grey (R)	55.-
Greepjes metaal Zen of Pop per set	25.-

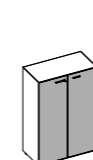

Deuren melamine

BA White	NO Canaletto walnut	RK Oak
OL Elm	GR Grey	FA Beech
CL Concrete	EC Eucalyptus	OB Whitened elm

Deuren lak

LT Beige grey	LL Grey white	LS Silk grey	LA Orange	LB White	LE Beige
LO Umbra grey	LG Grey	LR Purple red	LF Tele grey 4	LC Pigeon blue	LZ Sapphire blue
LN Traffic black	LH Flame red	LD Ocean blue	LI Black red	LP Pine green	NW Ocher
NV Olive green	NU Dark brown	NJ Burnt orange	NK Light beige	NQ Cobalt blue	

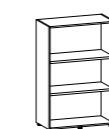

Structuur en legbord metaal

I White	A Silver	R Shadow grey
---------	----------	---------------

Kleur houtfineer

OG Elm	NA American walnut	EB Ebony
--------	--------------------	----------

Deuren leder

CRS Red	CMA Brown	CGA Anthracite	CNE Black
---------	-----------	----------------	-----------

Metalen kasten perfect passend bij uw Quadrifoglio inrichting, zowel bij T45 als X7 en X8.

De kasten hebben een prachtig dunne metalen omlijsting in wit, alu of shadow grey. De deuren zijn naar wens uitgevoerd in metaal, melamine of lak en standaard voorzien van slot en softclose. Inclusief metalen legborden in de kleur van de structuur. Alle kasten worden geleverd met 4 stelvoetjes. Optioneel verkrijgbaar met plint of vierkante chromen pootjes.

Greepjes

- Look kunststof greepje (standaard) in wit-JB, zilver-J of shadow grey-JR
- Zen metalen greepje (optie) in wit-A, zilver-Z, shadow grey-Q of chroom-Y
- Pop metalen greepje (optie) in zilver-P of chroom-K

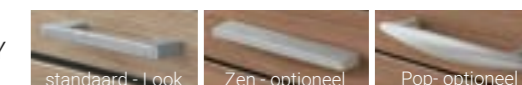



Fraaie schuifdeurkasten volledig uitgevoerd in melamine, en perfect te combineren met de meubellijnen van Quadrifoglio. Aan de achterzijde heeft deze kast een vlakke melamine afwerking, perfect om bijvoorbeeld vrij in de ruimte te plaatsen of voor een glazen wand.

De deuren zijn uitgevoerd met een komgreepje in wit (I) zilver (A) of shadow grey (R) en voorzien van slot met dubbele kniksleutel. Standaard voorzien van melamine legborden en een centraal tussenschot in de kleur van de kast.



Q4 schuifdeurkast	Prijs
Schuifdeurkast incl 1 legbord (per kastdeel) Maat 120x42,6x86h	580.-
Schuifdeurkast incl 2 legborden (per kastdeel) Maat 120x42,6x131h	690.-
Schuifdeurkast incl 1 legbord (per kastdeel) Maat 160x42,6x86h	805.-
Schuifdeurkast incl 2 legborden (per kastdeel) Maat 160x42,6x131h	1000.-

Optie Q4 schuifdeurkasten	Prijs
Plint 120x41,6x2,7h in wit, zilver of shadow grey	100.-
Plint 160x41,6x2,7h in wit, zilver of shadow grey	115.-

Kleur corpus, deuren en legborden

BA White	NO Canaletto walnut	RK Oak
OL Elm	GR Grey	FA Beech
CL Concrete	EC Eucalyptus	OB Whitened elm

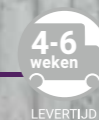

De lockerkasten van Quadrifoglio in diverse maatvoeringen configureerbaar. Maak uw keuze uit 4 hoogtes: 2, 3, 4 of 5 vaks. De lockerdeurtjes zijn leverbaar in diverse kleuren en voorzien van een slot met 2 kniksleutels. Binnenmaat per locker: 39x41x39cm (bxdxh). Alle kasten zijn uitgevoerd met verstelbare pootjes tbv kleine oneffenheden in de vloer.



Q4 lockerkasten 18mm	Deuren en top 18mm melamine	Softclose	Deuren lak	Top lak	Optie zijpanelen mel 18mm	Optie zijpanelen lak 18mm
2-vaks afm. 43x44,6x86h	390.-	+40.-	+100.-	+100.-	+125.-	+335.-
3-vaks afm. 43x44,6x127.7h	510.-	+55.-	+150.-	+100.-	+155.-	+480.-
4-vaks (2+2) afm. 43x44,6x169h	735.-	+75.-	+195.-	+100.-	-	-
5-vaks (3+2) afm. 43x44,6x211,1h	855.-	+95.-	+245.-	+100.-	+215.-	+740.-

Lakkleuren, zie pag 185

Opties lockerkasten 1 tot 6-deurs breed	Prijs
Look kunststof greepje (standaard) in wit-JB, zilver-J of shadow grey-JR	0.-
Zen metalen greepje (optie) in wit-A, zilver-Z, shadow grey-Q of chroom-Y	25.-
Pop metalen greepje (optie) in zilver-P of chroom-K	25.-
Plint h3xb43cm in wit, zilver of shadow grey	45.-
Plint h3xb86cm in wit, zilver of shadow grey	55.-

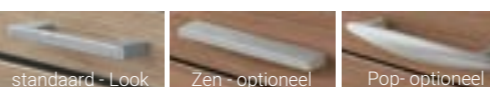

Kleuren corpus

BA White	AA Silver	TA Antracite
-------------	--------------	-----------------

Deuren melamine

BA White	NO Canaletto walnut	RK Oak
OL Elm	GR Grey	CL Concrete
EC Eucalyptus	OB Whitened elm	



Libreria boekenkasten met de luxe 38mm dikke modules en vrij in de ruimte te plaatsen. Modulair dus eindeloos te combineren.



Quadrifoglio Group

Melamine modules, eindpanelen en achterwand

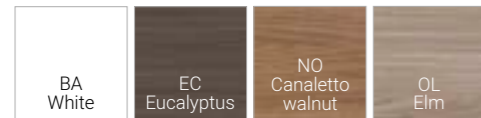

Glazen deurtjes frosted met omlijsting



Metaalkleuren



Deuren melamine

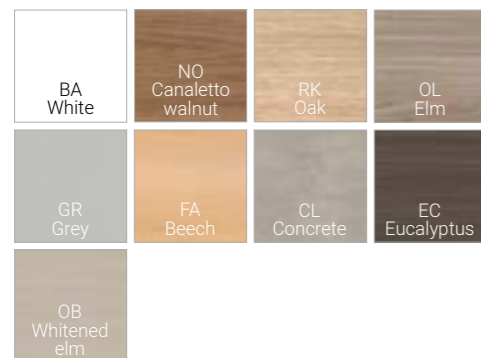

Deuren lak



Deuren leder

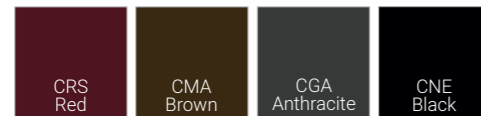

Greepjes

- Look kunststof greepje (standaard) in wit-JB, zilver-J of shadow grey-JR
- Zen metalen greepje (optie) in wit-A, zilver-Z, shadow grey-Q of chroom-Y
- Pop metalen greepje (optie) in zilver-P of chroom-K

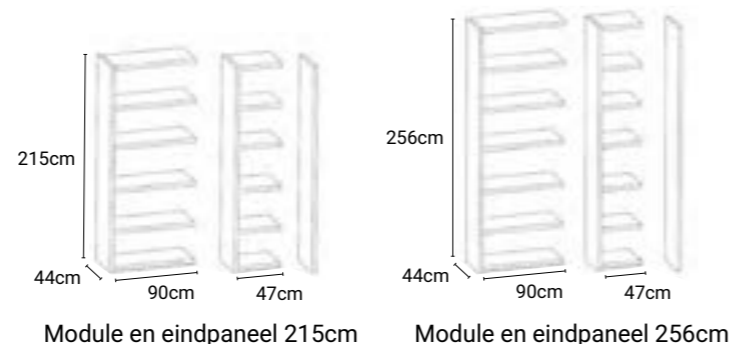
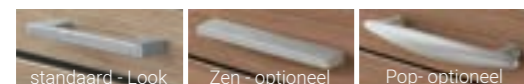

Module en eindpaneel 215cm Module en eindpaneel 256cm



Voorbeeld opstellingen	b x d x h (cm)	H215	H256
5 x 47 breed open	239x44x215/256	3010.-	3555.-
47-90-47-90-47 open	325x44x215/256	3430.-	4040.-
5 x 90 breed open	454x44x215/256	4060.-	4765.-
8 x 47 breed open	380x44x215/256	4820.-	5690.-
8 x 90 breed open	724x44x215/256	6490.-	7625.-

Op de website vindt u meer informatie om uw Libreria naar wens te configureren.

Achterwand (verplicht ivm stevigheid)	H211	H256
Achterwand 43cm breed	175.-	220.-
Achterwand 86cm breed	240.-	290.-

Deuren	melamine	lak	leer	alu frame frosted glass	chrome frame frosted glass	softclose	slot
43x45h (enkel)	65.-	115.-	305.-	245.-	305.-	+30.-	-
86x45h (set)	100.-	195.-	580.-	420.-	500.-	+40.-	-
43x83h (enkel)	95.-	185.-	355.-	250.-	315.-	+40.-	+35.-
86x83h (set)	135.-	330.-	665.-	445.-	540.-	+40.-	+35.-
43x128h (enkel)	120.-	265.-	430.-	285.-	375.-	+40.-	+35.-
86x128h (set)	180.-	470.-	820.-	540.-	675.-	+40.-	+35.-
43x211h (enkel)	165.-	415.-	605.-	460.-	575.-	+40.-	+35.-
86x211h (set)	250.-	750.-	1170.-	775.-	965.-	+50.-	+35.-

Let op: niet mogelijk om 2x 128h deuren boven elkaar te plaatsen in 256 hoge structuur

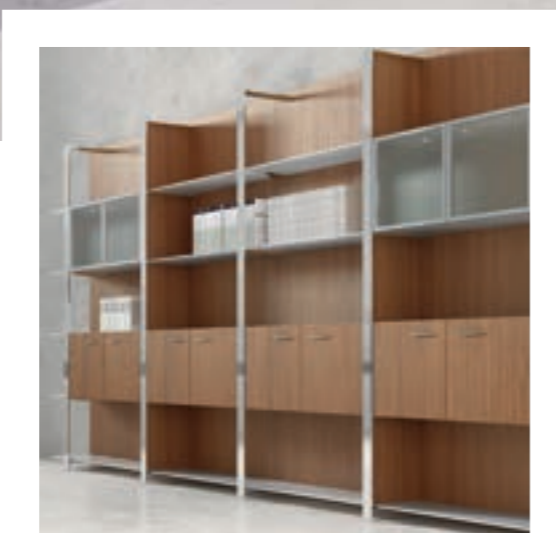

Opties	Prijs
Trap 199x39 metaal wit, aluminium of shadow grey (icm legbord met metalen traphouder)	515.-
Legbord 43x44 met metalen traphouder aan 1 zijde	115.-
Legbord 86x44 met metalen traphouder aan 1 zijde	160.-
Legbord 43x44 met metalen traphouder aan 2 zijden	150.-
Legbord 86x44 met metalen traphouder aan 2 zijden	200.-
Extra legbord melamine B43xD40cm	85.-
Extra legbord melamine B86xD40cm	115.-
Handgreep Pop (alu of chroom) of Zen (alu, shadow grey of chroom)	25.-



Boiserie kasten zijn leverbaar in 2 hoogtes (135 en 219cm) en modulair uit te breiden. De kast bestaat uit een 18mm dikke achterwand met metalen staanders in shadow grey, gepolijst aluminium, mat wit of glossy wit. De planken zijn uitgevoerd in dubbel gecoat wit glas en kunnen eenvoudig aangevuld worden met diverse deuren en afsluitpanelen. Hierdoor creëert u zelf de ideale kast voor uw ruimte!

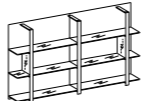
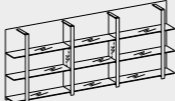

Quadrifoglio Group

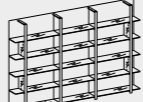

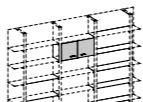
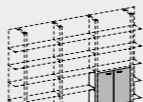
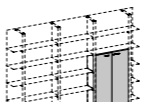
Model	b x d x h	Code	Staander	Melamine	Gelakt
 Boiserie opstelling met 2 modules. 2 zijflanken inbegrepen.	235 x 36 x 135	BOM23	mat of glossy wit, shadow grey gepolijst alu	2450.- 2685.-	3140.- 3370.-
 Boiserie opstelling met 3 modules. 2 zijflanken inbegrepen.	327 x 36 x 135	BOM32	mat of glossy wit, shadow grey gepolijst alu	3475.- 3780.-	4405.- 4710.-
 Boiserie opstelling met 2 modules. 2 zijflanken inbegrepen.	235 x 36 x 219	BOS23	mat of glossy wit, shadow grey gepolijst alu	3810.- 4130.-	4955.- 5275.-
 Boiserie opstelling met 3 modules. 4 zijflanken inbegrepen.	327 x 36 x 219	BOS32	mat of glossy wit, shadow grey gepolijst alu	5390.- 5820.-	6925.- 7350.-

Set deuren	b x h	Melamine	Gelakt	Glas alu omlijst	Leder	Softclose
 Set deurtjes, h45cm zonder slot (deurtjes in glas zijn omlijst)	86 x 45	210.-	305.-	500.-	695.-	+40.-
 * Set deuren, h83cm incl. slot (deurtjes in glas zijn omlijst)	86 x 83	315.-	515.-	640.-	955.-	+40.-
 * Set deuren, h127cm incl. slot (deurtjes in glas zijn omlijst)	86 x 127	365.-	660.-	720.-	1105.-	+40.-

* Deuren uitsluitend van onderaf te plaatsen.

Afsluitpanelen	Code	Melamine	Gelakt
 Set afsluitende zijpanelen voor Boiserie	BOFIFI02	60.-	125.-

Let op! Bestel voldoende afsluitende zijpanelen. Voor alle mogelijkheden en prijzen verwijzen we u naar de website.

Kleur metalen staanders



Glas



Lakkleuren deuren, achterwanden en afsluitpanelen



Kleur melamine

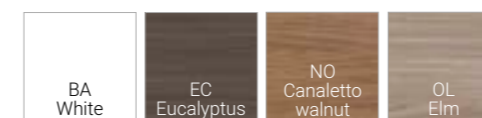

Kleur leder

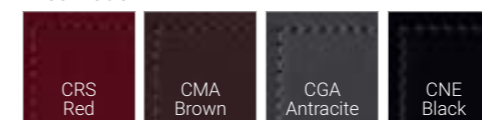



X8 bureau met aanbouw schuifdeurkast rechts,
kleur melamine elm en metaal matwit
Stoel Dinamica Soft high back







Een directiekamer zal altijd een speciale plek zijn voor u als ondernemer. De uitstraling moet passen bij u als persoon maar ook bij de sfeer van het bedrijf. Wij helpen u graag met deskundig advies en een breed assortiment directiemeubelen.

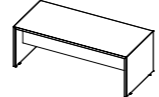
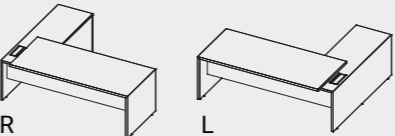
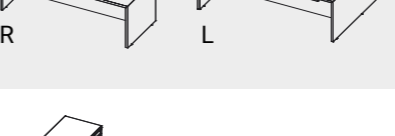
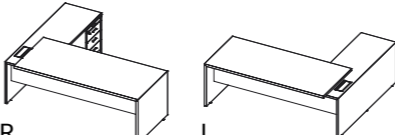

Quadrifoglio Group

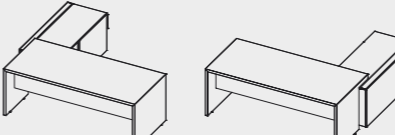
T45 van Quadrifoglio wordt gekenmerkt door haar stoere voorkomen met 38mm dikke bladen en 45 graden verstekhoeken.

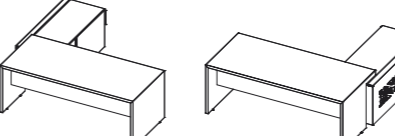
T45 bureau met aanbouw links en ladenblok in elm en wit
Stoelen Dahlia high back en visitor
Kast Libreria en salontafel T05 met bank Asso

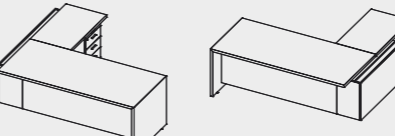
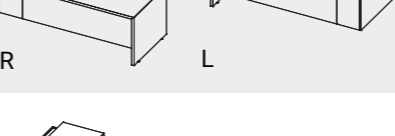
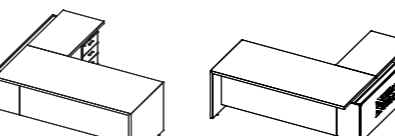
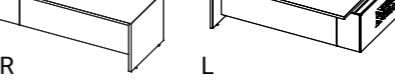
T45 bureau	b x d x h	Code	Prijs
 Bureau recht	180 x 90 x 76,5 200 x 90 x 76,5	T4P00180 T4P00200	945.- 975.-
 Bureau met aanbouw rechts met kabelklep klein en cpu houder	200 x 194 x 76,5 220 x 194 x 76,5	T4MSD180 T4MSD200	1540.- 1570.-
 Idem met aanbouw links	200 x 194 x 76,5 220 x 194 x 76,5	T4MSS180 T4MSS200	1540.- 1570.-
 Bureau met aanbouw (rechts) en ingebouwd 3+1 ladenblok, met kabelklep klein en cpu houder	200 x 194 x 76,5 220 x 194 x 76,5	T4MCD180 T4MCD200	2035.- 2060.-
 Idem met aanbouw links	200 x 194 x 76,5 220 x 194 x 76,5	T4MCS180 T4MCS200	2035.- 2060.-
 Bureau met aanbouw (rechts) en schuifdeur-kast incl. lade, kabelklep groot en melamine achterwand	192 x 204 x 76,5 212 x 204 x 76,5	T4SMD180 T4SMD200	2450.- 2480.-
 Idem met aanbouw links	192 x 204 x 76,5 212 x 204 x 76,5	T4SMS180 T4SMS200	2450.- 2480.-
 Bureau met aanbouw (rechts) en schuifdeurkast incl. lade, kabelklep groot en metalen sier achterwand	192 x 204 x 76,5 212 x 204 x 76,5	T4SED180 T4SED200	2725.- 2750.-
 Idem met aanbouw links	192 x 204 x 76,5 212 x 204 x 76,5	T4SES180 T4SES200	2725.- 2750.-
 Bureau met aanbouw (rechts) en doorlopend aanbouwblad met ingebouwd 3+1 ladenblok, kabelklep groot en melamine achterwand	192 x 190 x 76,5 212 x 190 x 76,5	T4BMD180 T4BMD200	2235.- 2260.-
 Idem met aanbouw links	192 x 190 x 76,5 212 x 190 x 76,5	T4BMS180 T4BMS200	2235.- 2260.-
 Bureau met aanbouw (rechts) en doorlopend aanbouwblad met ingebouwd 3+1 ladenblok, kabelklep groot en metalen sier achterwand	192 x 190 x 76,5 212 x 190 x 76,5	T4BED180 T4BED200	2700.- 2730.-
 Idem met aanbouw links	192 x 190 x 76,5 212 x 190 x 76,5	T4BES180 T4BES200	2700.- 2730.-

Greepjes: Standaard in Zen mat wit.
Zen en Pop zilver of chroom (optioneel zonder meerprijs)

Opties	Prijs
Softclose op de kunststof laden	40.-
Metalen laden (ipv standaard kunststof)	110.-
Metalen laden en softclose	180.-
Kabelkorf tbv bureau 180 of 200cm	125.-

Melamine bureau topbladen en zijpanelen



Melamine aanbouw en zichtsot

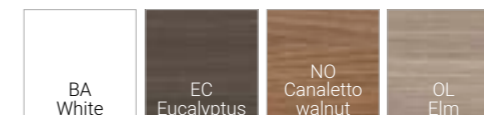

Kabelklep klein en CPU houder



Kabelklep groot en achterwand metaal







T45 meeting tafels met de kenmerkende dikke rand (85mm) leverbaar in diverse kleuren en met 2 verschillende onderstellen.



Bladen inclusief 2-zijdig te openen kabeldoorvoer klep 45x12cm met kabelbak.

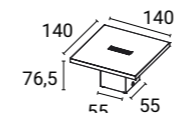
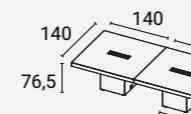
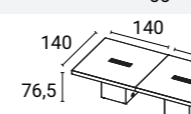
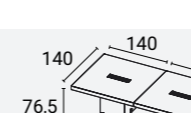

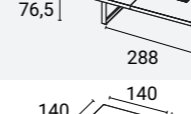
T45 meeting 420x140 in elm
Stoelen Dinamica visitor mesh
Q4 melamine schuifdeurkasten

T45 meeting	b x d x h	Code	Prijs
 Meeting tafel, 140 x 140 melamine poten 55 x 55	140 x 140 x 76,5	T4RM0140	1755.-
 Meeting tafel, 280 x 140 melamine poten 55 x 55	280 x 140 x 76,5	T4RM0280	3300.-
 Meeting tafel, 420 x 140 melamine poten 55 x 55	420 x 140 x 76,5	T4RM0420	4840.-
 Meeting tafel, 560 x 140 melamine poten 55 x 55	560 x 140 x 76,5	T4RM0560	6385.-
 Meeting tafel, 280 x 140 metalen ring poten 9,4b x 3d	280 x 140 x 76,5	T4RE0280	wit 4085.- chrom 4820.-
 Meeting tafel, 420 x 140 metalen ring poten 9,4b x 3d	420 x 140 x 76,5	T4RE0420	wit 5215.- chrom 5925.-
 Meeting tafel, 560 x 140 metalen ring poten 9,4b x 3d	560 x 140 x 76,5	T4RE0560	wit 7150.- chrom 8230.-

Hoogte T45 blad bovenzijde 76,5cm en onderzijde rand 68cm

Opties	Code	Prijs
 Kabelkorf tbv doorvoer tussenruimte melamine pot	COGRU100	105.-
 Kabelkorf tbv doorvoer tussenruimte metalen pot	COGRV140	150.-

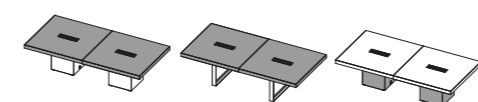

Melaminekleuren bladen en kolompoten

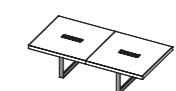
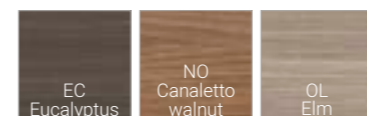

Metaal kleuren





X5 hoekbureau met ladenblok en return rechts, kleur elm en frame shadow grey
Stoelen Diva Soft

X5 is ontworpen om uw directiekamer perfect in te kunnen richten door haar eindeloze configuraties en tijdloze uitstraling. Het metalen onderstel is leverbaar in wit en shadow grey en de bladen zijn uitgevoerd in melamine (leverbaar in 8 kleuren).

Designed by
Polloni



X5 meeting 160x120 met aanbouw, kleur elm en frame white
Stoelen Dinamica visitor mesh



X5 bureau	b x d x h	Code	Prijs	
	180-200 x 90	X5 bureau recht	180 x 90 x 75	
	200 x 90 x 75	X5L0119	1370.-	
	180-200 x 170-190	X5 hoekbureau met ladenblok 3+1 PVC laden return links of rechts (L of R)	180 x 170 x 75	
	200 x 170 x 75	X5L2287 (L) / X5L2187 (R)	2115.-	
	180 x 190 x 75	X5L2207 (L) / X5L2107 (R)	2135.-	
	200 x 190 x 75	X5L2289 (L) / X5L2189 (R)	2150.-	
	224-244 x 181,5	X5 hoekbureau met lage schuifdeurkast (h56 x d66) return links of rechts	224 x 181,5 x 75	
	244 x 181,5 x 75	X5BA9180	2120.-	
	224-244 x 181,5	X5 hoekbureau met lage schuifdeurkast en kabelmanagementrail return links of rechts	224 x 181,5 x 75	
	244 x 181,5 x 75	X5BA9200	2155.-	
	224-244 x 181,5	X5 hoekbureau met lage schuifdeurkast en kabelmanagementrail return links of rechts	224 x 181,5 x 75	
	244 x 181,5 x 75	X5BB9180	2320.-	
			X5BB9200	2355.-

X5 meeting	b x d x h	Code	Prijs
	120 x 120	X5 meetingtafel 120	120 x 120 x 75
		X5LT112	1350.-
	120 x 120	X5 meetingtafel 120 aanbouw	120 x 120 x 75
		X5LT12A	1110.-
	160 x 120	X5 meetingtafel 160	160 x 120 x 75
		X5LT116	1400.-
	160 x 120	X5 meetingtafel 160 aanbouw	160 x 120 x 75
		X5LT16A	1165.-

Voor alle mogelijkheden en prijzen verwijzen we u naar de website.

Opties bureau	Prijs	Opties hoekbureau	Prijs
Softclose	40.-	Zichtschot tbv hoekbureau 224cm	115.-
Metalen laden	110.-	Zichtschot tbv hoekbureau 244cm	120.-
Metalen laden en softclose	180.-	Kabelkorf tbv hoekbureau 224cm	95.-
Zichtschot 148,6cm tbv bureau 180cm	115.-	Kabelkorf tbv hoekbureau 244cm	95.-
Zichtschot 168,6cm tbv bureau 200cm	120.-		
Kabelkorf 170,3cm tbv bureau 180cm	95.-		
Kabelkorf 190,3cm tbv bureau 200cm	95.-		

Kleuren melamine bladen, zichtschotten, ladenblokken en kasten

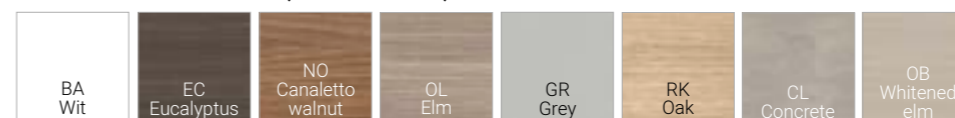

Kleur metalen poten en kabelklep





X7 meeting 140x140, blad eucalyptus en frame chroom, daarachter X7 hoekopstelling
Open links
Stoelen Diva soft en hanglampen Mirage



X7 meubilair van Quadrifoglio, Italiaans design voor directiekamer en vergaderruimte.





Vakmanschap in metaalbewerking, zoals de fraaie chromen of witte poten (in 4-poots OPEN of ringvorm CLOSED), met 10mm dunne zwevende geprofileerde bladen van melamine, glas of gelakt hout.

Aantrekkelijke accenten zoals de chromen bladhoeken en het slimme kabelmanagement maken van dit praktische meubel een ware eye-catcher.

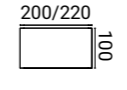
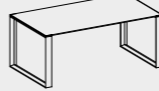
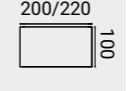
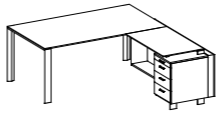
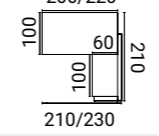
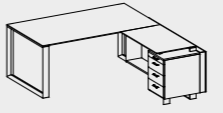
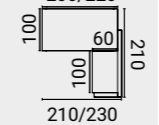
Designed by
Polloni

 **Quadrifoglio Group**

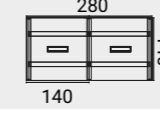
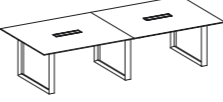
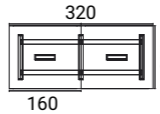
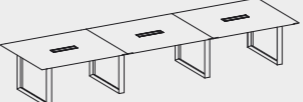

X7 bureau		b x d x h		Blad Melamine	Blad Gelakt	Blad Glas	Kast Gelakt	
	4-poots recht		Open 200 x 100 x 75	wit	2125.-	2515.-	2765.-	-
			Open 200 x 100 x 75	chroom	2805.-	3200.-	3455.-	-
			Open 220 x 100 x 75	wit	2155.-	2585.-	2910.-	-
			Open 220 x 100 x 75	chroom	2835.-	3270.-	3595.-	-
	Ringpoot recht		Closed 200 x 100 x 75	wit	2250.-	2645.-	2895.-	-
			Closed 200 x 100 x 75	chroom	3090.-	3485.-	3735.-	-
			Closed 220 x 100 x 75	wit	2280.-	2715.-	3030.-	-
			Closed 220 x 100 x 75	chroom	3125.-	3555.-	3875.-	-
	4-poots RH		Hoekopstelling open 210 x 210 x 75	wit	4715.-	5225.-	5395.-	+885.-
			Hoekopstelling open 210 x 210 x 75	chroom	5585.-	6095.-	6260.-	+885.-
			Hoekopstelling open 230 x 210 x 75	wit	4760.-	5310.-	5555.-	+885.-
			Hoekopstelling open 230 x 210 x 75	chroom	5630.-	6175.-	6420.-	+885.-
	Ringpoot RH		Hoekopstelling closed 210 x 210 x 75	wit	4950.-	5455.-	5625.-	+885.-
			Hoekopstelling closed 210 x 210 x 75	chroom	5925.-	6435.-	6600.-	+885.-
			Hoekopstelling closed 230 x 210 x 75	wit	5015.-	5560.-	5800.-	+885.-
			Hoekopstelling closed 230 x 210 x 75	chroom	5990.-	6540.-	6780.-	+885.-

X7 meeting		b x d x h		Melamine	Gelakt	Glas	
	140		Vergadertafel incl. kabelklep	wit	2330.-	2685.-	3210.-
			open 140 x 140 x 75	chroom	3070.-	3425.-	3950.-
	280		Vergadertafel incl. kabelkleppen	wit	4105.-	4810.-	5860.-
			open 280 x 140 x 75	chroom	5210.-	5920.-	6970.-
	320		Vergadertafel incl. kabelkleppen	wit	4000.-	4805.-	6085.-
			closed 320 x 140 x 75	chroom	5170.-	5975.-	7255.-
	480		Vergadertafel incl. kabelkleppen	wit	5790.-	7000.-	8920.-
			closed 480 x 140 x 75	chroom	7350.-	8560.-	10.480.-

Bij X7 meeting met CLOSED poten svp rekening houden met de ruimte tussen de poten en plaatsing van de stoelen.

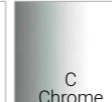

Opties	Melamine	Gelakt	Opties	Aluminium
Zichtschot 35cm hoog tbv bureau 200cm	250.-	415.-	Kabelkorf 170cm tbv bureau 200/220	170.-
Zichtschot 35cm hoog tbv bureau 220cm	255.-	440.-	Kabelkorf 90cm tbv gekoppelde vergadertafels	150.-

Kleur metalen poten en kabelklep

 O White	 C Chrome	 H Matt white
---	--	--

Glas

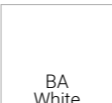
Kleuren melamine bladen, zichtschotten, ladenblokken en kasten

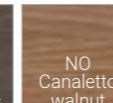
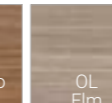
 BA White	 EC Eucalyptus	 NO Canaletto walnut	 OL Elm
--	---	---	--

Kleuren gelakte bladen, zichtschotten, ladenblokken en kasten

 LT Beige grey	 LL Grey white	 LS Silk grey	 LA Orange	 LB White	 LE Beige
 LO Umbra grey	 LG Grey	 LR Purple red	 LF Tele grey 4	 LC Pigeon blue	 LZ Sapphire blue
 LN Traffic black	 LH Flame red	 LD Ocean blue	 LI Black red	 LP Pine green	 NW Ocher
 NV Olive green	 NU Dark brown	 NJ Burnt orange	 NK Light beige	 NQ Cobalt blue	



X8 bureau met aanbouw doorlopend blad rechts, kleur elm met frame en designpaneel wit
Stoelen Dinamica Soft en lampen Babel



De exclusieve directie-lijn van het Italiaanse Quadrifoglio, strak en puur design.

Organisch vormgegeven frames in mat wit of mat donkergrijs (shadow grey) met 10mm dunne geprofileerde bladen van melamine, glas of gelakt hout.

Designed by
Polloni



Quadrifoglio Group



X8 bureau		b x d x h	Blad melamine	Blad gelakt	Blad glas	Kast gelakt
	180/200/220/240 Bureau rechthoek	180x100x75 200x100x75 220x110x75 240x110x75	2325.- 2380.- 2515.- 2595.-	2675.- 2765.- 2990.- 3115.-	3070.- 3165.- 3585.- 3800.-	- - - -

	Bureau met aanbouw doorlopend blad (L of R), ingebouwd 3+1 ladenblok en kabelklep met softclose	191/211/231/251 100/110 214/224 101 60	Aanbouw kast melamine	191x214x75 211x214x75 231x224x75 251x224x75	4590.- 4640.- 4780.- 4860.-	5055.- 5150.- 5370.- 5495.-	5610.- 5705.- 6120.- 6335.-	+755.- +755.- +755.- +755.-
			Aanbouw kast melamine met metalen designpaneel	191x214x75 211x214x75 231x224x75 251x224x75	5010.- 5055.- 5195.- 5280.-	5475.- 5565.- 5785.- 5910.-	6030.- 6125.- 6535.- 6760.-	+885.- +885.- +885.- +885.-
			Aanbouw kast melamine	189x215x75 209x215x75 229x225x75 249x225x75	3280.- 3330.- 3475.- 3550.-	3630.- 3725.- 3945.- 4070.-	4025.- 4125.- 4535.- 4750.-	+1185.- +1185.- +1185.- +1185.-
			Aanbouw kast melamine met metalen designpaneel	189x215x75 209x215x75 229x225x75 249x225x75	3495.- 3545.- 3685.- 3765.-	3845.- 3935.- 4155.- 4280.-	4235.- 4340.- 4750.- 4965.-	+960.- +960.- +960.- +960.-

	Bureau met verspringende aanbouw schuifdeurkast (L of R), ingebouwd laden en kabelklep met softclose	189/209/229/249 100/110 115 215/225 60	Aanbouw kast melamine	189x215x75 209x215x75 229x225x75 249x225x75	3280.- 3330.- 3475.- 3550.-	3630.- 3725.- 3945.- 4070.-	4025.- 4125.- 4535.- 4750.-	+1185.- +1185.- +1185.- +1185.-
			Aanbouw kast melamine met metalen designpaneel	189x215x75 209x215x75 229x225x75 249x225x75	3495.- 3545.- 3685.- 3765.-	3845.- 3935.- 4155.- 4280.-	4235.- 4340.- 4750.- 4965.-	+960.- +960.- +960.- +960.-

X8 meeting		b x d x h	Melamine	Gelakt	Glas
	140 140 Vergadertafel inclusief kabelklep	140 x 140 x 75	2605.-	2990.-	3760.-
	280 140 140 Vergadertafel inclusief kabelkleppen	280 x 140 x 75	5310.-	6075.-	7620.-
	420 140 140 Vergadertafel inclusief kabelkleppen	420 x 140 x 75	8015.-	9160.-	11.485.-

Opties	Melamine	Gelakt	Opties	Aluminium
Zichtschot h35 tbv bureau 180cm	290.-	420.-	Kabelkorf tbv bureau 180cm	170.-
Zichtschot h35 tbv bureau 200cm	305.-	450.-	Kabelkorf tbv bureau 200cm	180.-
Zichtschot h35 tbv bureau 220cm	320.-	490.-	Kabelkorf tbv bureau 220cm	195.-
Zichtschot h35 tbv bureau 240cm	330.-	525.-	Kabelkorf tbv bureau 240cm	215.-
			Set kabelkorven tbv gekoppelde vergadertafels	285.-

Kleuren gelakte bladen, zichtschotten, ladenblokken en kasten

LT Beige grey	LL Grey white	LS Silk grey	LA Orange	LB White	LE Beige
LO Umbra grey	LG Grey	LR Purple red	LF Tele grey 4	LC Pigeon blue	LZ Sapphire blue
LN Traffic black	LH Flame red	LD Ocean blue	LI Black red	LP Pine green	NW Ocher
NV Olive green	NU Dark brown	NJ Burnt orange	NK Light beige	NQ Cobalt blue	

Kleuren metalen poten en kabelklep

O Matt white	R Shadow grey	H Matt white
--------------	---------------	--------------

Glas

Kleuren melamine bladen, zichtschotten, ladenblokken en kasten

BA White	EC Eucalyptus	NO Canaletto walnut	OL Elm
----------	---------------	---------------------	--------

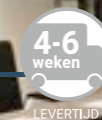

Quadrifoglio Group

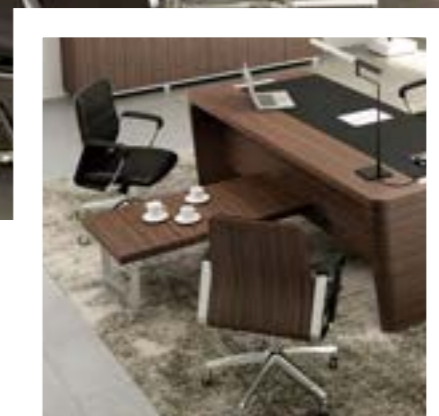

X10 bureau recht

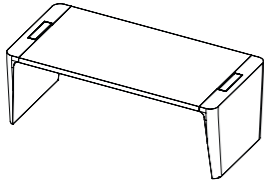
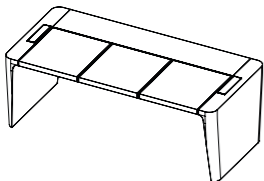
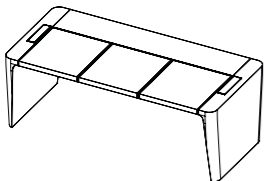
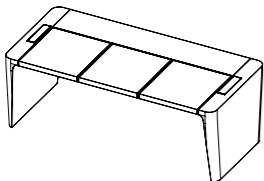
	b x d x h	Code	Prijs
	X10 bureau fineer	X1SCL190	4985.-
	X10 bureau met leerinleg	X1SCC190	5950.-
	X10 bureau fineer	X1SCL210	5090.-
	X10 bureau met leerinleg	X1SCC210	6050.-
	X10 bureau fineer	X1SCL230	5190.-
	X10 bureau met leerinleg	X1SCC230	6155.-
	X10 bureau fineer	X1SCL250	5300.-
	X10 bureau met leerinleg	X1SCC250	6255.-

X10 hoekbureau

	b x d x h	Code	Prijs
	X10 hoekbureau	X1SDL190	8925.-
	X10 hoekbureau met leerinleg	X1SDC190	9885.-
	X10 hoekbureau	X1SDL210	9025.-
	X10 hoekbureau met leerinleg	X1SDC210	9980.-
	X10 hoekbureau	X1SDL230	9130.-
	X10 hoekbureau met leerinleg	X1SDC230	10.090.-
	X10 hoekbureau	X1SDL250	9230.-
	X10 hoekbureau met leerinleg	X1SDC250	10.190.-

Opties	b x d x h	Code	Prijs	Opties	b x d x h	Code	Prijs
Vrijdbaar 3 laden blok	45,4 x 58,5 x 58,2	X1CAL001	1180.-	Kabelkorf 190	150,3 x 15,5 x 6,5	COGRU180	115.-
Zichtschot 160cm fineer	160 x 52	X1GOL190	480.-	Kabelkorf 210	170,3 x 15,5 x 6,5	COGRU200	120.-
Zichtschot 180cm fineer	180 x 52	X1GOL210	505.-	Kabelkorf 230	190,3 x 15,5 x 6,5	COGRU220	120.-
Zichtschot 200cm fineer	200 x 52	X1GOL230	535.-	Kabelkorf 250	210,3 x 15,5 x 6,5	COGRU240	125.-
Zichtschot 220cm fineer	220 x 52	X1GOL250	565.-				

De top in directiemeubilair. Vervaardigd uit hoogwaardige MDF met houtfineer afgewerkt voor een optimale kwaliteitsbeleving. De ronde randafwerking is uniek te noemen en geeft X10 zijn eigentijdse look. X10 is leverbaar in 3 kleuren fineer en kan desgewenst worden uitgevoerd met een lederen inleg.

X10 meeting

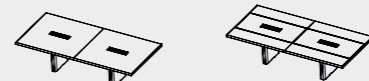
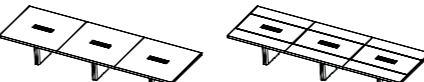
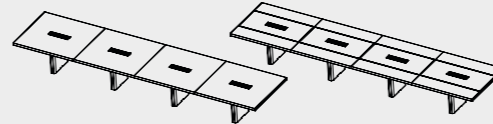
	b x d x h	Code	Prijs
	Meetingtafel 140	X1RIL140	4240.-
	Meetingtafel 140 met leerinleg	X1RIC140	4825.-
	Meetingtafel 280	X1RIL280	7455.-
	Meetingtafel 280 met leerinleg	X1RIC280	8615.-
	Meetingtafel 420	X1RIL420	11.310.-
	Meetingtafel 420 met leerinleg	X1RIC420	13.060.-
	Meetingtafel 560	X1RIL560	15.170.-
	Meetingtafel 560 met leerinleg	X1RIC560	17.500.-

Optie

	b x d x h	Code	Prijs
Kabelkorf koppelbaar tussen 2 meetingbladen	90,3 x 15,5 x 6,5	COGRV140	150.-

X10 salontafel

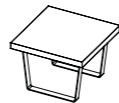
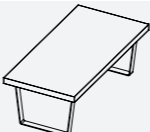
	b x d x h	Code	Prijs
 Salontafel 60, fineer met geborsteld chromen frame	60 x 60 x 42	CTX1L060	965.-
 Salontafel 120, fineer met geborsteld chromen frame	120 x 60 x 42	CTX1L120	1140.-

Kleur metaal



Kleur houtfineer

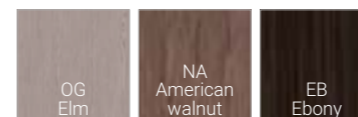

Kleur lederenleg

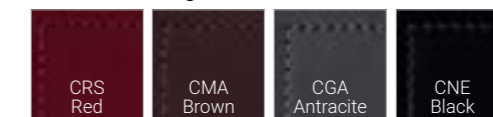

Greepjes

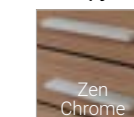

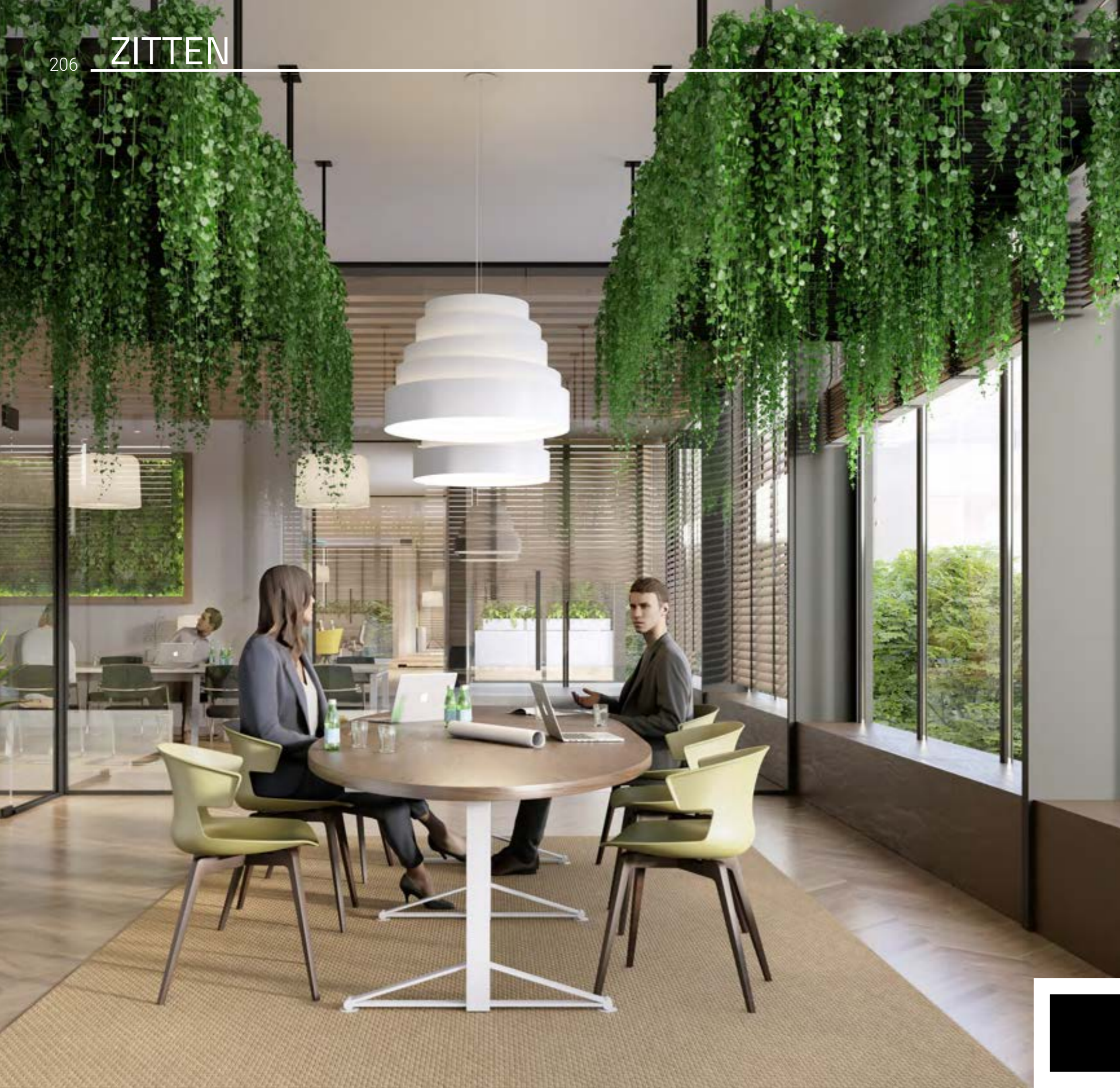

Zitten doen we vandaag de dag met veel aandacht voor elke toepassing. Denk aan ontspannen ontmoeten in fraaie modulaire zit-elementen of een informeel overleg in hoge akoestische zitcellen. Belangrijk is om bij de iedere functie de juiste keuze te maken, laat u door ons adviseren naar de ideale oplossing.

Een bureaustoel moet uiteraard voldoen aan de strenge eisen op het gebied van ergonomie en functionaliteit, maar bovenal moet de stoel goed zitten! Van NPR tot C2C, wij nemen u graag mee langs alle uitvoeringen.

Voor uw vergaderruimte heeft u een ruime keuze aan comfortabele sledestoelen of draaibare meetingstoelen, die zich desgewenst met een self-return mechaniek terug draaien in de juiste stand.

Dan de directiestoel. Deze dient comfortabel te zijn, van topkwaliteit en qua uitstraling perfect passend bij uw inrichting. Het blijft zitten, maar dan graag goed, gevarieerd en passend bij uw wensen.

Cove stoelen met houten frame, zie pag 257

Tafel Tmeeting-3

Hanglamp Babel



VOORRAAD



GARANTIE



ARBO KEUR



MONTAGE



WEBSITE

Zeer professionele bureaustoel die voldoet aan de strengste NPR normen.

Compleet geleverd met aluminium gepolijst voetkruis en 4D armleggers.

Keuze uit een gestoffeerde of mesh rug. TUV NPR testrapporten beschikbaar.



Custom NPR



Custom NPR

- Aluminium gepolijst voetkruis met universele 55mm wielen
- Koudschuim foam in gestoffeerde delen
- Zwarte stof 100.000 Martindale
- Rug in hoogte verstelbaar
- Schuifzitting 10cm
- 2 hendel synchroonmechanisme
- Zitting neigbaar met free-float functie
- 4D armleggers met zachte pu-top
- Gecertificeerd NPR 1813 (testrapport beschikbaar)



Custom NPR Mesh



Hoogte verstelbare rugleuning



Breedte verstelbare armleggers en zithoek instelbaar

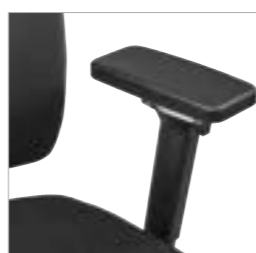

4D armleggers met zachte PU top

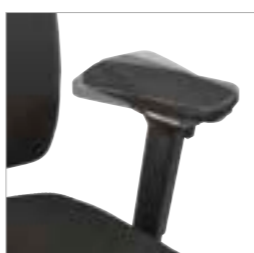

Draibare armleggers

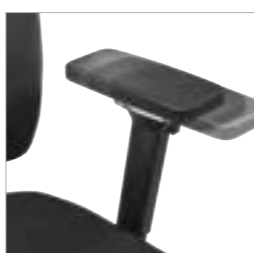

Schuifbare armleggers

Model	Prijs
Custom NPR	640.-
Custom NPR Mesh	640.-
PHD wielen 65mm	25.-



VOORRAAD



GARANTIE



ARBO KEUR



MONTAGE



WEBSITE

Custom Pro NPR voor optimaal dynamisch en ergonomisch zitten. Deze stoelen voldoen aan de strengste NPR normen.

Compleet geleverd met aluminium gepolijst voetkruis, rugsupport en 4D armleggers. Keuze uit een ranke ademende gestoffeerde of mesh design rug. TUV NPR testrapporten beschikbaar.



Custom Pro NPR



Custom Pro NPR / Custom Pro NPR Mesh

- Aluminium gepolijst voetkruis met universele 55mm wielen
- Ergonomische bureaustoel volgens NPR 1813
- Uitgevoerd met een fantastisch lopend autoweight synchroonmechanisme
- In 4 posities te blokkeren met terugslagbeveiliging
- Diepte instelling d.m.v. 10cm schuifzitting
- Lichaamsgewicht fijnafstelling d.m.v. draaiknop onder mechaniek
- 4D verstelbare armleggers met PU-top
- Zitting van hoogwaardige CFK-vrije koudschuim
- Rug uitgevoerd in stof of met een netweave stoffering
- Lendensteun in hoogte te verstellen
- Zitting leverbaar in zwarte stoffering met 100.000 martindale



Custom Pro NPR Mesh



Hoogte verstelbare lendensteun



Geavanceerd synchroon mechaniek

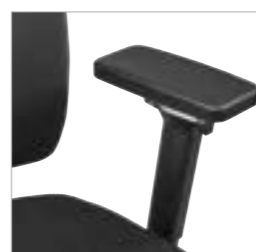

4D armleggers met zachte PU top



Draaibare en schuifbare armleggers



Verstelbare hoofdsteun

Model	Prijs
Custom Pro NPR	715.-
Custom Pro NPR Mesh	699.-
PHD wielen 65mm	25.-
Meerprijs hoofdsteun	90.-



VOORRAAD



GARANTIE



ARBO KEUR



MONTAGE



WEBSITE

Custom Dynamic NPR geeft optimale bewegingsruimte middels de speciale armleggers in de achterzijde van het rugframe. Hierdoor heeft u constante ondersteuning van de armen tijdens het dynamisch bewegen van de stoel.

Complete NPR bureaustoel met aluminium gepolijst voetkruis, schuifzitting en elegante rug in mesh of gestoffeerd voorzien van verstelbare lendensteun. Bij de gestoffeerde rug is de lendensteun tevens in diepte verstelbaar middels een aparte draaiknop.



Custom Dynamic mesh NPR



Custom Dynamic NPR mesh

- Ergonomische bureaustoel volgens NPR 1813
- Uitgevoerd met synchroonmechanisme
- In 4 posities te blokkeren met terugslagbeveiliging
- Zitting in 10cm verstelbaar voor ideale ondersteuning
- Lichaamsgewicht instelbaar d.m.v. draaiknop snelverstelling
- 4D verstelbare armleggers met PU-top
- Zitting van hoogwaardige CFK-vrije koudschuim
- Rug uitgevoerd in netweave
- Lendensteun PU in hoogte te verstellen
- Zitting leverbaar in zwarte stoffering met 100.000 martindale
- Zitting uitgevoerd met horizontale stiknaden
- Aluminium gepolijst voetkruis met universele 60mm wielen

Custom Dynamic NPR

- Rug uitgevoerd in stof met horizontale stiksellijnen aan de voorzijde
- Lendensteun in hoogte en diepte te verstellen



Custom Dynamic NPR

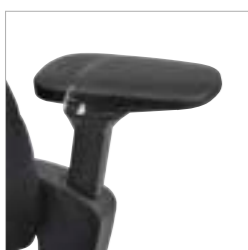

4D armleggers met zachte PU top

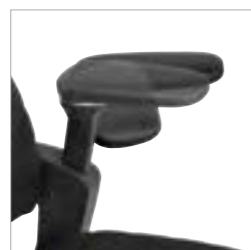

Draaibare en schuifbare armleggers

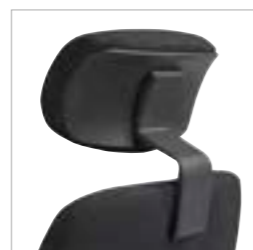

Verstelbare en gestoffeerde hoofdsteun

Model	Prijs
Custom Dynamic NPR	790.-
Custom Dynamic NPR Mesh	775.-
PHD wielen 65mm	25.-
Meerprijs hoofdsteun	90.-



- Standaard geleverd met 4D armleggers
- Gestoffeerde hoge rug en gestoffeerde ergonomische zitting in koudschuim met Comfort Air System
- Rugleuning hoogte verstelbaar
- Verstelbare lendensteun
- Schuifzitting 10 cm verstelbaar
- Synchroon mechanisme met 1 hendel systeem
- Rugleuning anti-panic te fixeren in 5 posities
- Rugcontact gewichtsafhankelijk instelbaar
- Zitting kantelbaar, te fixeren in 3 posities
- Aluminium gepolijst voetkruis
- 65mm geremde harde wielen voor zachte vloeren



Team Work NPR



De Mesh-Line van Sitland in NPR uitvoering. Uniek door de grote comfort-zitting en de forse in hoogte verstelbare rugleuning in Gabriel Runner mesh (RR). De ideale stoel voor elke werkplek.

- Standaard 4D armleggers met zachte PU top
- Zitting in koudschuim met comfort Air Systeem
- Schuifzitting 10cm verstelbaar
- Zitting kantelbaar, in 3 posities te fixeren
- Mesh rug RR in 12 kleuren leverbaar
- Rugleuning anti-panic in 5 posities te fixeren
- Snelknop voor gewichtsinstelling
- Aluminium gepolijst onderstel met chromen gaslift
- 65mm geremde wielen voor zachte vloeren

Mesh-Line NPR

Model	Stoffering		
	BN	AB	ME
Team Work NPR chromm incl. 4D armleggers*	695.-	710.-	710.-

*Voorraad in BN01

Model	Stoffering zitting		
	BN	AB	ME
Mesh-Line NPR chromm incl. 4D armleggers*	690.-	700.-	700.-

*Voorraad in BN01/RR01

Opties	Prijs
Geremde 65mm PHD wielen voor harde vloeren	15.-
Holle zwarte ongeremde 65mm PHD wielen voor harde vloeren	50.-
Holle chromen ongeremde 65mm PHD wielen voor harde vloeren	55.-



Comfort Air System

- Wiel 65mm PHD
- Hol wiel 65mm met zwarte support
- Hol wiel 65mm met chromen support

Mesh rug RR in 12 kleuren



Comfort Air System

- Wiel 65mm PHD
- Hol wiel 65mm met zwarte support
- Hol wiel 65mm met chromen support



sitland

Mesh rug RR in 12 kleuren

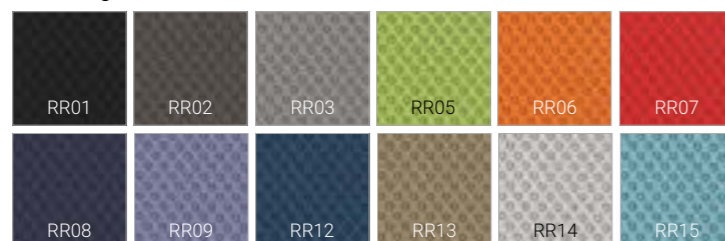

Mesh rug RY in 6 kleuren

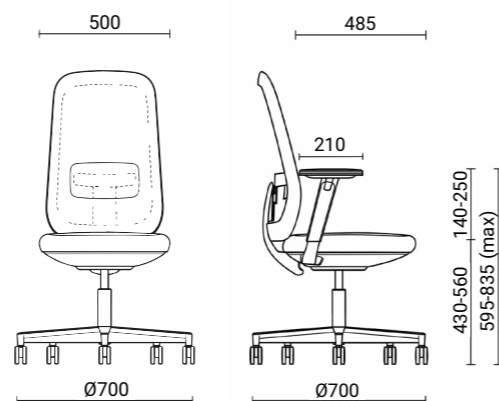
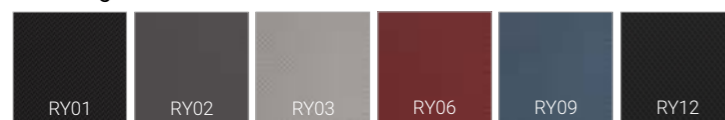

Skate, een actieve stoel met een eigen karakter. Geïnspireerd op het principe van een skateboard, met de dynamische zitting die je gebalanceerd laat zitten. De Skate geeft je vrijheid en past zich aan bij elke beweging die u maakt. Stel de juiste zithoogte in met de centrale ring onder de stoel en laat de Skate verder het werk doen. Standaard geleverd met nylon 70cm voetkruis met 65mm geremde wielen.

Model Rug in mesh RR	Stoffering				
	BN-AL	AB-ME	CH	AV-SC-IP-ST	CS-SY
Skate zwart	690.-	705.-	715.-	730.-	755.-
Skate wit	745.-	765.-	770.-	790.-	820.-
Meerprijs rug in RY	+10.-				

Model Rug en zitting	Stoffering		
	BN	ME	CS
Skate zwart	735.-	765.-	870.-
Skate wit	795.-	825.-	940.-

Armleggers	Prijs
Vaste armleggers zwart (SKATE0N000)	55.-
Vaste armleggers wit (SKATE0B000)	60.-
Hoogte verstelbare armleggers step by step zwart (SKATE1N000)	115.-
Hoogte verstelbare armleggers step by step wit (SKATE1B000)	125.-
Hoogte en breedte verstelbare armleggers 3D zwart (SKATE3N000)	115.-
Hoogte en breedte verstelbare armleggers 3D wit (SKATE3B000)	135.-

Opties	Prijs
Voetkruis 70cm zwart met alu gepolijste bovenzijde	85.-
Voetkruis 70cm wit met alu gepolijste bovenzijde	90.-
Geremde 65mm PHD wielen voor harde vloeren	15.-
Holle witte ongeremde 65mm PHD wielen voor harde vloeren	55.-
Holle zwarte ongeremde 65mm PHD wielen voor harde vloeren	55.-

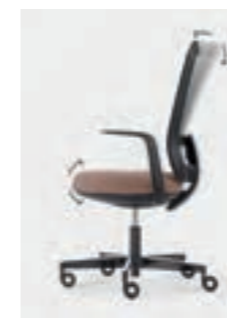

Wiel 65mm PHD

Hol wiel 65mm met zwarte support

Hol wiel 65mm met witte support



VOORRAAD



LEVERTIJD



GARANTIE



MONTAGE



WEBSITE



sitland



Model	Stoffering zitting	
	BN	AB
Rug in mesh RR		
Sit 1 zwart nylon voetkruis en HV armleggers met harde top *	430.-	440.-
Sit 1 zwart nylon voetkruis en HV armleggers met PU top	480.-	490.-
Sit 1 chromen voetkruis en HV armleggers met PU top	505.-	515.-
Rug in mesh RY +10.-		

* Voorraad in BN01/RR01

Opties	Prijs
Geremde 65mm PHD wielen voor harde vloeren	15.-
Holle zwarte ongeremde 65mm PHD wielen voor harde vloeren	45.-
Holle chromen ongeremde 65mm PHD wielen voor harde vloeren	50.-

Standaard voorzien van:

- Schuifzitting 6cm
- Synchroon mechanisme met 2 hendel systeem
- Anti-panic
- Zitting met koudschuim en comfort air system
- Zitting gestoffeerd in BN stof (150.000 mtd)

- Rug voorzien van RR (Gabriel Runner) mesh leverbaar in 12 kleuren (zwart voorraad) en 6 kleuren RY
- Verstelbare lendensteun
- Zwart nylon of chroom voetkruis met 65mm geremde wielen
- Hoogte verstelbare armleggers (HV) met harde top, of HV breedte verstelbaar met zachte PU top.

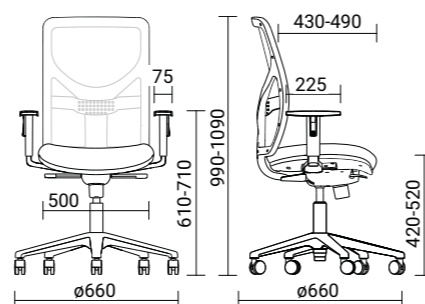
**Mesh rug RR in 12 kleuren**

Comfort Air System



Wiel 65mm PHD



Hol wiel 65mm met zwarte support



Hol wiel 65mm met chromen support



VOORRAAD

4-6
weken

LEVERTIJD

5
GARANTIE

MONTAGE



WEBSITE



De Mesh-Line van Sitland staat voor optimale kwaliteit! Met zijn grote comfort-zitting, forse in hoogte verstelbare hoge mesh rug en optimale versteltechniek is dit de ideale stoel voor elke werkplek.







- Mesh rug (dubbel laags RR) in 12 kleuren leverbaar
- Zitting met koudschuim en Comfort Air System
- In hoogte verstelbare rugleuning
- Schuifzitting 6cm verstelbaar
- Synchroon mechanisme met 2 hendel-systeem
- Rugleuning anti-panic te fixeren in 5 posities
- Rugcontact gewichtsafhankelijk instelbaar
- Zwart nylon onderstel met zwarte gaslift
- Aluminium gepolijst onderstel met chromen gaslift
- Armleggers optioneel
- 65mm geremde harde wielen

Model Rug in mesh RR	Stoffering zitting			
	BN-AL	AB-ME	CH-RR	AV-SC-ST
Mesh-Line zwart*	455.-	485.-	495.-	515.-
Mesh-Line chroom	510.-	540.-	550.-	570.-

*Voorraad in BN01/RR01

Opties	Prijs
Geremde 65mm PHD wielen voor harde vloeren	15.-
Holle zwarte ongeremde 65mm PHD wielen voor harde vloeren	45.-
Holle chromen ongeremde 65mm PHD wielen voor harde vloeren	50.-
Rug in RY	+10.-

Armleggers	Prijs
 Hoogte en breedte verstelbare armleggers (BREGTR013)	55.-
 Hoogte en breedte verstelbare 2D armleggers met PU top (TRBR03)	95.-
 Hoogte, breedte en diepte verstelbare 3D armleggers met PU top (BREGTR02)	95.-
 Hoogte en breedte verstelbare armleggers 4D met schuifbare en draaibare PU top (TRBR05)	120.-
 Hoogte en breedte verstelbare armleggers 4D met schuifbare en draaibare PU top aluminium support (TRBREG020)	245.-

Mesh rug RR in 12 kleuren



Mesh rug RY in 6 kleuren

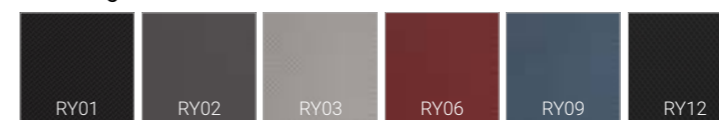

Comfort Air System

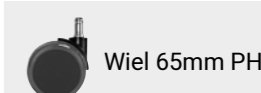

Wiel 65mm PHD

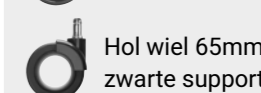
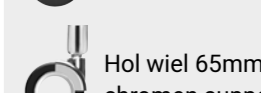
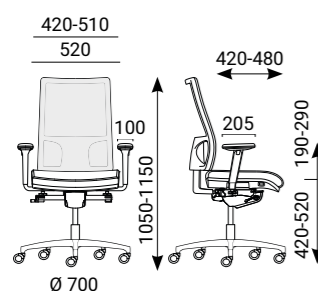
Hol wiel 65mm met
zwarte supportHol wiel 65mm met
chromen support

sitland



De Leaf, optimale ergonomie gecombineerd met duurzame materialen in één bureaustoel en voor 98% recyclebaar (C2C).

Leaf met haar unieke facet-vormige zitting van 75mm dik koudschuim en Comfort Air luchtkussens. De rugleuning met innovatieve netbespanning heeft een holle ventilerende ruimte en is voorzien van een verstelbare lendensteun.

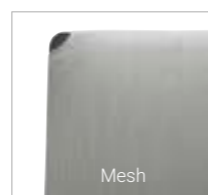

sitland



Flexibele lendensteun



Ergonomisch



Ventilerend



Flexibele zitdiepte

Leaf

- Innovatieve Leaf rug in 2 variaties
- Rugsupport in zwart of witgrijs met verstelbare lendensteun
- Gestoffeerde Comfort Air zitting
- Zitting in unieke facetvorm 75mm dik!
- Schuifzitting met 5cm free-floating
- Synchroon mechanisme
- Rugleuning anti-panic te fixeren in 5 posities
- Rugcontact gewichtsaafhankelijk instelbaar
- Zwart, witgrijs of aluminium gepolijst onderstel
- 65mm geremde wielen
- Armleggers optioneel in diverse uitvoeringen



Model Rug in bladvorm	Stoffering zitting		
	BN	AB	IP
Leaf zwart	585.-	610.-	630.-
Leaf witgrijs	630.-	650.-	675.-





Rug in bladvorm leverbaar uitsluitend in:

BN01	AB03	IP01
BN04	AB51	IP05
		IP09
		IP11

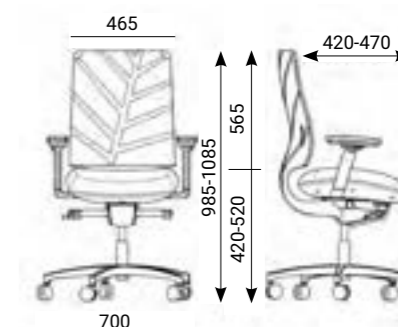
Model Rug in mesh RR	Stoffering zitting				
	BN-AL	AB-ME	CH-RR	AV-IP-ST-RY	CS-SY
Leaf Air zwart	585.-	610.-	620.-	620.-	635.-
Leaf Air witgrijs	630.-	655.-	665.-	665.-	680.-
Rug in mesh RY (Gabriel Rythm)	+20.-	+20.-	+20.-	+20.-	+20.-

Opties	Prijs
Geremde 65mm PHD wielen voor harde vloeren	15.-
Holle zwarte ongeremde 65mm PHD wielen voor harde vloeren	60.-
Holle chromen ongeremde 65mm PHD wielen voor harde vloeren	65.-
Aluminium gepolijst voetkruis	60.-



Armleggers	Prijs
 Zwarte hoogte en breedte verstelbare 2D armleggers met PU top (LFBR03)	75.-
 Zwarte hoogte en breedte verstelbare armleggers 4D met schuifbare en draaibare PU top (LFBR05)	110.-
 Witgrijze hoogte en breedte verstelbare armleggers 4D met schuifbare en draaibare PU top (LFBR05G)	125.-
 Zwarte hoogte en breedte verstelbare armleggers 4D met schuifbare en draaibare PU top aluminium gepolijst support (LFBREG04)	230.-



Comfort Air System



Wiel 65mm PHD



Hol wiel 65mm met zwarte support



Hol wiel 65mm met chromen support



Team Strike executive chroom

Team Strike

- Bureaustoel met rug in mesh RF, RR of RY
- Rugsupport in zwart of chromen uitvoering
- Rug voorzien van hoogte verstelbare lendensteun in PU
- Leverbaar als high back uitvoering met verstelbare PU-hoofdsteun
- Comfort Air zitting met vormvast koudschuim
- Schuifzitting 7 cm verstelbaar
- Synchroon mechanisme met 2 hendel-systeem
- Rugleuning anti-panic te fixeren in 5 posities
- Rugcontact gewichtsafhankelijk instelbaar
- Onderstel in zwart nylon of aluminium gepolijst met bijpassende gaslift
- 50mm geremde wielen voor zachte vloeren



Team Strike zwart



Team Strike zwart

Model Rug in mesh RF	Stoffering zitting					
	BN-AL-NX	AB-ME	CH-RR	IP-AV-ST-SC	SY	SX+NX
Team Strike zwart	500.-	520.-	530.-	545.-	575.-	600.-
Team Strike chroom	625.-	640.-	650.-	670.-	700.-	720.-
Team Strike Executive zwart	630.-	635.-	645.-	665.-	680.-	710.-
Team Strike Executive chroom	755.-	760.-	770.-	785.-	800.-	725.-
Rugleuning in mesh RR	+20.-	+20.-	+20.-	+20.-	+20.-	+20.-
Rugleuning in mesh RY	+35.-	+35.-	+35.-	+35.-	+35.-	+35.-

Armleggers	Prijs
Hoogte en breedte verstelbare armleggers (BREGTR013)	55.-
Hoogte en breedte verstelbare 2D armleggers met PU top (TRBR03)	90.-
Hoogte, breedte en diepte verstelbare 3D armleggers met PU top (BREGTR02)	95.-
Hoogte en breedte verstelbare armleggers 4D met schuifbare en draaibare PU top (TRBR05)	120.-
Hoogte en breedte verstelbare armleggers 4D met schuifbare en draaibare PU top aluminium support (TRBREG020)	245.-

Opties	Prijs
Geremde 65mm PHD wielen voor harde vloeren	25.-
Holle zwarte ongeremde 65mm PHD wielen voor harde vloeren	60.-
Holle chromen ongeremde 65mm PHD wielen voor harde vloeren	65.-
Aluminium gepolijst onderstel	60.-

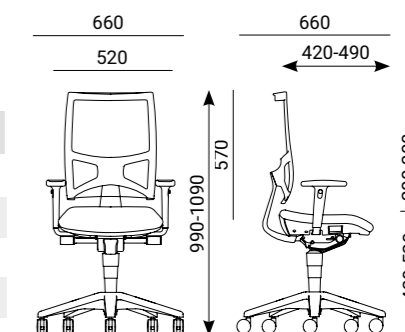

Comfort Air System

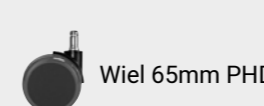

Wiel 65mm PHD

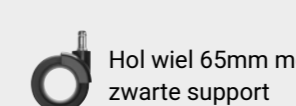

Hol wiel 65mm met zwarte support

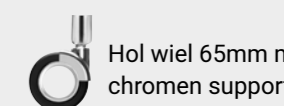

Hol wiel 65mm met chromen support



Fresh executive
gepolijst aluminium in S33



Fresh Air executive witgrijs
in AB03+RR01



Fresh manager
bureaustoel chroom



Fresh executive chroom met
rug- en hoofdsteunsoort



Fresh manager
bureaustoel chroom

Fresh manager & executive

- Gestoffeerde rug met verstelbare lendensteun en kledinghaakje
- Neigbare gestoffeerde hoofdsteun (executive)
- Zwart nylon of chromen (aluminium gepolijst) voetkruis
- Synchroon mechaniek blokkeerbaar in 5 posities
- Schuifzitting 6cm
- Zitting met koudschuim en comfort air system
- Zwart aluminium of chromen rugsupport
- Geremde 65mm harde wielen voor zachte vloeren

Fresh Air manager & executive

- Rugframe zwart, of witgrijs met mesh RR, RP of RY
- Verstelbare PU-hoofdsteun (executive)
- Zwart nylon, witgrijs of chromen (aluminium gepolijst) voetkruis
- Synchroon mechaniek blokkeerbaar in 5 posities
- Verstelbare lendensteun in zachte PU
- Schuifzitting 6cm
- Zitting met koudschuim en comfort air system
- Zwart aluminium, witgrijs of chromen rugsupport
- Geremde 65mm harde wielen voor zachte vloeren

Model Fresh	Stoffering							
	NX-AL	AB-ME	CH	AV-IP-SC-ST	CS-SY	SX	PA	TS
Fresh manager bureaustoel zwart	630.-	660.-	710.-	710.-	760.-	865.-	875.-	990.-
Fresh manager bureaustoel chroom	695.-	725.-	770.-	770.-	825.-	925.-	935.-	1055.-
Fresh executive met hoofdsteun zwart	735.-	770.-	785.-	830.-	895.-	975.-	995.-	1155.-
Fresh executive met hoofdsteun chroom	800.-	840.-	855.-	900.-	965.-	1045.-	1065.-	1225.-

Model Fresh Air, rug in mesh RP of RR	Stoffering zitting							
	NX-AL	AB-ME	CH	AV-IP-SC-ST	CS-SY	SX	PA	TS
Fresh Air manager bureaustoel zwart	600.-	610.-	620.-	650.-	670.-	690.-	700.-	770.-
Fresh Air manager bureaustoel witgrijs	635.-	650.-	670.-	685.-	710.-	725.-	740.-	810.-
Fresh Air manager bureaustoel chroom	665.-	675.-	685.-	715.-	735.-	755.-	765.-	835.-
Fresh Air executive zwart met PU-hoofdsteun	700.-	725.-	735.-	760.-	785.-	795.-	800.-	875.-
Fresh Air executive witgrijs met PU-hoofdsteun	745.-	765.-	775.-	805.-	830.-	840.-	845.-	920.-
Fresh Air executive chroom met PU-hoofdsteun	795.-	815.-	825.-	850.-	875.-	890.-	895.-	970.-
Mesh rug in RY (ipv RP of RR)	+20.-	+20.-	+20.-	+20.-	+20.-	+20.-	+20.-	+20.-

Armleggers Fresh/Fresh Air

	Prijs
Zwarte hoogte en breedte verstelbare 2D armleggers met PU top (FHBR03)	100.-
Zwarte hoogte en breedte verstelbare armleggers 4D met schuifbare en draaibare PU top (FHBR05)	115.-
Witgrijze hoogte en breedte verstelbare armleggers 4D met schuifbare en draaibare PU top (FHBR05G)	140.-
Zwarte hoogte en breedte verstelbare armleggers 4D met schuifbare en draaibare PU top aluminium gepolijst support (FHBR06)	245.-

Opties Fresh/Fresh Air

	Prijs
Geremde 65mm PHD wielen voor harde vloeren	15.-
Holle zwarte ongeremde 65mm PHD wielen voor harde vloeren	45.-
Holle chromen ongeremde 65mm PHD wielen voor harde vloeren	50.-

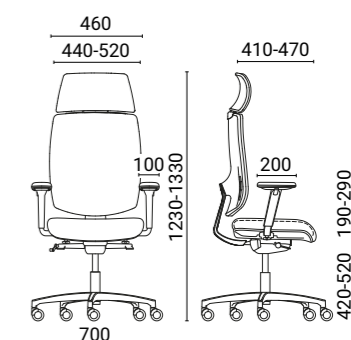

Fresh executive

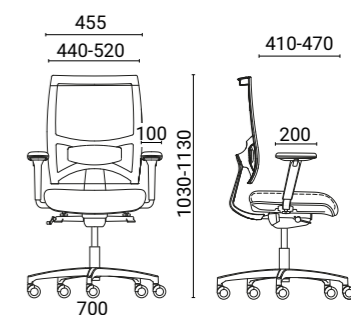

Fresh Air manager

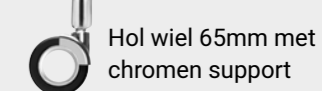
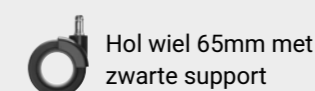
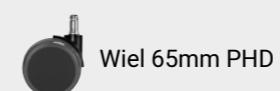

**Spirit**

- Spirit rugleuning met het unieke FREEDOM FLEX torsiepunt in het frame
- Gestoffeerde rug met geïntegreerd kledinghaakje
- Rugsupport in matzwart of chromen uitvoering
- In hoogte verstelbare lendensteun
- Spirit zitting met Comfort Air koudschuim
- Schuifzitting 5cm verstelbaar met free float
- 4 graden zithoek-verstelling (optioneel)
- Dynamico synchroon mechanisme met 2 hendel-systeem
- Rugleuning anti-panic te fixeren in 11 posities
- Rugcontact gewichtsafhankelijk instelbaar
- Spirit voetkruis in zwart nylon of aluminium gepolijst
- 65mm geremde wielen voor zachte vloeren

Spirit executive

- Met neigbare gestoffeerde hoofdsteun en zwart of chromen support

Design by
Baldanzi & Novelli

sitland



Spirit executive chroom in TS01
met Spirit design armleggers

Model Spirit	Stoffering							
	NX-AL	AB-ME	CH	AV-IP-SC-ST	CS-SY	SX	PA	TS
Spirit manager zwart met 4D armleggers zwart	1165.-	1210.-	1245.-	1285.-	1345.-	1430.-	1475.-	1605.-
Spirit manager chroom met 4D armleggers chroom	1525.-	1570.-	1605.-	1645.-	1690.-	1780.-	1825.-	1960.-
Spirit executive zwart met 4D armleggers zwart	1355.-	1395.-	1435.-	1465.-	1525.-	1610.-	1645.-	1810.-
Spirit executive chroom met 4D armleggers chroom	1625.-	1665.-	1700.-	1740.-	1795.-	1885.-	1920.-	2055.-



Spirit manager chroom in TS01
met Spirit design armleggers

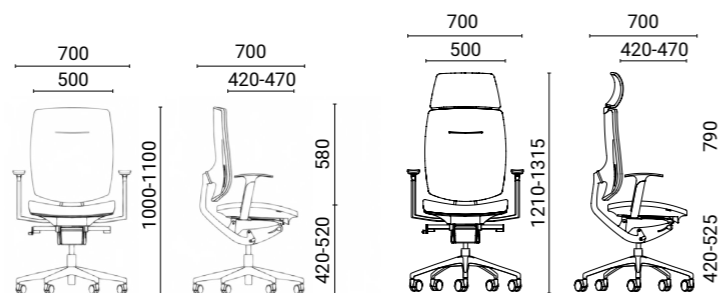

Spirit manager

Spirit executive

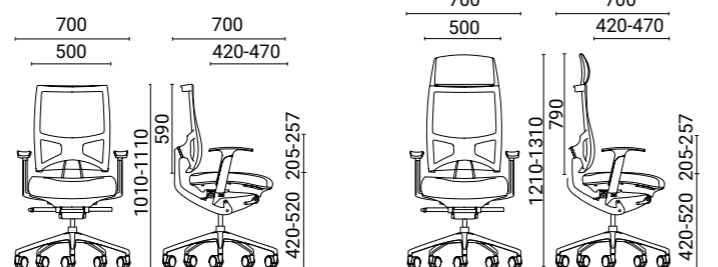

Spirit Air manager

Spirit Air executive



Spirit Air manager en Spirit Air executive chroom
met Spirit armleggers

Model Spirit Air, rug in mesh RP of RR	Stoffering zitting							
	NX-AL	AB-ME	CH	AV-IP-SC-ST	CS-SY	SX	PA	TS
Spirit Air manager zwart met 4D armleggers zwart	1130.-	1145.-	1155.-	1185.-	1205.-	1235.-	1250.-	1335.-
Spirit Air manager chroom met 4D armleggers chroom	1395.-	1410.-	1415.-	1435.-	1455.-	1485.-	1505.-	1585.-
Spirit Air executive zwart met 4D armleggers zwart	1290.-	1300.-	1310.-	1335.-	1370.-	1395.-	1415.-	1500.-
Spirit Air executive chroom met 4D armleggers chroom	1555.-	1565.-	1580.-	1605.-	1645.-	1655.-	1670.-	1770.-
Spirit Air rug in mesh RY (ipv RP of RR)	+25.-	+25.-	+25.-	+25.-	+25.-	+25.-	+25.-	+25.-

Opties Spirit en Spirit Air

Opties Spirit en Spirit Air	Prijs
Spirit design armleggers chroom (ipv 4D armleggers)	75.-
Zwart aluminium voetkruis (ipv zwart nylon)	70.-
Negatieve zithoek-verstelling 4 graden	35.-
Geremde 65mm PHD wielen voor harde vloeren	15.-
Holle zwarte ongeremde 65mm PHD wielen voor harde vloeren	45.-
Holle chromen ongeremde 65mm PHD wielen voor harde vloeren	50.-





Classic executive & Classic manager

- Chromen of mat zwart frame en armleggers
- Gestoffeerde zitting
- Classic stiksel afwerking
- Neigmechanisme
- Rugcontact gewichtsaafhankelijk instelbaar
- 50mm geremde wielen
- Aluminium gepolijst of matzwart gebogen voetkruis
- Gestoffeerde armopdekjes (optioneel)

Executive advanced:

- Neigmechanisme met anti knee-tilting (scharnierpunt voorzijde stoel) en knop voor gewichtsinstelling
- Rugleuning anti-panic te fixeren in 5 posities

sitland



Classic executive advanced



Classic+ meeting HV verrijdbaar met armleggers



Classic manager

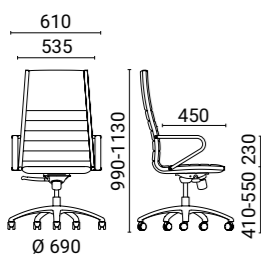

Classic executive

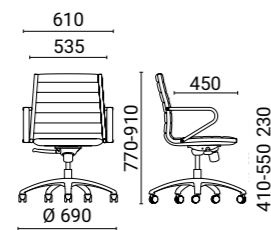

Classic manager

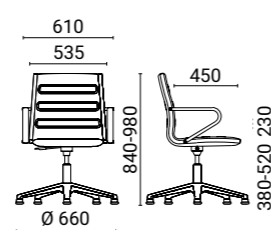

Classic+ meeting HV

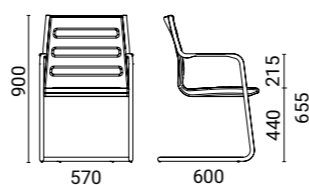

Classic+ visitor

Classic+ meeting

- Medium back met chromen of matzwart frame
- Armleggers optioneel
- Classic+ stiksel afwerking
- Hoogte verstelbaar (HV) óf self-return gaslift
- Classic+ heeft een aluminium gepolijst of matzwart strak voetkruis
- Glijdoppen standaard bij meeting self-return (bij meeting HV op aanvraag)
- Gestoffeerde armopdekjes (optioneel)



Classic stiksel



Classic+ stiksel



Classic+ meeting self return



Classic visitor sledeframe

Model Classic	Stoffering							
	NX	ME	CH	AV-IP-SC	CS - SY	SX + NX	PA	TS
Classic executive advanced high back	770.-	795.-	845.-	855.-	945.-	865.-	980.-	1265.-
Classic executive high back	710.-	740.-	785.-	795.-	890.-	805.-	920.-	1205.-
Classic manager medium back	645.-	665.-	700.-	725.-	830.-	775.-	840.-	1050.-
Classic meeting HV verrijdbaar zonder arml.	495.-	525.-	555.-	585.-	670.-	615.-	675.-	910.-
Classic meeting HV verrijdbaar met arml.	625.-	660.-	690.-	715.-	800.-	750.-	810.-	1045.-
Classic meeting self return zonder armleggers	515.-	545.-	575.-	605.-	700.-	645.-	705.-	925.-
Classic meeting self return met armleggers	645.-	680.-	710.-	740.-	835.-	780.-	840.-	1060.-
Classic visitor sledeframe	510.-	530.-	555.-	590.-	685.-	635.-	725.-	930.-
Gestoffeerde armopdekjes (niet bij de visitor)	+35.-	+40.-	+40.-	+40.-	+45.-	+65.-	+65.-	+80.-

Model Classic+	Stoffering						
	NX	ME	SC	CS - SY	SX + NX	PA	TS
Classic+ executive advanced high back	820.-	855.-	945.-	1035.-	955.-	1055.-	1410.-
Classic+ executive high back	760.-	795.-	890.-	975.-	895.-	995.-	1350.-
Classic+ manager medium back	715.-	740.-	820.-	885.-	830.-	885.-	1125.-
Classic+ meeting HV verrijdbaar zonder arml.	575.-	595.-	690.-	815.-	760.-	815.-	1005.-
Classic+ meeting HV verrijdbaar met arml.	710.-	725.-	825.-	945.-	895.-	945.-	1140.-
Classic+ meeting self return zonder armleggers	590.-	610.-	710.-	830.-	775.-	840.-	1045.-
Classic+ meeting self return met armleggers	725.-	745.-	840.-	965.-	935.-	975.-	1175.-
Classic+ visitor sledeframe	545.-	565.-	645.-	710.-	655.-	785.-	965.-
Gestoffeerde armopdekjes (niet bij de visitor)	+35.-	+40.-	+40.-	+45.-	+65.-	+65.-	+80.-

Opties	Prijs
Geremde 50mm PHD wielen voor harde vloeren	15.-
Geremde 65mm PHD wielen voor harde vloeren	25.-
Holle zwarte ongeremde 65mm PHD wielen voor harde vloeren	60.-
Holle chromen ongeremde 65mm PHD wielen voor harde vloeren	65.-



Wiel 65mm PHD

Hol wiel 65mm met zwarte support

Hol wiel 65mm met chromen support



Vega, de evolutie van een klassieker met comfort-zitting en voorzien van zeer fraaie stiksel-afwerking. Kies uit de grote vierkanten van de Vega-S of de lijnen van Vega-L.

Vega executive advanced

- 65mm geremde wielen
- Aluminium gepolijst of matzwart voetkruis
- Dynamic design-mechaniek met anti knee-tilting scharnierpunt aan voorzijde stoel
- Gewichtstelling d.m.v. zijhendel
- Blokkeerbaar in 5 posities
- Zitting en rug met koudschuim
- Chromen of mat zwart frame en armleggers
- Armopdekjes optioneel gestoffeerd

Vega executive

- Mechanisme anti knee-tilting blokkeerbaar in 5 posities met scharnierpunt aan voorzijde stoel
- Gewichtstelling d.m.v. centrale knop onder mechaniek



Vega L executive advanced high back chroom

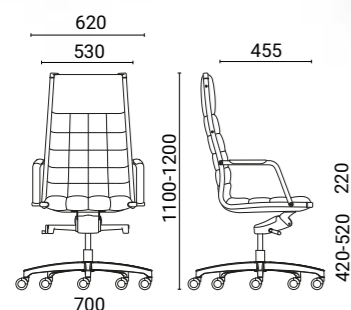

Vega-S executive advanced

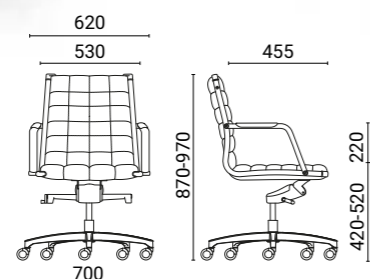

Vega-S manager advanced

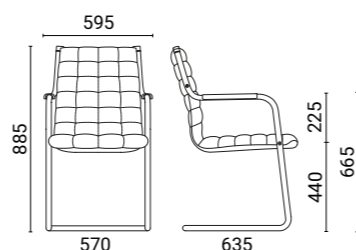

Vega-S visitor



Vega L meeting self return chroom



Vega S visitor matzwart



Vega L visitor chroom

Model	Stoffering						
	NX	SC	CS - SY	SX + NX	SX	PA	TS
Vega executive advanced high back	1155.-	1310.-	1395.-	1345.-	1570.-	1610.-	1810.-
Vega executive high back	1060.-	1215.-	1300.-	1245.-	1470.-	1510.-	1715.-
Vega manager advanced medium back	1075.-	1210.-	1265.-	1225.-	1380.-	1410.-	1565.-
Vega manager medium back	980.-	1115.-	1165.-	1130.-	1285.-	1310.-	1465.-
Vega meeting HV verrijdbaar met armleggers	925.-	1040.-	1115.-	1080.-	1220.-	1250.-	1410.-
Vega meeting self return 4-teens met armleggers	935.-	1055.-	1125.-	1090.-	1230.-	1265.-	1420.-
Vega visitor met armleggers	725.-	840.-	900.-	850.-	1000.-	1035.-	1200.-
Gestoffeerde armopdekjes	+40.-	+45.-	+50.-	+60.-	+60.-	+65.-	+70.-

Opties	Prijs
Geremde 65mm PHD wielen voor harde vloeren	15.-
Meeting 4-teens zwart of chroom (bij HV verrijdbaar)	15.-
Holle zwarte ongeremde 65mm PHD wielen voor harde vloeren	50.-
Holle chromen ongeremde 65mm PHD wielen voor harde vloeren	55.-
Viltglijders tbv harde vloeren (visitor)	20.-

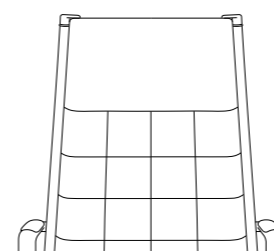

Stiksel Vega S

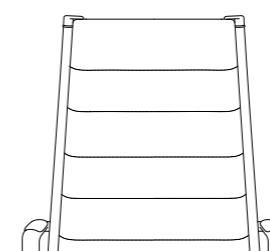

Stiksel Vega L



sitland



Vega Hit, directiestoelen met luxe stikselaferwerking en exclusieve design armleggers.

Vega Hit

- 65mm geremde wielen voor zachte vloeren
- Aluminium gepolijst voetkruis
- New generation mechaniek anti knee-tilting met scharnierpunt aan voorzijde stoel
- Gewichtsinstelling d.m.v. zijhendel
- Blokkeerbaar in 4 posities
- Zitting en rug met koudschuim
- Chromen of mat zwart frame en armleggers
- Mogelijk in S of L stiksel
- Vega Hit armleggers met standaard zwarte krasvaste ABS armopdekjes, optioneel gestoffeerd.

sitland



Vega Hit S executive



Vega Hit S manager



Vega Hit S meeting



Vega Hit S manager

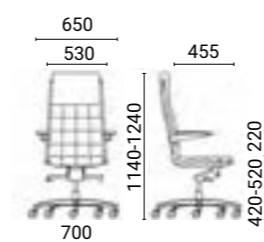

Vega Hit executive

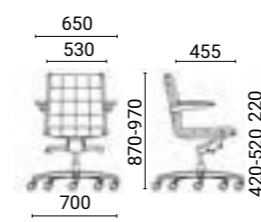

Vega Hit manager

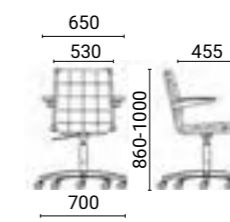

Vega Hit meeting
HV verrijdbaar

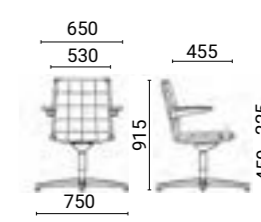

Vega Hit meeting
self return 4 teens

Model Vega Hit	Stoffering						
	NX	SC	CS - SY	SX + NX	SX	PA	TS
Vega Hit executive high back	1285.-	1425.-	1500.-	1445.-	1675.-	1720.-	1960.-
Vega Hit manager medium back	1175.-	1320.-	1385.-	1345.-	1500.-	1525.-	1710.-
Vega Hit meeting HV verrijdbaar	1030.-	1170.-	1235.-	1190.-	1340.-	1365.-	1540.-
Vega Hit meeting self return 4-teens	1035.-	1175.-	1255.-	1205.-	1355.-	1380.-	1565.-
Gestoffeerde armopdekjes	+55.-	+65.-	+70.-	+80.-	+80.-	+85.-	+120.-

Opties	Prijs
Geremde 65mm PHD wielen voor harde vloeren	15.-
Holle zwarte ongeremde 65mm PHD wielen voor harde vloeren	50.-
Holle chromen ongeremde 65mm PHD wielen voor harde vloeren	55.-
4-teens voetkruis chroom of matzwart bij Meeting HV	+15.-

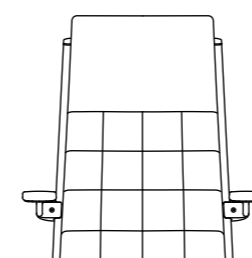

Stiksel Vega Hit S

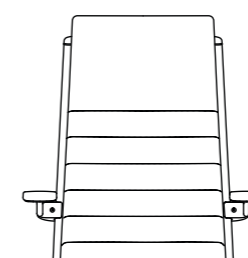

Stiksel Vega Hit L





Line doet zijn naam eer aan: elegante lijnen afgewisseld met optioneel fraaie stiksels en design armleggers.

Line executive advanced

- High back met cfk-vrij vormvast koudschuim
- Rondom gestoffeerd (lijn stiksel optioneel)
- Zwart of chromen voetkruis met 65mm geremde harde wielen
- Mechaniek 1 hendel blokkeerbaar 5 posities (executive) of anti knee-tilting met 4 posities en scharnierpunt aan voorzijde stoel (advanced)
- Design armleggers zwart of chroom met zachte PU-inleg

Line meeting

- Medium back met cfk-vrij vormvast koudschuim
- Rondom gestoffeerd (lijn stiksel optioneel)
- Voetkruis verrijdbaar HV 5-teens of draaibaar 4-poots pyramide in zwart of chroom
- Zonder armleggers (optioneel)



Line P executive advanced zwart met pyramide voetkruis en holle zwarte wielen



Line L executive met chroom pyramide voetkruis



Line L meeting met chroom pyramide 4 poots voetkruis



Line L manager met chroom pyramide voetkruis



Line P meeting met zwart pyramide voetkruis

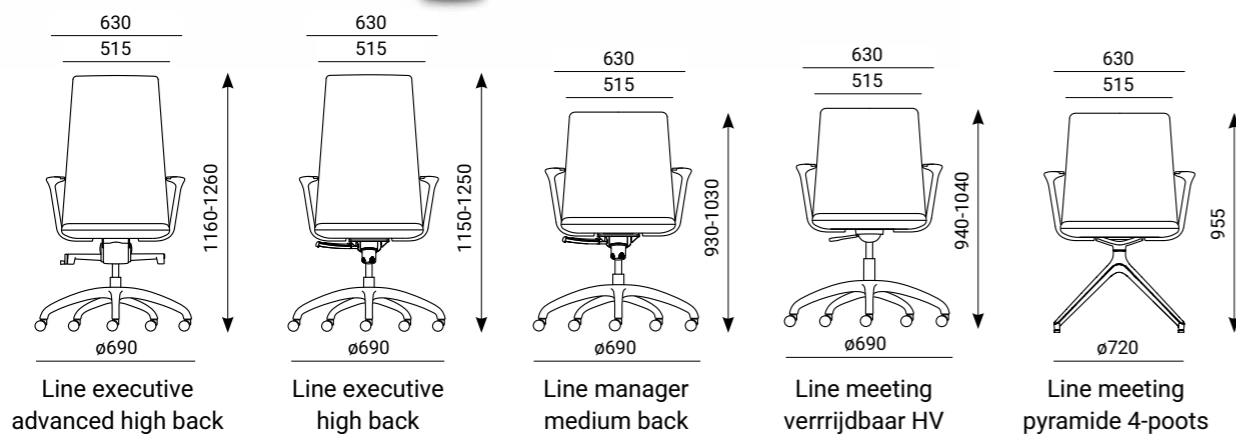

Model	Stoffering P (zonder stiksel)						
	NX	ME	CH	AV-IP-SC	CS-SY	SX + NX	PA
Line P (zonder stiksel)							
Line executive advanced high back met armleggers	1015.-	1055.-	1080.-	1120.-	1190.-	1225.-	1395.-
Line executive high back met armleggers	885.-	920.-	945.-	985.-	1055.-	1090.-	1255.-
Line manager medium back met armleggers	815.-	850.-	865.-	895.-	970.-	995.-	1130.-
Line meeting verrijdbaar HV zonder armleggers	560.-	600.-	615.-	645.-	710.-	740.-	865.-
Line meeting draaibaar zonder armleggers, pyramide 4-poots chroom	675.-	710.-	725.-	755.-	820.-	850.-	980.-

Opties	Prijs
Lijn stiksel	35.-
Pyramide voetkruis, in matzwart of chroom (bij executive, manager en meeting HV)	75.-
Design armleggers voor meeting, in matzwart of chroom	255.-
Pyramide 4-poot in matzwart	25.-
Geremde 65mm PHD wielen voor harde vloeren	15.-
Holle zwarte ongeremde 65mm PHD wielen voor harde vloeren	45.-
Holle chromen ongeremde 65mm PHD wielen voor harde vloeren	55.-

sitland



Wiel 65mm PHD

Hol wiel 65mm met zwarte support

Hol wiel 65mm met chromen support



Sit-it high back of medium back

- Frame en armleggers in chroom
- Plat design aluminium gepolijst voetkruis of extra verchromd (meerprijs)
- Neig mechaniek anti knee-tilting en blokkeerbaar in 4 posities
- Inclusief chromen armleuningen
- Zitting en rug in diverse densiteiten foam voor optimaal comfort
- Geremde wielen 65mm voor zachte vloeren
- De rug-achterzijde is altijd in zwart, taupe of wit

Sit-it meeting

- Frame en armleggers in chroom
- Plat design aluminium gepolijst 4-spaaks voetkruis of extra verchromd (meerprijs)
- Sit-it armleggers in chroom
- Hoogte verstelbaar of self-return

Designed by
Fiorenzo Dorigo

sitland

Sit-it executive high back



Sit-it manager medium back



Sit-it meeting self return

Model	Stoffering				Bij iedere stof- en lederkeuze staat de kleur van de achterzijde vast:		
	SC	SX	PA	TS	Wit	Zwart	Taupe
Sit-it executive high back	2385.-	2600.-	2620.-	2700.-			
Sit-it manager medium back	2180.-	2295.-	2310.-	2375.-	SC01	SC17/SC19	SC18
Sit-it meeting HV	2035.-	2135.-	2160.-	2230.-	SX03	SX01/SX02/SX11	SX07
Sit-it meeting self return	2055.-	2155.-	2175.-	2250.-	PA02	PA08/PA09/PA11	PA04
Gestoffeerde armopdekjes	+75.-	+110.-	+110.-	+115.-	TS15	TS01/TS02/TS13/TS33	TS24

Opties	Prijs
Extra verchromd voetkruis 4- en 5-teen	105.-
Geremde 65mm PHD wielen voor harde vloeren	15.-
Holle zwarte ongeremde 65mm PHD wielen voor harde vloeren	45.-
Holle chromen ongeremde 65mm PHD wielen voor harde vloeren	50.-

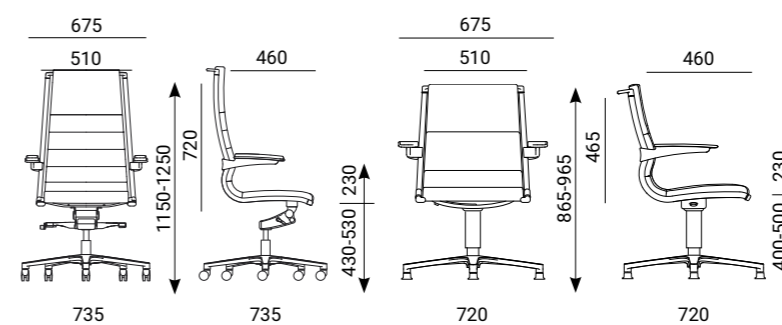

Sit-it executive high back

Sit it meeting HV

- Wiel 65mm PHD
- Hol wiel 65mm met zwarte support
- Hol wiel 65mm met chromen support



Of Course executive high back

- Optimaal comfort door verschillende densiteiten vormvast koudschuim
- Dynamico synchroon mechanisme anti-panic te fixeren in 4 posities
- Gewichtsafhankelijk instelbaar
- Rondom gestoffeerd
- Aluminium gepolijst of optioneel extra verchromd plat design voetkruis
- 65mm ongeremde wielen voor zachte vloeren

Designed by
Fiorenzo Dorigo

sitland

Of Course executive high back in leder



Of Course meeting 4-teens self-return



Of Course visitor sledeframe

Model	Stoffering					
	SC	CS - SY	SX + NX	SX	PA	TS
Of Course executive high back	1765.-	1880.-	1960.-	2230.-	2290.-	2735.-
Of Course manager low back	1570.-	1655.-	1720.-	1905.-	1950.-	2295.-
Of Course meeting low back 4-teens HV	1445.-	1565.-	1620.-	1810.-	1855.-	2185.-
Of Course meeting low back 4-teens self-return	1505.-	1620.-	1680.-	1870.-	1905.-	2240.-
Of Course visitor	1310.-	1360.-	1380.-	1595.-	1640.-	1900.-

Opties	Prijs
Extra verchromd voetkruis 4 of 5-teens	100.-
Geremde 65mm PHD wielen voor harde vloeren	15.-
Holle zwarte ongeremde 65mm PHD wielen voor harde vloeren	45.-
Holle chromen ongeremde 65mm PHD wielen voor harde vloeren	55.-

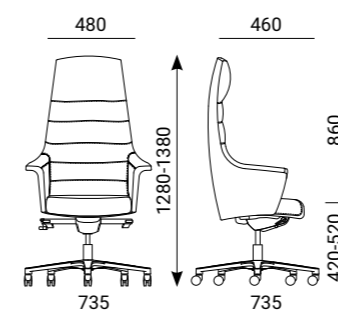

High back

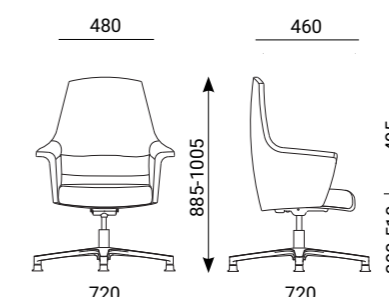

Low back





Conferentie- en vergaderstoelen zijn er natuurlijk in allerlei vormen en maten.

Wilt u goed en comfortabel zitten voor een intensieve meeting, kies dan voor een stoel met een comfortabel en flexibel sledeframe. Even een kort overleg, dan zijn de vele fraaie modellen met kuipzit en 4-poots of pyramide poten mogelijk.

Heeft u echter stoelen nodig voor zeer verschillende doeleinden, dat kan het best met een stoel waar u keuze heeft in diverse pootjes. Hoe dan ook, voor elke wens bieden wij u een passende oplossing.

X5 meeting 320x120cm in elm met shadow grey
Clue 4 poot gestoffeerd



Techniek en design komen samen in de klapstoel Flap, ontworpen door Eurolinea Studio. Uitgevoerd in technopolymeer, dus 100% recyclebaar. Flap onderscheidt zich door haar grote zitcomfort en stabiliteit, en is door een gepatenteerd vouwsysteem zeer eenvoudig te stapelen. Geschikt voor binnen en buiten, de ideale stoel voor elke omgeving.



Design by
Eurolinea
Gaber®



Model	Prijs
Flap klapstoel	116.-
Trolley zwart	327.-
Muurbeugel tbv 2 stoelen	21.-

Flap klapstoel leverbaar in 9 kleuren

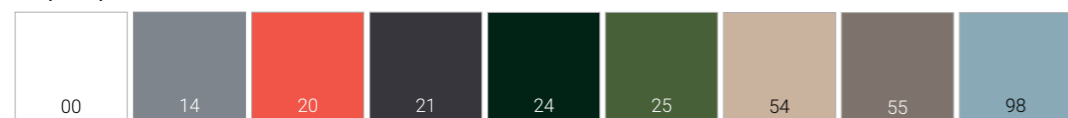

Stapelbaar tot 4 stuks

Loto van het Italiaanse Mara is een elegante en minimalistische houten stoel met een degelijk 4-poots onderstel. De kuip is gemaakt van blank gelakt berken multiplex. Het frame is leverbaar in diverse kleuren en tevens in eco-chroom (no waste triple chrome).

mara

Model	Prijs
Loto houten stoel 4-poots wit, antra of zwart	241.-
Loto houten stoel 4-poots chroom	261.-



Poot kleuren

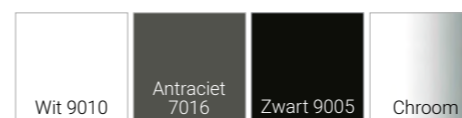



Gaber®

Stapelgek op zitten



Stapelbare stoel Artesia, met haar ranke en elegante uitstraling verrassend stevig en comfortabel. Goede zithouding en uitermate geschikt voor vele flexibele toepassingen.

Leverbaar in 7 kleuren kunststof kuip (100% recyclebaar) met bijpassend metalen frame in duurzaam poedercoat. Het armleggerframe is leverbaar in zwart of chroom met de kunststof armleggers in dezelfde kleur als de zitting.

Artesia S zonder armleggers	Prijs
-----------------------------	-------

Frame in zwart, wit of chroom	116.-
Frame in kleur	134.-

Artesia SS met armleggers	Prijs
---------------------------	-------

Frame in zwart of chroom	149.-
--------------------------	-------

Optie Artesia S	Prijs
-----------------	-------

Schrijftablet met chromen support en top in kunststof (rechts- of linkshandig)	105.-
--	-------

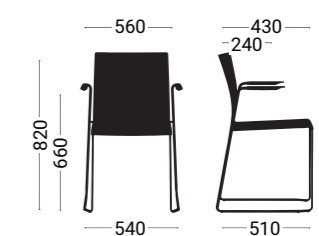
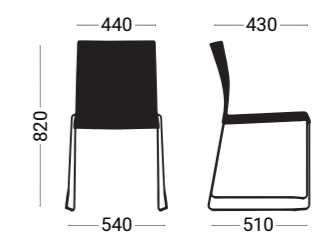

Optie kussen (per 4 stuks te bestellen)	E	K	B	DK
Artesia kussen klein in stof	80.-	80.-	93.-	98.-
Artesia kussen groot in stof	84.-	84.-	98.-	102.-

Stofkleuren Gaber zie pagina's achterin het boek

Trolley	Prijs
---------	-------

Artesia trolley tbv verticaal stapelen max 50 stuks (hoogte 210cm!)	356.-
---	-------



Artesia kuip leverbaar in 7 kleuren

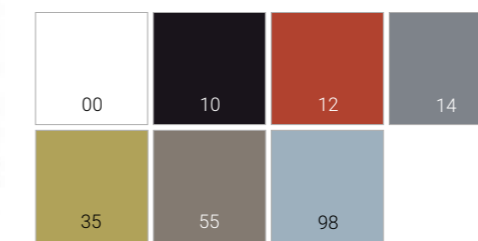

Artesia S leverbaar in 8 framekleuren
Artesia SS leverbaar in chroom of zwart

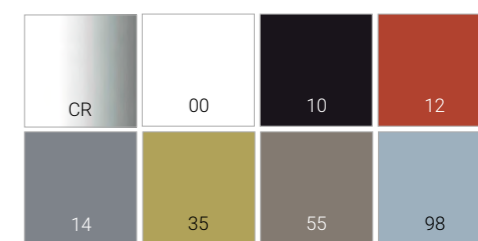



Nuta, ontworpen door studio Favaretto heeft een elegante en tijdloze uitstraling. Gemaakt uit één stuk in 100% recyclebaar techno-polymeer. Leverbaar in 9 kleuren.

Nuta Light is uitgevoerd met prachtig metalen 4-poots frame en comfortabele rug en zitting in stof. Bij de armleggers zijn de opdekjes ook gestoffeerd.

Nuta	Kunststof	Zitkussen in stof				Rugkussen in stof			
		K-E	MG	B	DK	K-E	MG	B	DK
Nuta zonder armleggers	102.-	+77.-	+88.-	+83.-	+95.-	+77.-	+88.-	+83.-	+95.-
Nuta TB met armleggers	114.-	+77.-	+88.-	+83.-	+95.-	+77.-	+88.-	+83.-	+95.-

(kussens min. 4 stuks per kleur)

Nuta Light	Kunststof	Rug en zitting in stof		
		K	MG	S
Nuta Light zonder armleggers	405.-	405.-	405.-	405.-
Nuta Light TB met armleggers	504.-	504.-	504.-	504.-

Stofkleuren Gaber zie pagina's achterin het boek (vanaf 4 stuks per stofkleur)

Metalen framekleuren Nuta Light

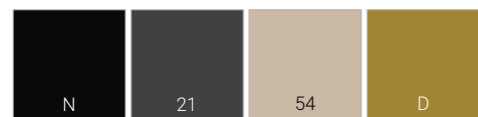

Nuta leverbaar in 9 kleuren

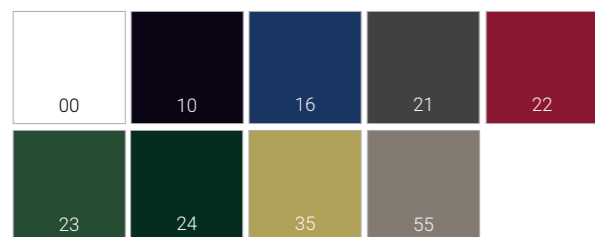

Design by Studio Favaretto

Gaber®



De unieke vorm van de rug en de strakke designlijnen maken Jubel een opvallende verschijning. Jubel is leverbaar in een aantrekkelijke reeks kuip-kleuren en diverse onderstellen.

Model	Kunststof/ chroom	Kunststof/ wit	Kunststof/ zwart	Kunststof/ kunststof
Jubel NA 4-poots	145.-	167.-	167.-	-
Jubel TB 4-poots met armleggers	183.-	201.-	201.-	-
Jubel S ringpoot dun	144.-	167.-	167.-	-
Jubel SS ringpoot met armleggers	183.-	210.-	-	-
Jubel L	290.-	-	-	-
Jubel IV	-	-	-	180.-
Jubel IVB	-	-	-	254.-
Jubel BL 4 poots beuken	345.-	-	-	-

Tevens leverbaar als barkruk.

Opties	Prijs
Trolley tbv model S / SS (max. 18 stuks)	231.-
Trolley tbv model NA / IV	218.-/ 207.-
Koppelset (model NA-TB-S-SS)	33.-
Koppelset (model IV)	33.-

Jubel leverbaar in 6 kleuren

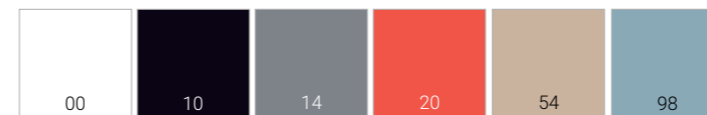

Design by Forsix







Gaber®



Jubel IV



Met Kanvas kan elke wens worden ingevuld. Strakke vormgeving en leverbaar in een veelvoud aan uitvoeringen. Diverse stapelbare frames met een sierlijke kunststof kuip, optioneel gestoffeerd leverbaar.

Model	Kunststof/ chroom	Kunststof/ wit of zwart
 Kanvas NA 4-poots	120.-	144.-
 Kanvas TB 4-poots met armleggers	147.-	180.-
 Kanvas S ringpoot dun	120.-	144.-
 Kanvas ST ringpoot buis	131.-	158.-
 Kanvas TC spinpoot	134.-	161.-
 Kanvas BL 4 poots beuken	315.-	-

Tevens leverbaar als barkruk.

Optie	Prijs
Trolley chroom tbv model S (max 18stuks)	182.-
Trolley grijs tbv 4-poots modellen (vertikaal)	218.-

Kanvas kuip leverbaar in 12 kleuren

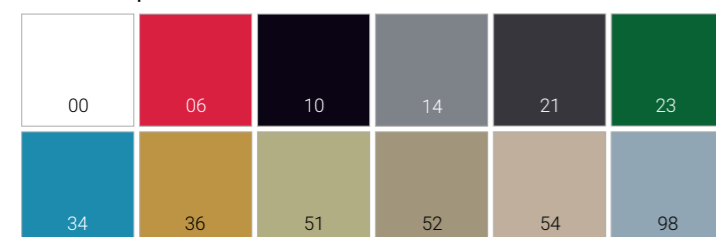

Kanvas NA

Design by Stefano Sandona **Gaber®**

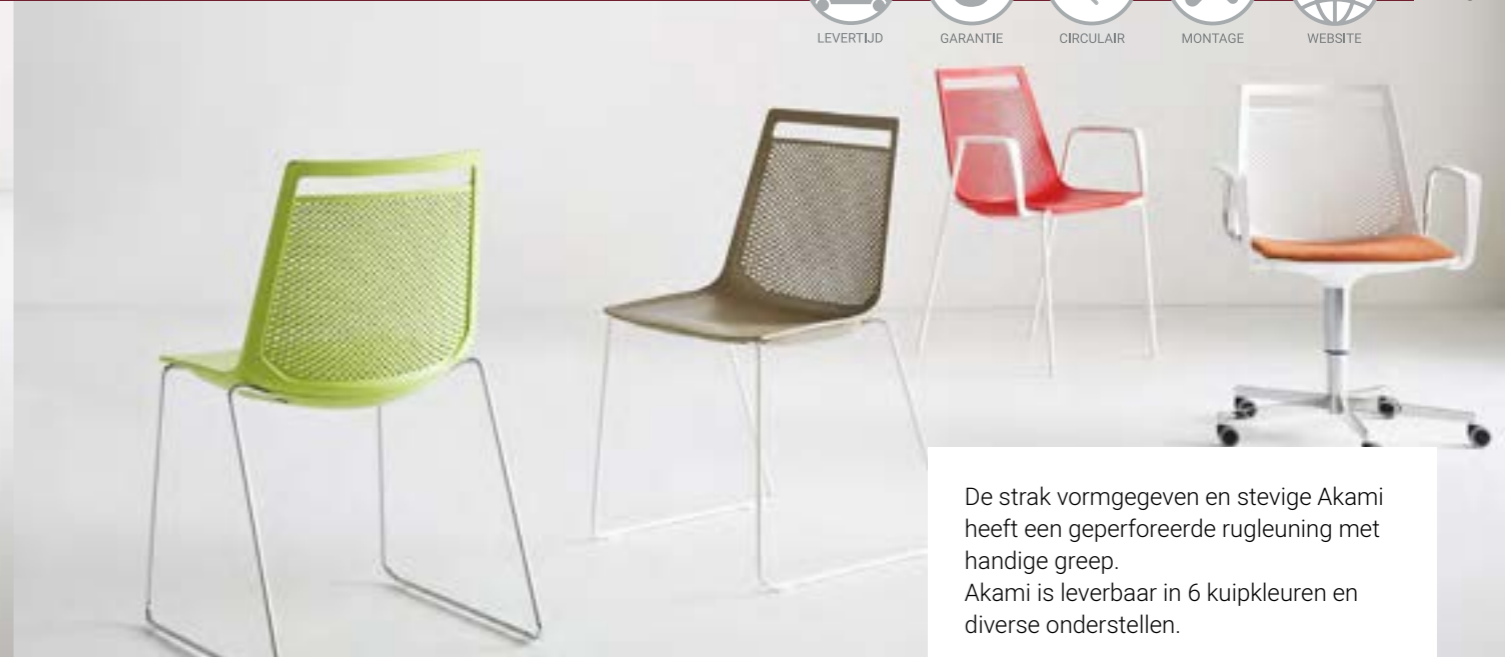
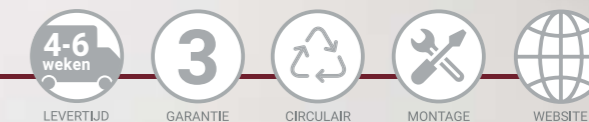

De strak vormgegeven en stevige Akami heeft een geperforeerde rugleuning met handige greep. Akami is leverbaar in 6 kuipkleuren en diverse onderstellen.

Model	Kunststof/ chroom	Kunststof/ wit	Kunststof/ zwart
 Akami NA 4-poots	144.-	167.-	167.-
 Akami TB 4-poots met armleggers	183.-	201.-	201.-
 Akami S ringpoot dun	144.-	167.-	167.-
 Akami SS ringpoot dun met armleggers	183.-	201.-	-
 Akami U pyramidepoot	-	297.-	297.-
 Akami T5R verrijdbaar met armleggers	330.-	-	-

Tevens leverbaar als barkruk.

Akami kuip leverbaar in 4 kleuren



Akami TB

Design by Stefano Sandona **Gaber®**



Fraaie kuipstoel in 6 kleuren met een ruime keuze aan onderstellen. De Basket is op aanvraag tevens als gestoffeerde versie leverbaar.

Model		Kunststof/ chroom	Kunststof/ wit	Kunststof/ zwart
Basket NA 4-poots		135.-	162.-	162.-
Basket NA 4-poots kleur gelijk aan kuip	162.-	-	-	-
Basket BP 4-poots kleur gelijk aan kuip	237.-	-	-	-
Basket CTL slede		156.-	-	176.-
Basket U pyramidepoot		-	281.-	281.-
Basket UR pyramidepoot verrijdbaar		-	302.-	302.-
Basket ST ringpoot		152.-	-	197.-

Design by
Alessandro Busana **Gaber®**

Basket kuip leverbaar in 6 kleuren



Basket U



De Dame van Gaber, elegante kuipstoelen leverbaar in 8 kunststof kleuren met diverse onderstellen. Dame is standaard voorzien van een comfortabel gestoffeerd zitkussen.

Model	Kunststof kuip met zitkussen in stof				
	K	B-S	DK	E	SX-MG
Dame NA 4-poots chroom	309.-	320.-	327.-	309.-	312.-
Dame NA 4-poots metaal in kleur kuip	333.-	344.-	351.-	333.-	336.-
Dame BP 4-poots in kleur kuip	405.-	416.-	423.-	405.-	408.-
Dame CTL sledeframe chroom	329.-	341.-	347.-	329.-	332.-
Dame CTL sledeframe zwart	347.-	359.-	365.-	347.-	350.-
Dame ST ringpoot chroom	324.-	333.-	342.-	324.-	327.-
Dame ST ringpoot zwart	341.-	350.-	359.-	341.-	344.-
Dame U pyramidepoot wit of zwart	447.-	458.-	465.-	447.-	450.-
Dame UR pyramide verrijdbaar wit of zwart	467.-	478.-	485.-	467.-	470.-
Dame BL 4-poots beukenhout	432.-	443.-	450.-	432.-	435.-

Dame leverbaar vanaf 4 stuks per stofkleur

Stofkleuren Gaber zie pagina's achterin het boek

Dame kuip leverbaar in 8 kleuren

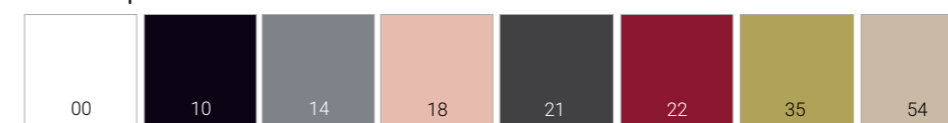

Design by
Forsix

Gaber®



City kuipstoelen, comfortabel en veelzijdig. Kies het ideale onderstel en het kuipzitje in de gewenste stofkleur, voor elke ruimte de juiste oplossing.

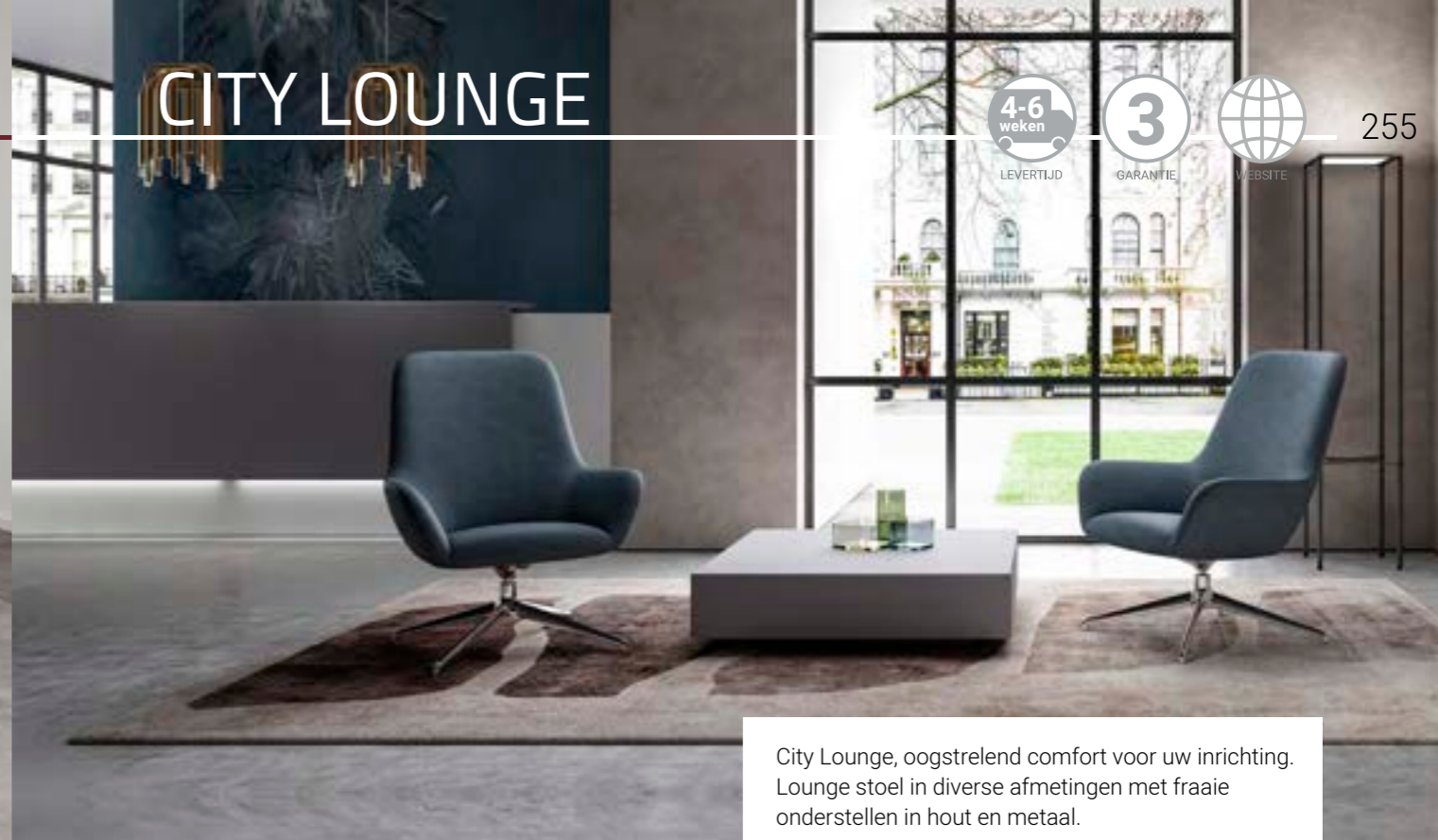

City Lounge, oogstrelend comfort voor uw inrichting. Lounge stoel in diverse afmetingen met fraaie onderstellen in hout en metaal.

Model	Kuip in stoffering			
	B01/B03	C01/C05	W01/D02	P01
City 4-poots metaal	615.-	665.-	695.-	770.-
City ringpoot metaal	615.-	665.-	695.-	770.-
City 4-poots hout	715.-	770.-	795.-	870.-
City pyramide poot	760.-	805.-	840.-	910.-
City sledeframe	675.-	725.-	760.-	830.-
City spinpoot verrijdbaar incl. 65mm zwarte wielen tbv zachte vloeren	715.-	770.-	795.-	870.-

Opties	Prijs
Set viltgeleiders tbv 4-poots metaal	+25.-
Set viltgeleiders tbv 4-poots hout	+15.-
Set viltjes tbv pyramide poot	+10.-
Set 65mm PHD wielen zwart tbv harde vloeren	+35.-
Set 65mm PHD wielen wit of zilver tbv harde vloeren	+45.-
Set 65mm PHD holle wielen wit of zilver tbv harde vloeren	+60.-

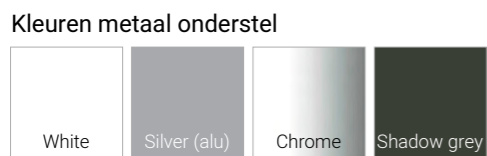
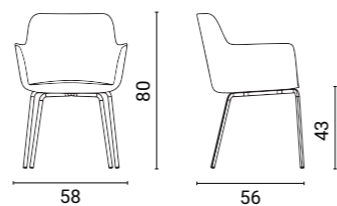

Designed by Ciani

 Quadrifoglio Group

Model	Metaal	Hout	Kuip in stoffering				
			B01/B03	C01/C05	W01/D02	P01	
			City Lounge high back incl. hoofdsteen 4-teens metaal polish alu of matzwart	1300.-	1395.-	1440.-	1745.-
			4-poots hout	1385.-	1480.-	1225.-	1830.-
			City Lounge high back 4-teens metaal polish alu of matzwart	1200.-	1275.-	1325.-	1605.-
			4-poots hout	1290.-	1365.-	1410.-	1695.-
			City Lounge medium back 4-teens metaal polish alu of matzwart	1095.-	1165.-	1205.-	1455.-
			4-poots hout	1180.-	1250.-	1295.-	1540.-
			City Lounge hocker 4-teens metaal polish alu of matzwart	430.-	440.-	450.-	500.-
			4-poots hout	550.-	560.-	570.-	620.-

Stofkleuren Quadrifoglio zie pagina's achterin het boek

Opties	Prijs
Neigmechaniek tbv 4-teens metaal	+45.-

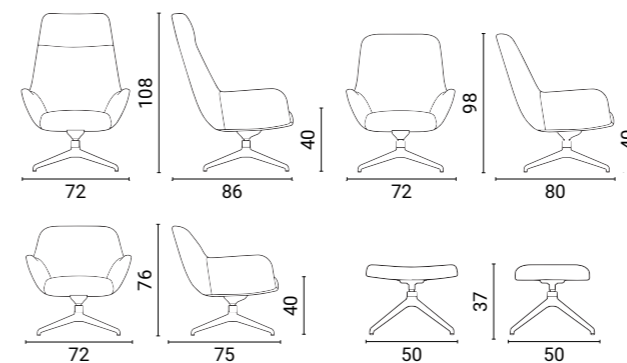

City lounge hocker en high back incl. hoofdsteen











Cove, één grote familie!

Door slim gebruik te maken van 1 kuipmodel kan worden gecombineerd met tal van frames en onderstellen. Verschillende afwerkingen mogelijk voor zowel frame en stoffering.

Cove is facilitair uiterst handig doordat u simpel de stoel met de armleggers aan de tafelrand kunt hangen. Hierdoor creëert u optimale vloervrijheid.



Model	PP Kuip	Volledig gestoffeerd			
		B01/B03	C01/C05	W01/D02	P01
 Cove 4-poots chroom, alu, wit of shadow grey (PP kuip stapelbaar t/m 4 stoelen)	190.-	540.-	595.-	625.-	695.-
 Cove ring chroom, alu, wit of shadow grey (PP kuip stapelbaar t/m 4 stoelen)	215.-	565.-	620.-	645.-	715.-
 Cove houten frame beuken of wenge	365.-	715.-	770.-	795.-	865.-
 Cove bureaustoel HV alu, wit of shadow grey	370.-	720.-	775.-	800.-	870.-
 Cove pyramide poot draaibaar alu, wit of shadow grey	405.-	760.-	805.-	840.-	905.-
 Cove barkruk 4-poots chroom H65 of H75cm	250.-	600.-	655.-	685.-	755.-
 Cove barkruk HV (53-78) met ronde voetplaat en voetsteun in chroom	595.-	945.-	1000.-	1030.-	1100.-
 Cove barkruk HV (58-84) 5-teens met voering in alu of wit	490.-	855.-	910.-	935.-	1005.-
 Cove bankje aluminium (2-zits) Overige modellen op aanvraag	705.-	1460.-	1565.-	1620.-	1755.-

Duotoon in dezelfde stoffering mogelijk zonder meerprijs.
Cove tafels zie pag. 47

Stofkleuren Quadrifoglio zie pagina's achterin het boek

Overige opties	Prijs
Viltgeleiders tbv 4-poots metaal	+30.-
Koppelstuk kunststof tbv ringframe	+10.-
Nylon dopjes tbv 4-poots hout	+15.-
Set viltjes tbv pyramide poot	+10.-
Set PHD wielen 65mm zwart	+35.-
Set PHD wielen 65mm wit of zilver	+45.-
Set PHD holle wielen 65mm wit, zilver of zwart	+60.-

Kleuren kuip in 9 kleuren polypropyleen

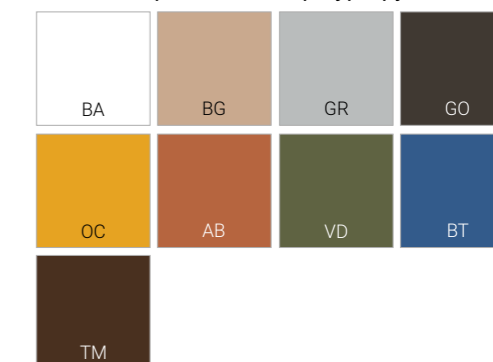

Designed by
Dorigo Design

Quadrifoglio Group

Kleuren metaal

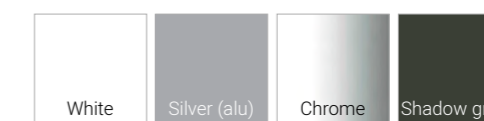

Kleuren hout

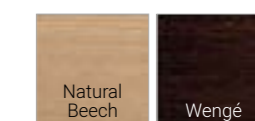



De Soul heeft een kunststof body uit één stuk gegoten, is 100% recyclebaar en combineert een elegante vormgeving met slim verborgen techniek. De stoel is hoogte verstelbaar en het kantelmechaniek stelt zichzelf in naar uw gewicht.



Soul Air / Techno

- Nylon voetkruis 5-spaaks
- Harde 50mm wielen tbv zachte vloeren
- Hoogte verstelbaar dmv gaslift
- Polyamide frame uit 1 stuk in zwart of witgrijs ral 7047
- Neig mechaniek gewicht onafhankelijk
- Zitting en rug mesh of thermisch gevormd met streeppatroon in de stof verwerkt (Techno).



Soul Air

Soul Techno

Voor meer mogelijkheden verwijzen wij u naar de website.

Soul Air	Stoffering		Soul Techno	Stoffering ME01/02/03/09
	RR	RY		
Soul Air zwart zonder armleggers	610.-	635.-	Soul Techno zwart zonder armleggers	745.-
Soul Air zwart met armleggers	620.-	640.-	Soul Techno zwart met armleggers	770.-
Soul Air witgrijs met armleggers	670.-	685.-	Soul Techno witgrijs met armleggers	820.-

Opties	Prijs
Gepolijst aluminium voetkruis	60.-
Geremde 50mm PHD wielen voor harde vloeren	15.-
Geremde 65mm PHD wielen voor harde vloeren	25.-
Holle zwarte ongeremde 65mm PHD wielen voor harde vloeren	55.-
Holle chromen ongeremde 65mm PHD wielen voor harde vloeren	60.-

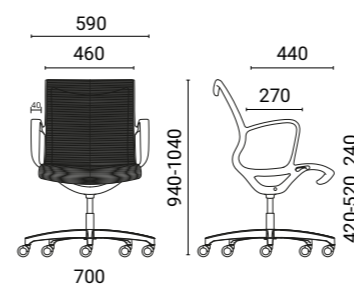

Soul Air

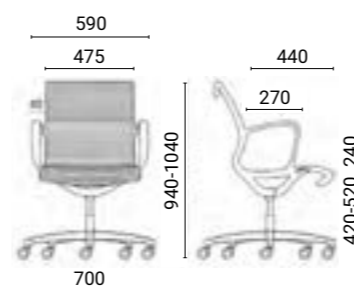

Soul Techno

RR mesh (Gabriel Runner) 12 kleuren



Techno rug ME

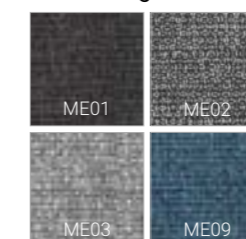

RY mesh (Gabriel Rhythm) 6 kleuren

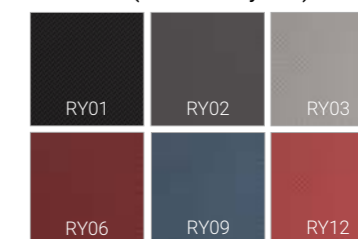



Sanela is een moderne collectie van diverse modellen stalen frames die gewikkeld zijn in een net van Italiaans touw. De schommelstoel met eikenhouten dragers maakt uw ruimte extra bijzonder. Leverbaar in 5 framekleuren en 6 kleuren touw, aan u de keuze. Geschikt voor binnen en buiten, UV-bestendig en water afstotend.

Model	Prijs
Sanela 4-poots zonder armleggers	545.-
Sanela 4-poots met armleggers	644.-
Sanela bankje met armleggers	1815.-
Sanela hoge stoel 4-poots	1181.-
Sanela hoge schommelstoel (schommelstoel niet geschikt voor buiten)	1527.-
Sanela poef	405.-

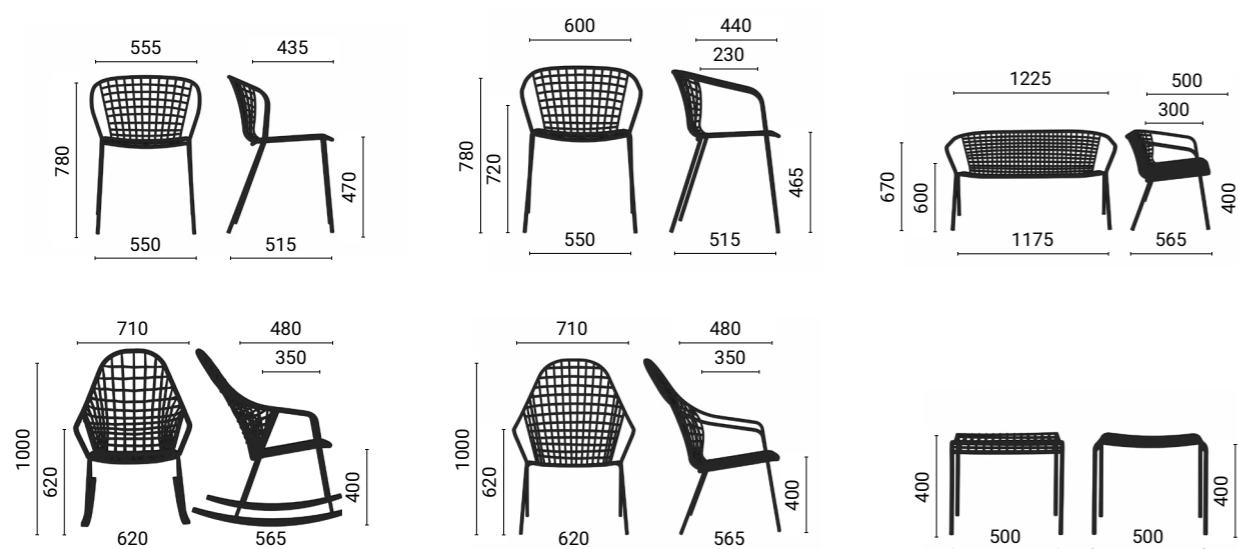

Kleuren touw

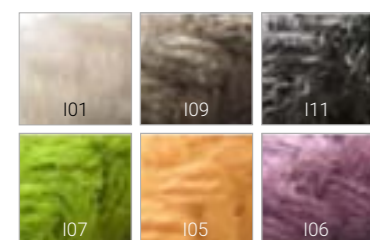

Kleuren frame



Designed by Forsix

Gaber®



Suske en Wiske, vakmanschap meesterschap en 100% made in Holland.



Suske is een comfortabele armstoel met pootjes in geborsteld RVS of matzwart. Maak uw keuze met of zonder zwenkwielen. De kuip is uitgevoerd in diverse soorten vormvast koudschuim en verkrijgbaar in verschillende soorten stof en leder.

Wiske is een elegante en praktische 4-poots stoel, met een stevig frame in RVS of matzwart. De dikke zitting is vervaardigd in vormvast koudschuim en de rug heeft een fijne zithouding met voldoende lendensteun onderin. Leverbaar met of zonder zwenkwielen.

Model	L60	Leder			Stof		
		D	R	S	Groep 1	Groep 2	Groep 3
Wiske	360.-	430.-	505.-	520.-	345.-	360.-	430.-
Wiske verrijdbaar	360.-	430.-	505.-	520.-	345.-	360.-	430.-
Suske met armleggers	430.-	505.-	580.-	595.-	415.-	430.-	505.-
Suske met armleggers verrijdbaar	430.-	505.-	580.-	595.-	415.-	430.-	505.-

Voor kleuren zie pagina 34



Suske met wielen

Suske



Wiske

Wiske met wielen



VOORRAAD



LEVERTIJD



GARANTIE



WEBSITE

Comfortabele gestoffeerde sledestoel voor ieder interieur. Het fraaie buisframe is leverbaar in matzwart of chroom met koudschuim Comfort Air zitting en rug in medium of high back versie. Optioneel te voorzien van zwarte PU armopdekjes en viltgeleiders voor harde vloeren. Stoffering in duo-toon is tevens mogelijk met een meerprijs van 10%.



Model	Stoffering								
	BN-NX-AL	AB-ME	CH	AV-IP-SC-ST	CS-SY	SX + NX	SX	PA	TS
Uni medium back matzwart frame	235.-*	260.-	265.-	290.-	320.-	395.-	515.-	535.-	655.-
Uni medium back chroom frame	290.-*	310.-	315.-	345.-	375.-	450.-	570.-	590.-	710.-
Uni high back matzwart frame	265.-*	285.-	295.-	360.-	385.-	440.-	580.-	600.-	845.-
Uni high back chroom frame	315.-*	340.-	350.-	415.-	440.-	495.-	630.-	655.-	900.-

* voorraad in BN01

Opties	Prijs
PU armopdekjes zwart	+25.-
Viltgeleiders tbv harde vloeren	+25.-
In duo stoffering leverbaar (veelvoud van 2 st, te kiezen uit dezelfde stofgroep)	+10%

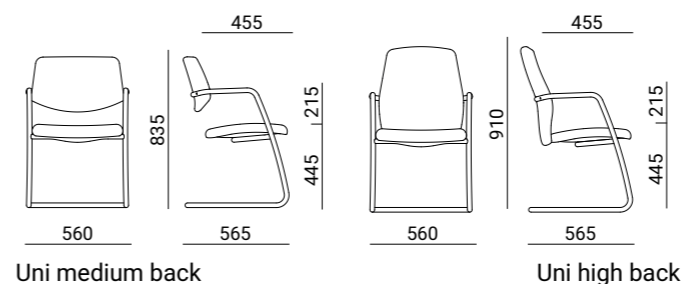

sitland



Comfort Air System



Stijlvolle en stapelbare (max 4 st) sledestoel van het Italiaanse Sitland met mesh rug in diverse kleuren RF, RY of RR.

De ergonomische vorm van de rug geeft extra ondersteuning. De zitting is van koudschuim met Comfort Air System en zorgt hiermee voor een optimaal en blijvend zitcomfort. Standaard met stapelbaar frame en voorzien van zwarte kunststof rugsupport en armopdekjes.



Model Rug in mesh RF	Stoffering zitting				
	NX - BN - AL	AB-ME	CH	IP-AV-SC-ST	CS-SY
Uni mesh matzwart frame	280.-	290.-	295.-	300.-	355.-
Uni mesh witgrijs frame	300.-	310.-	315.-	320.-	375.-
Uni mesh chromen frame *	325.-	340.-	345.-	350.-	400.-

* voorraad in BN01 + RR01

Opties	Prijs
Kunststof rug en armopdekjes in witgrijs	+15.-
Viltgeleiders tbv harde vloer	+20.-
Meerprijs rug in mesh RR	+5.-
Meerprijs rug in mesh RY	+15.-

Mesh rug RR



Mesh rug RF



Mesh rug RY

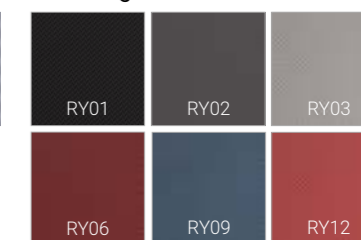

sitland



Comfort Air System

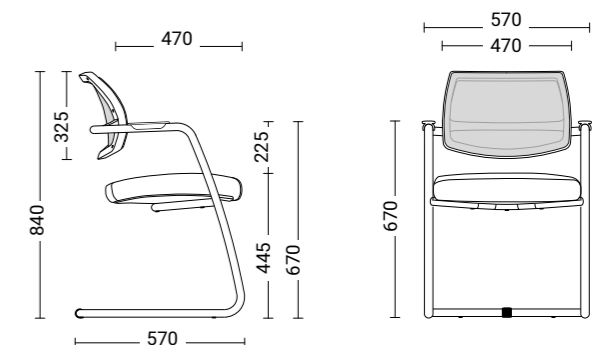



VOORRAAD

4-6
weken

LEVERTIJD



5

GARANTIE



WEBSITE

De comfortabele sledestoel met ongekende mogelijkheden. Het stevige metalen frame heeft een mooi verstek bij de rugleuning en is voorzien van conische armleggers inclusief zwarte PU opdekjes.

Rug en zitting zijn uitgevoerd in vormvast CFK-vrij koudschuim en rondom gestoffeerd met fraai gestikte zijpanden. Maak keuze uit diverse stof- en ledersoorten in uni of duo-toon (meerpijs 10%). Voor iedere wens en ieder doel een passende stoel.



PassePartout medium back matzwart frame in duo-toon ME13+ME11



PassePartout high back chrom frame

Model	Stoffering						
	NX-BN-AL	AB-ME	CH	AV-IP-SC-ST	CS-SY	SX+NX	SX
PassePartout medium back matzwart frame	270.-	290.-	300.-	320.-	365.-	415.-	505.-
PassePartout medium back chrom frame	335.-*	355.-	370.-	385.-	430.-	480.-	570.-
Frame medium back stapelbaar (max 4 stuks)	+50.-						
PassePartout high back matzwart frame	310.-	350.-	365.-	380.-	430.-	500.-	640.-
PassePartout high back chrom frame	375.-*	415.-	430.-	450.-	495.-	565.-	700.-

* Voorraad in BN01

Opties	Prijs
Viltglidders tbv harde vloer	+25.-
In duo-toon stoffering leverbaar (veelvoud van 2 stuks)	+10%

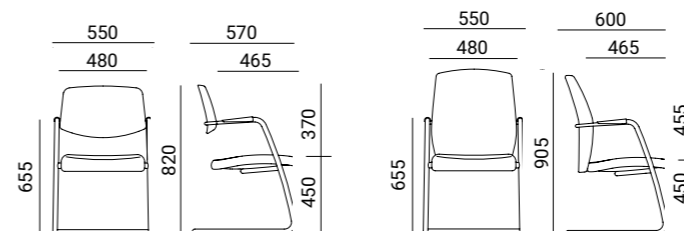

sitland



Comfort Air System



De herkenbare Classic vergaderstoel met haar exclusief vormgegeven sledeframe in matzwart of chroom. Het fraaie armleggerframe draagt een rondom gestoffeerde kuip die voorzien is van comfortabel koudschuim en fraaie stikselaferking in lijnen of retro bij de Classic+ versie. De Classic Visitor van het Italiaanse Sitland is in diverse stof- en leersoorten naar uw eigen wensen leverbaar.



sitland



Model	Stoffering							
	NX	ME	CH	AV-IP-SC	CS-SY	SX+NX	PA	TS
Classic visitor	510.-	530.-	555.-	590.-	685.-	640.-	725.-	930.-
Classic+ visitor	545.-	570.-	595.-	625.-	725.-	675.-	760.-	970.-

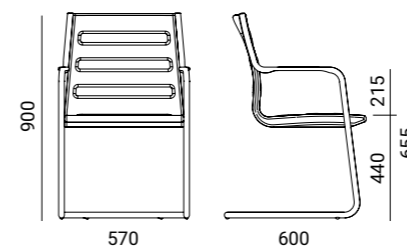

Classic stiksel

Classic+ stiksel



Vega, de evolutie van een klassieker met comfort-zitting.
Kies uit de grote vierkanten van de Vega-S of de lijnen van Vega-L.



Vega S visitor



Vega L meeting



Vega Hit S meeting

Vega, Vega visitor en Vega Hit meeting

- Matzwart of aluminium gepolijst frame
- Zitting en rug in vormvast CFK- vrij koudschuim
- Armleggers standaard voorzien van zwarte ABS opdekjes

Model	Stoffering						
	NX	SC	CS-SY	SX+NX	SX	PA	TS
Vega L of S stiksel							
Vega meeting HV verrijdbaar	925.-	1040.-	1115.-	1080.-	1220.-	1250.-	1410.-
Vega meeting self return	935.-	1055.-	1125.-	1095.-	1230.-	1265.-	1420.-
Vega visitor	725.-	840.-	900.-	850.-	1000.-	1035.-	1200.-
Gestoffeerde opdekjes Vega	+45.-	+50.-	+55.-	+65.-	+65.-	+70.-	+75.-
Vega Hit meeting HV verrijdbaar	1030.-	1175.-	1235.-	1190.-	1340.-	1365.-	1540.-
Vega Hit meeting self return	1035.-	1180.-	1255.-	1205.-	1355.-	1380.-	1565.-
Gestoffeerde opdekjes Vega Hit	+60.-	+70.-	+75.-	+90.-	+90.-	+95.-	+130.-

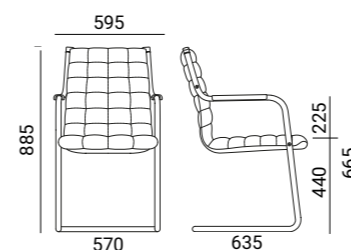

Vega-S visitor

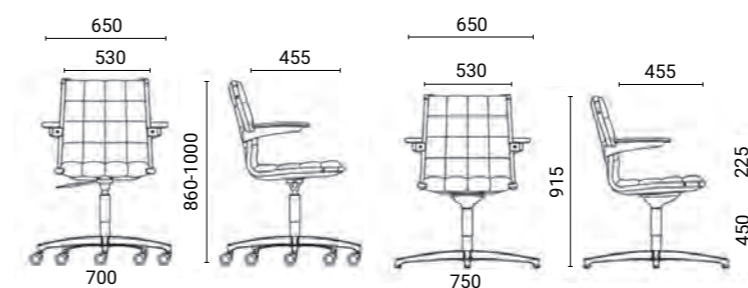

Vega Hit S meeting HV verrijdbaar Vega Hit S meeting self return 4 teens

Opties

Opties	Prijs
Meeting 4-teens matzwart of chroom (bij HV verrijdbaar 5-teens)	15.-
Geremde 65mm PHD wielen voor harde vloeren	15.-
Holle zwarte ongeremde 65mm PHD wielen voor harde vloeren	50.-
Holle chromen ongeremde 65mm PHD wielen voor harde vloeren	55.-
Viltglijders tbv harde vloeren (visitor)	20.-



Wiel 65mm PHD

Hol wiel 65mm met zwarte support

Hol wiel 65mm met chromen support



Milos bestaat uit een ruime collectie stoelen met een elegante vormgeving en duurzame materialen. Voor elke functie en ruimte een passend model en te combineren met de fraaie Milos tafels. Milos en de Milos lounge voor de hybride kantoor-inrichting, laat uw mensen duurzaam en comfortabel zitten.



sitland
Design by Dorigo



Model	Stoffering							
	AL	ME	CH	AV-SC	CS-SY	YO	DF-DS	SX+NX
Milos 4-poots pyramide draaibaar Frame hout naturel of wengé	730.-	755.-	760.-	785.-	835.-	860.-	900.-	845.-
Milos 4-teens self return Frame wit of zwart Frame chroom	740.- 815.-	760.- 835.-	765.- 840.-	785.- 860.-	840.- 915.-	885.- 960.-	905.- 980.-	845.- 920.-
Milos 5-teens HV verrijdbaar Frame wit of zwart Frame chroom	660.- 850.-	675.- 860.-	680.- 865.-	700.- 890.-	755.- 940.-	800.- 985.-	820.- 1005.-	760.- 945.-

Model	Stoffering					
	NX	ME	CH	SC	CS-SY	PA
Milos Lounge 4-poots metaal Frame zwart of wit	1030.-	1090.-	1115.-	1160.-	1265.-	1510.-
Milos Lounge 4-poots hout Frame naturel of zwart	1235.-	1300.-	1320.-	1365.-	1460.-	1730.-
Milos Lounge draaibaar 4-teens metaal Frame zwart Frame gepolijst aluminium	1060.- 1115.-	1120.- 1175.-	1140.- 1195.-	1185.- 1240.-	1280.- 1335.-	1540.- 1595.-

Opties Milos	Prijs	Optie Milos lounge	Prijs
Ring armleggers wit of zwart	+135.-	Design armleggers hout naturel of zwart	+310.-
Ring armleggers chroom	+180.-	(uitsluitend met Milos lounge mee te bestellen)	
Design armleggers wit of zwart	+210.-		
Design armleggers chroom	+250.-		
(uitsluitend met Milos mee te bestellen)			

Milos tafels Rest en Bistrot	Prijs
Rest tafel 69 rond 35h Blad beuken naturel 18mm en 3-poots beukenhout Blad Fenix zwart 10mm en 3-poots beukenhout zwart	640.- 610.-
Rest tafel 55 rond 50h Blad beuken naturel 18mm en 3-poots beukenhout Blad Fenix zwart 10mm en 3-poots beukenhout zwart	615.- 595.-
Bistrot tafel 69 rond 35h Blad beuken naturel 18mm en 3-poots metaal zwart Blad Fenix zwart 10mm en 3-poots metaal zwart	535.- 615.-
Bistrot tafel 69 rond 74h Blad beuken naturel 18mm en 3-poots metaal zwart Blad Fenix zwart 10mm en 3-poots metaal zwart	575.- 655.-
Bistrot tafel 69 rond 110h Blad beuken naturel 18mm en 3-poots metaal zwart Blad Fenix zwart 10mm en 3-poots metaal zwart	600.- 680.-

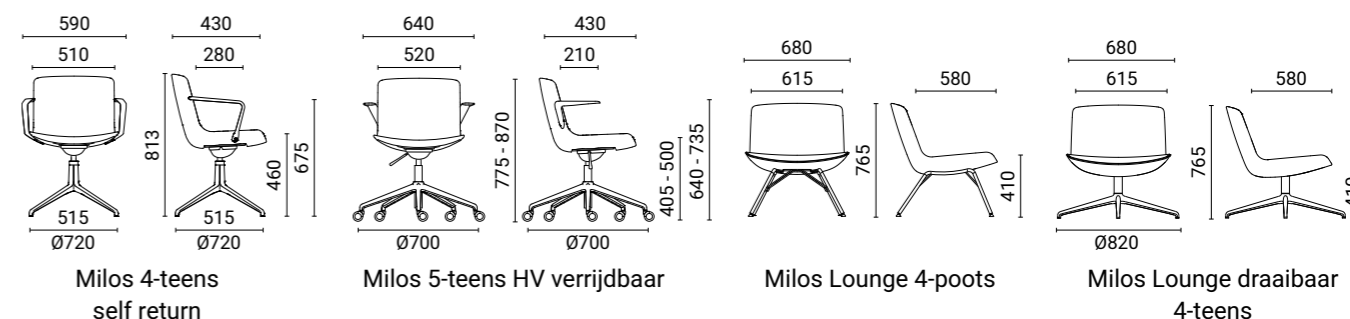





De Maya is een elegant 4-poots model vervaardigd in 100% recyclebaar polypropyleen. Stapelbaar en geschikt voor binnen en buiten. Uit voorraad leverbaar in 8 kleuren.

Maya
60.-

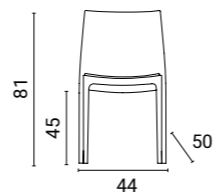

Stapelbare stoel met een kunststof zitting en rug in 100% recyclebaar polypropyleen en 25mm poten in geanodiseerd aluminium. Geschikt voor binnen en buiten. Uit voorraad leverbaar in 7 kleuren.

Juliette
50.-

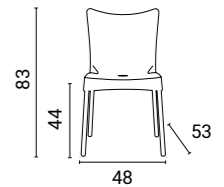

Een robuuste armstoel in 100% recyclebaar polypropyleen. Stapelbaar en geschikt voor binnen en buiten. Uit voorraad leverbaar in 8 kleuren.

Diva
70.-

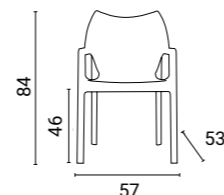

Stapelbare armstoel met een kunststof kuip van 100% recyclebaar polypropyleen en 25mm poten in geanodiseerd aluminium. Geschikt voor binnen en buiten. Uit voorraad leverbaar in 7 kleuren.

Romeo
55.-

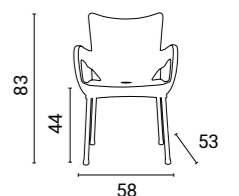



De Box is een stoere kuipstoel in 100% recyclebaar polypropyleen. Verticaal stapelbaar en geschikt voor binnen en buiten. Uit voorraad leverbaar in 7 kleuren.

Box stoel
90.-



1309 White 1323 Dark grey 1316 Orange 1330 Silver grey



1354 Red 1347 Black 1477 Tropical green

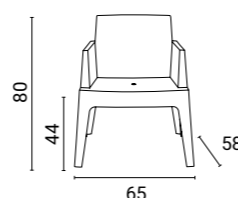

Stapelbaar en 100% polypropyleen uit één vorm. Geschikt voor binnen en buiten. Uit voorraad leverbaar in 8 kleuren.

Air
85.-



1736 Yellow 6540 White 6588 Dark grey 6564 Tropical green



6557 Orange 6595 Taupe 6786 Red 6571 Black

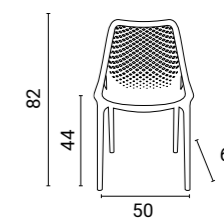

Air



Comfortabele stapelbare kuipstoel uit één stuk. De Sky Pro is uit voorraad leverbaar in 5 fraaie kleuren en geschikt voor binnen en buiten.

Sky pro
100.-

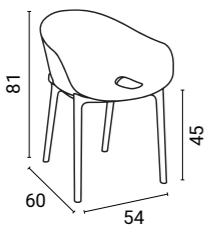

Bloom met zijn elegante vorm uit één stuk vervaardigd. De geperforeerde body maakt hem ook zeer geschikt voor buiten. Bloom is horizontaal nestbaar en uit voorraad leverbaar in 7 kleuren.

Bloom
150.-

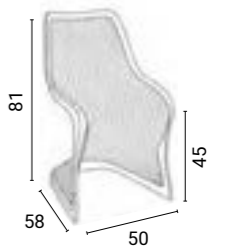



Bakhita

Handig 4 poots model vervaardigd uit ijzersterk techno polymeer. De stapelbare Bakhita is geschikt voor binnen en buiten en leverbaar in 11 kleuren. Leverbaar vanaf 4 stuks per kleur.

Model	Prijs
Bakhita zonder armleggers	111.-
Bakhita B met armleggers	126.-

Design by Eurolinea



Bakhita barkruk

Leverbaar vanaf 4 stuks per kleur.

Model	Prijs
Bakhita barkruk H66 of H76	158.-

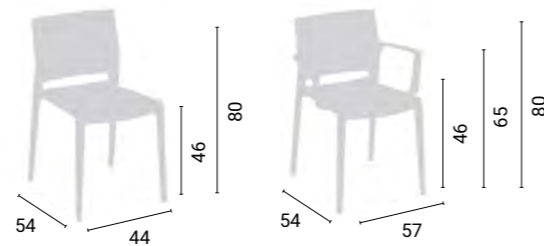
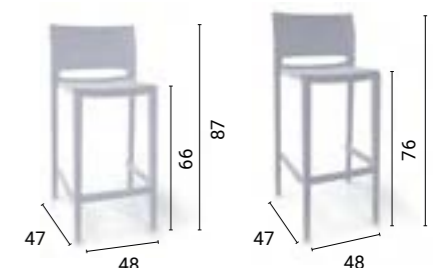

Isidora

Een complete familie stapelbare kantinestoelen en bijpassende barkrukken. Ook leverbaar als gestoffeerde dress Isidora. Leverbaar vanaf 4 stuks per kleur.

Model	Prijs
Isidora zonder armleggers	125.-
Isidora B met armleggers	138.-

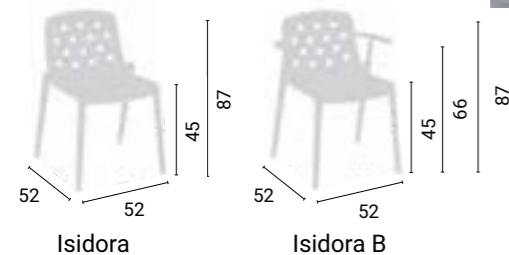

Isidoro barkruk

Leverbaar vanaf 4 stuks per kleur.

Model	Prijs
Isidoro barkruk H66 of H76	164.-

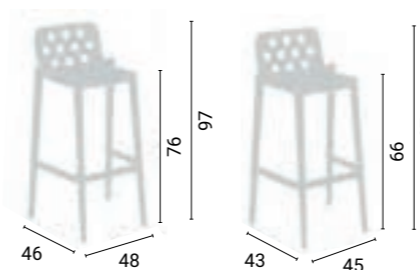

Design by Favaretto & Partners
Gaber®

AIR BAR



Air barkruk brengt de succesvolle Air tot grote hoogte. Uit voorraad leverbaar in 7 kleuren.

Air 75 barkruk
120.-

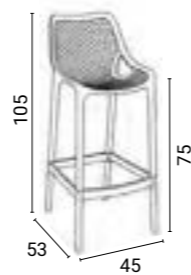

MAYA BAR



Uit voorraad leverbaar in 5 kleuren, stapelbaar.

Maya 75 barkruk
95.-

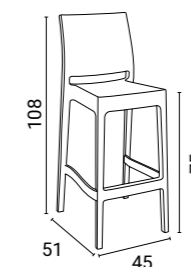

BN

Bondai FIDIVI, 100% Polyester, 150.000 Martindale



CH

Chili Gabriel, 75% post-consumer recycled brandvertraged, Polyester, 25% brandvertraged Polyester 60.000 Martindale



AL

Alba FIDIVI, 100% Polyester, 100.000 Martindale



IP

Ipanema Pugi, 100% brandvertraged Polyester - (Tr Cs), 50.000 Martindale



AB

Xtreme Plus Camira, 100% post-consumer recycled Polyester, 100.000 Martindale

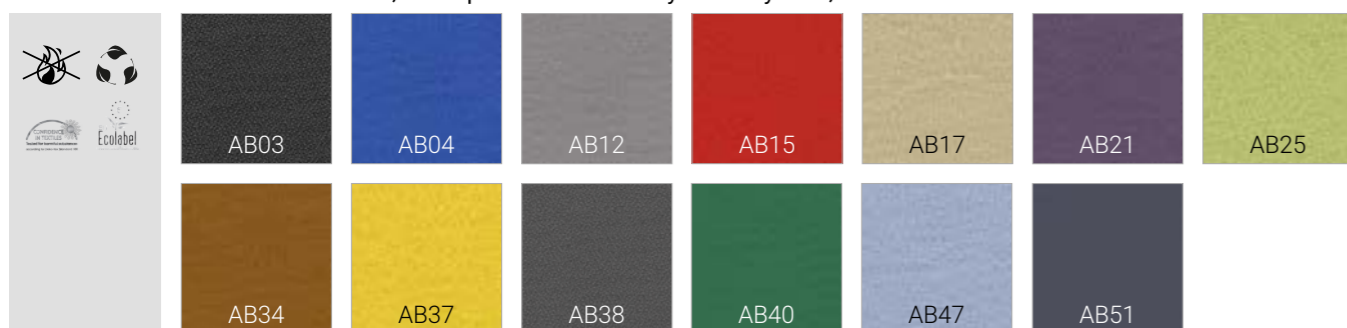

AV

Active Plus Sitland, 100% brandvertraged Polyester, 100.000 Martindale



ME

Medley Gabriel, 100% Polyester, 75.000 Martindale

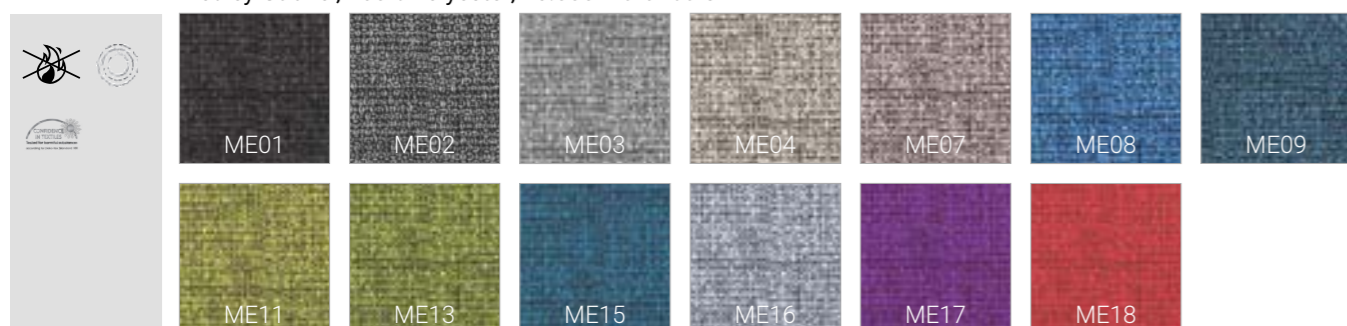

ST

Step Gabriel, 100% Polyester recycled postconsumer, 100.000 Martindale



De getoonde kleuren van de stof- en leersoorten zijn ter indicatie. Geadviseerd wordt om de keuze te maken vanaf de stalenkaart.

SY

Synergy Camira , 95% WV, 5% Polyamide, 100.000 Martindale



CS

Crisp Gabriel, 93% Wol uit New Zealand, 7% Polyamide 200.000 Martindale



YO

Yoredale Camira , 95% wol, 3% Polyester, 2% Polyamide 50.000 Martindale



DF/DS

Deans Vescom, 100% brandvertragend Polyester, 110.000 Martindale



RF

Mesh Polo 100% polyester, slijtvastheid 100.000 toeren Martindale

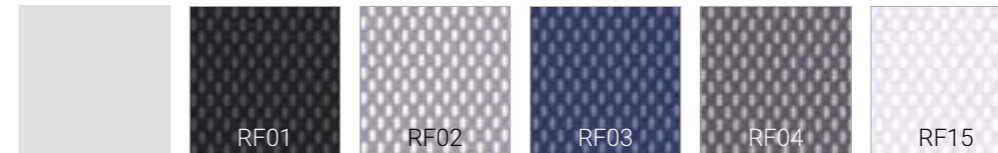

RR

Runner Gabriel, 100% Polyester, 70.000 Martindale



RP

Net Medium Plastitex, 70% PVC, 30% Polyester, 100.000 Martindale



RY

Rhythm Gabriel, 100% brandvertragend Polyester, 100.000 Martindale

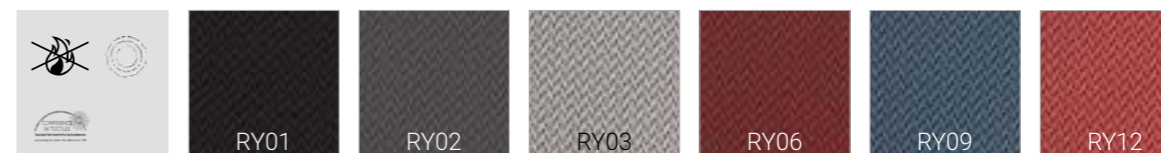

NX

Kunstleder Lederplast, 88,4% PVC, 11,6% Polyester

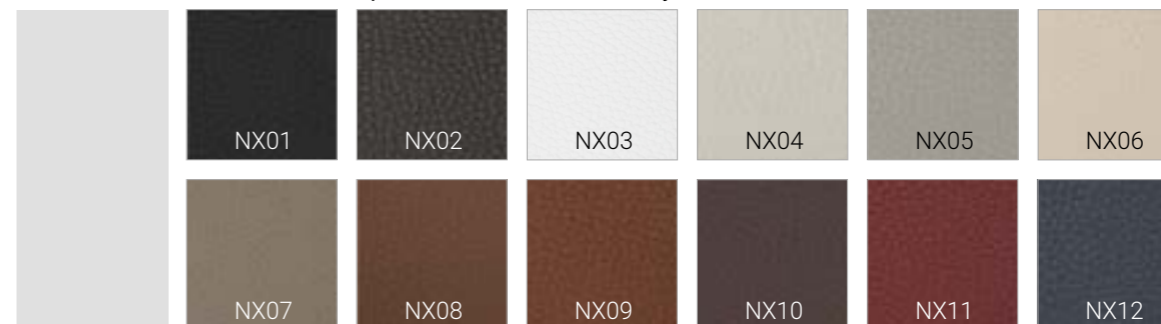

SC

Kunstleder Flukso Secret 76% PVC, 2% PU, 22% PES, slijtvastheid 60.000 toeren Martindale



SX

Box Land Dani , 100% europees leder - ISO 14025 EPD



PA

Panama Dani , 100% europees leder - ISO 14025 EPD

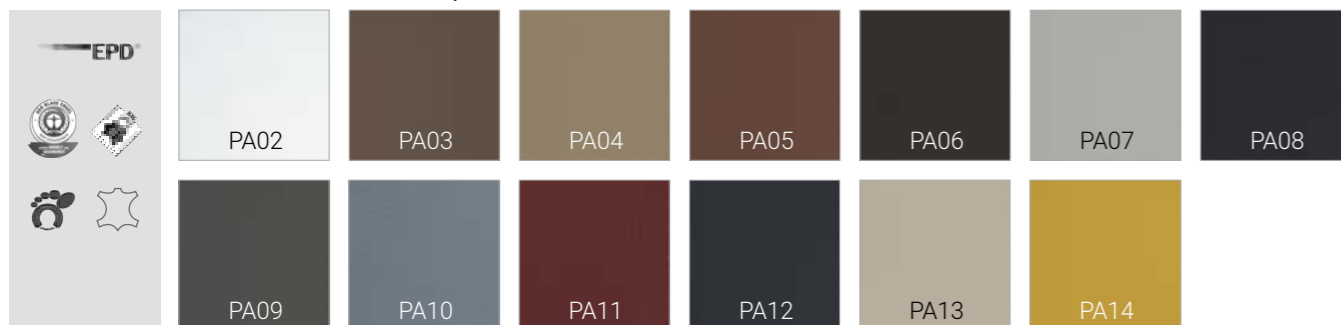

TS

Florida Dani , 100% europees fijn nappaleder - ISO 14025 EPD

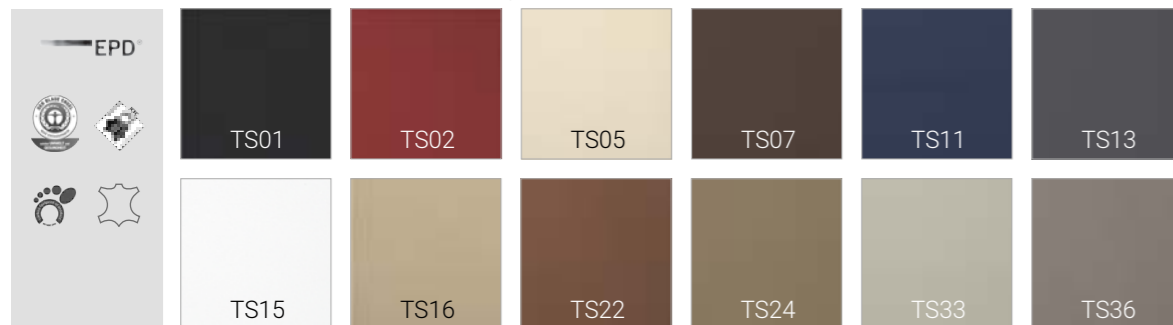

De getoonde kleuren van de stof- en leersoorten zijn ter indicatie. Geadviseerd wordt om de keuze te maken vanaf de stalenkaart.

Symbol	Omschrijving
	Geen zware metalen
	EU Ecolabel is een Europees merk dat de verminderde milieu-impact van het product certificeert
	Gemodificeerde polyestervezel "Permanent Vlamvertragend": in staat om de vlamvertragende eigenschappen van de vezel te behouden bij veroudering, slijtage en wassen. Stoffen gemaakt met Trevira CS-vezel doorstaan de zwaarste tests (Klasse 1 in Italië)
	GREENGUARD-certificering is een Europees merk dat het lage niveau van chemische emissies certificeert
	Het Oeko-Tex® STANDARD 100-label garandeert dat elk onderdeel van het artikel is getest op schadelijke stoffen en dat het artikel daarom onschadelijk is in humaan ecologische termen
	Verhindert de groei van bacteriën en geurontwikkeling, ingebouwde duurzame bescherming dankzij de Sanitized® hygiënefunctie
	Der blaue Engel (RAL UZ 148) stelt strengere limieten voor het gehalte aan gevaarlijke stoffen, de uitstoot van verontreinigende stoffen en het gebruik van grondstoffen en water dan wettelijk is voorgeschreven
	Leer uit Italië volledige cyclus (UNI EN 16484) verklaart dat alle productieprocessen in Italië worden uitgevoerd
	Carbon footprint van product (ISO 14067:2018) kwantificeert de uitstoot van broeikasgassen in de toeleveringsketen.
	Milieuproductverklaring & proces EPD (ISO 14025) N.a.v. de LCA (Life Cycle Assessment) studie worden de volgende impactcategorieën onderzocht: broeikas effect, vermindering van de ozonlaag, verzuring, fotochemische smog, eutrofiërin
	Echt leder
	Brandvertragend
	Recyclebaar
	Duurzaam - gerecycled
PA	Polyamide
PL	Polyester
PL Fr	Brandvertragend polyester
Tr cs	Trevira CS
W	Wol
WV	Onbewerkte Wol



Milos Lounge



B01

Stof B01, 100% polyester FR Trevira CS, slijtvastheid 100.000 toeren Martindale (brandwerend EN1021-1+2 en BS5852-1)



B03

Ecoleder B03, 76% PVC, 2% PU en 22% polyester, slijtvastheid 75.000 toeren Martindale (brandwerend EN1021-2 en BS5852-1)



W01

Stof W01, 70% wol en 30% polyester, slijtvastheid 100.000 toeren Martindale (brandwerend EN1021-1+2 en BS5852-1)



De getoonde kleuren van de stof- en leersoorten zijn ter indicatie. Geadviseerd wordt om de keuze te maken vanaf de stalenkaart.



D02

Stof D02, 100% polyester FR Trevira CS, slijtvastheid 100.000 toeren Martindale (brandwerend EN1021-1+2 en BS5852-5)



C01

Stof C01, 100% polyester FR Trevira CS, slijtvastheid 70.000 toeren Martindale (brandwerend EN1021-1+2 en BS5852-5)



C05

Gabriel C05, 100% polyester FR Trevira CS, slijtvastheid 100.000 toeren Martindale (brandwerend EN1021-1+2 en BS5852-5)



P01

Leder P01, 100% Europees leder



K

King Trevira CS 100% Polyester, UNI EN ISO 12947-2 80.000 toeren Martindale



B

Blazer Camira, 100% onbewerkte wol, 65.000 toeren Martindale, BS EN ISO 12947



DK

Kvadrat Steelcut 2, 90% scheerwol en 10% nylon, 100.000 toeren Martindale, EN12947



DK

Kvadrat Remix 3, 90% wol en 10% nylon, 100.000 toeren Martindale, EN12947



MG

Maglia vinyl, 100% vinyl, 100.000 toeren Martindale, EN ISO 12947:1999 part 2



SX

Silvertex, 100% vinyl met polyester backing, 300.000 toeren Martindale, EN ISO 12947:1999 part 2

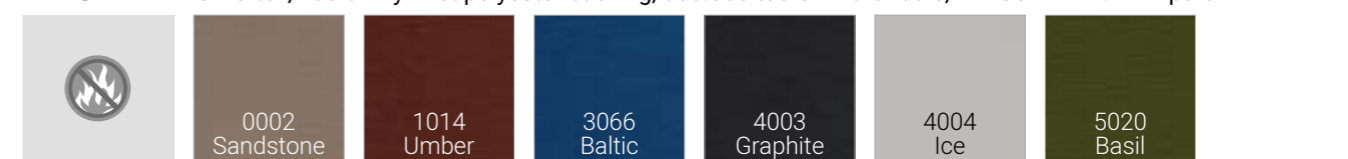

E

Simil ecoleder Aurea, 72% PVC en 25% katoen, 100.000 toeren Martindale, EN ISO 5470-2



S

Superb Trevira CS, 100% polyester, 100.000 toeren Martindale, UNI EN ISO 12947



C

100% leder, Italiaanse leerlooierij, lichtweerstand IUF/101

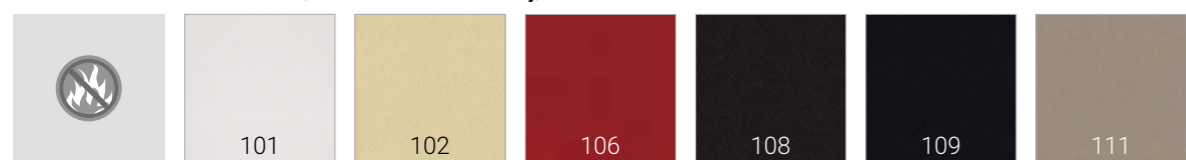

P

100% topkwaliteit leder, Italiaanse leerlooierij, lichtweerstand-Xenotest UNI EN ISO 105-B02/6

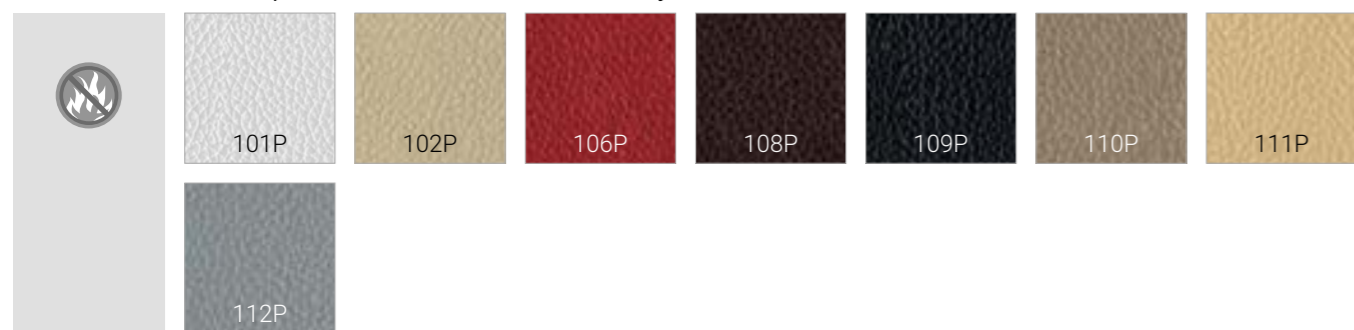

CARA

100% polypropyleen, 250gr/m2, brandwerendheid BS476-7 class 1/BSEN1021-1



De getoonde kleuren van de stofsoorten zijn ter indicatie. Geadviseerd wordt om de keuze te maken vanaf de stalenkaart.







Waar treft u onze producten aan?

vet = pagina met info/prijzen (dun = pagina met afbeelding van product)

A

A30 scheidingswand p. 64
A50 wand p. 48, 50, 88, **108-109**
Aansluitsnoer GST18 p. **134**
Add (Karboxx) p. 242
Ado soft seating p. **36-37**
Afra Karboxx p. 98-99, 168-169
Air barkruk p. 142, **286**
Air stoel p. 142, **281**
Air2 bureau p. 50, **60-63**, 69, 70, 112, 118, 138, **149**, 154, 190

Akami stoel p. **251**
Akoestiek p. 110-111, **112-113**
Akoestische achterwand p. 111, 169, **178-179**
Arca bartafel p. **163**
Arca bureau p. 50, **56-59**, 69, 70, **149**, 179

Argo Libro vouwtafel p. **144-145**
Arket tafel p. 21, 246
Artesia stoel p. 150, **246-247**
Asso soft seating p. 46, 194
Astro Twist p. **22-23**, 28
Avana soft seating p. **24-23**

B

Babel (Karboxx) p. 48, 88, **129**, 152, 202, 206
Bakhita barkruk p. **285**
Bakhita stoel p. **284**
Barkrukken p. **285-287**
Basic scheidingswand p. 61, **109**, **118-119**, 179
Basket stoel p. 18, **252**
Belcellen p. **44-45**
Benchklem p. **108**
Bi-Box inbouwmodule p. **164**
Bladklem 01 p. **108**
Blonde (Karboxx) p. 36, 51, 60, **130**, 146, 190
Bloom stoel p. **283**
Boekensteun SE p. **177**
Boiserie kast p. 52, 56, 60, 64, **190-191**, 254

Bomm soft seating p. **26-27**
Box stoel p. **280**
B-SKY monitorarm p. **136**

C

Canapé banken p. **38-39**
Cell soft seating p. 31, **40-43**
Chicago monitorarm p. **137**
City kuipstoel p. 44, 46, 158, 160, **254-255**
City lounge stoel p. 10, **254-255**
Classic stoel p. **230-231**
Classic visitor sledestoel p. 140, 148, **230-231**, **270-271**

Classic+ stoel p. **230-231**
Clue stoel p. 242
Componenten bureaus p. **68-71**
Cove barkruk p. **257**
Cove kuipstoel p. 47, 152, 206, **256-257**
Cozy tafel p. 10, **47**
CPU houders p. **136**
Creo statafel p. **154-155**
Cucaracha soft seating p. **32-33**
Custom Dynamic NPR p. 96, 104, **212-213**
Custom NPR bureaustoel p. **208-209**
Custom Pro NPR p. 98, 102, **210-211**

D

Dahlia stoel p. **194**
Dame stoel p. **253**
Diade Rock bureaustoel p. 80
Diepteschofje p. **73-75**
Dinamica stoel p. 192, 196, 198, 202
Directa stoel p. 204-205
Diva soft stoel p. 198, 200
Diva stoel p. **278**
Dodo poef p. 26, **28**, 156
Doorboorklem 500 p. **108**
Dynamisch werken p. 82-83

E

ECO belcel p. **45**
ECO-light p. 90, 94, 96, 100, **124-125**, 156

ECO-screen wanden p. 100, 102, **109**, 110-111, **120-123**

Ecotec roldeurkast p. **172-173**
Elektrificatie p. **134-135**
Elektrificatie vergaderen p. **164-165**
Elite ladenblok p. 53, 57, **75**
Entrada bureau p. 50, 52, **54-55**, 69, 70, **149**
Escape (Karboxx) p. **131**
Eustress (Q4 lighting) p. 52, 55, 64

F

Fenix HPL bladen p. 51
Flap klapstoel p. **244**
Flex 3 accessoires p. **106-107**

Flex 3+ bench p. 48, **100-101**, 106, 122, 144
Flex 3+ bench wang p. 50, **102-103**, 108
Flex 3+ bureau p. **94-95**, 124
Flex 3+ hoekbureau p. **96-97**
Flex 3+ wangbureau p. **98-99**
Flex 4 bureau p. **104-105**
Flex 4 meeting p. **158-15**
Flex dynamisch werken p. **82-109**
Flex Easy bureau p. **92-93**
Flex Eco bureau p. **90-91**
Flex light bench p. **86-87**
Flex light bureau p. **84-85**
Flex Meeting p. 96, **158-159**
Flex-GT tafel p. **156-157**
Fliptop Push p. **135**
Fly Up (Q4 lighting) p. 56
Freestand Meeting p. **160-161**
Freestanding wanden p. **116-117**
Fresh bureaustoel p. 60, 90, 94, 100, 124, **226-227**

G

Galaxy monitorarm p. 96, **137**
Grace (Karboxx) p. **131**
Greko statafel p. **154-155**

H

Halfmoon (Karboxx) p. 24, 194
Hangmappenframe BSL p. **177**
HPL-bladen p. 51

I

Idea+ 01 bureau p. **78-79**
Idea+ Tube bureau p. **76-77**
Isidora stoel p. 276-277, **284**
Isidoro barkruk p. **285**

J

Joy kruk p. 29, 31
Jubel stoel p. **249**
Juliette stoel p. **279**

K

Kabelbak incl. kleppen p. 100
Kabelbak telescopisch p. 102
Kabelbeugel p. **132**
Kabeldoorvoerdoppen p. **133**
Kabelgoten bureau p. **71**, **133**
Kabelgrip p. **132**
Kabelkorf p. **133**
Kabelmanagement p. **132-133**

Kabelmanagement
Kabelslang
Kantinetafel 4-All
Kanvas stoel
Karboxx verlichting
Kolomtafels
Koppelbox bureau
Koppelgoot bench

L

Ladenschotje
Leaf bureaustoel
Legbord roldeurkast
Libreria kast

Light Sound
Line executive stoel
Line manager stoel
Line meeting stoel
Lockerkasten melamine
Lockerkasten metaal
Lol tafel
Loto stoel

M

Manaa stoel
Mara 258 tafel
Maya barkruk
Maya stoel
Melamine bladen
Melamine ladenblok
Memory unit (Flex)
Mesh-Line bureaustoel
Mesh-Line NPR stoel
Milos stoel
Milos tafel
Ministick 2.0 (Q4 lighting)
Mirage (Karboxx)
Monitorarmen
More (Q4 lighting)

N

Neutral ladenblok
Neutral Plus ladenblok
New Generation kast
Nova bureau
Nuta stoel

O

Of Course executive stoel
Of Course manager stoel
Of Course meeting stoel
Of Course visitor stoel
Ola lamp (Karboxx)

p. 132-133
p. 106, 107, 133
p. 163
p. 250
p. 128-131
p. 162
p. 71
p. 100

p. 72
p. 52, 55, 56, 222-223
p. 177
p. 12, 28, 78, 126, 154,
188-189, 194
p. 28, 48, 88, 111, 126-127
p. 236-237
p. 236-237
p. 236-237
p. 187
p. 180-181
p. 260
p. 245

p. 21
p. 162
p. 287
p. 142, 163, 278
p. 51
p. 77
p. 91, 94, 107
p. 64, 84, 108, 179, 220-221
p. 92, 215
p. 31, 126, 274-275
p. 274-275
p. 76
p. 14, 200
p. 137
p. 78

p. 72-73
p. 72-73
p. 56, 174-175, 176
p. 50, 64-67, 69, 70
p. 248

p. 240-241
p. 240-241
p. 240-241
p. 240-241
p. 128, 138, 148, 152, 256

Ombouwsets kasten
On kruk
Oppo lamp (Karboxx)
Oxygen bureaustoel

P

Pamela stoel
Panky soft seating
Parker stoel
Passepartout stoel
Pennembakje ladenblok
Pepe tafel
Pipes (Karboxx)
PL-1 bureaulade
Power Cube
Power Desk In
Power Desk in Slide
Power Desk Insert
Power Desk Up

Q

Q4 melamine kasten
Q4 lockerkasten
Q4 meetingtafel
Q4 metalen kasten
Q4 schuifdeurkasten
QI Power Pop-Up

R

Raadpleegplank
Roldeurkast accessoires
Romeo stoel

S

Salontafels
Sanela stoel
Simple wand
Sit 1 bureaustoel
Sit-It executive stoel
Sit-It manager stoel
Sit-It meeting stoel
Skate bureaustoel
Sky Pro stoel
Sky tafel
Slide & Go kasten
Slot Fill stoel
Social-Ize treinbank
Soul stoel
Spirit bureaustoel
Spot inbouwmodule
Spot Plus inbouwmodule
Starlight (Karboxx)
Stefano tafel
Stekkerdoos GST18

p. 176
p. 30, 31, 45
p. 242
p. 76, 78

p. 34
p. 18-19
p. 35
p. 268-269
p. 73
p. 47
p. 12
p. 56, 74, 179
p. 135
p. 165
p. 165
p. 165
p. 107, 134

p. 36, 182-183
p. 187
p. 154-155
p. 184-185
p. 186, 196
p. 165

p. 177
p. 177
p. 279

p. 46-47
p. 260-261
p. 106, 109, 114-115
p. 218-219
p. 238-239
p. 238-239
p. 238-239
p. 216-217
p. 282
p. 282
p. 166, 168-171, 179
p. 148
p. 20-21
p. 146, 258-259
p. 50, 228-229
p. 135
p. 135
p. 130
p. 276-277
p. 107, 134, 165

Steunpoot bureau
Stitch wand
Stroomsnoer GST18
Sun hanglamp (Karboxx)
Sun kabelgoot
Suske stoel
Sveva (Karboxx)

T

T02 kolomtafel
T05 salontafel
T45 bureau
T45 meeting
Team Strike bureaustoel
Team Work NPR stoel
Timmy-L vouwtafel
Timmy-R klaptafel
T-Meeting 1 tafel
T-Meeting 3 tafel
Topbladen kasten
Topconnector Elite
Turn & Go klaptafel
Turn kabelgoot

U

Uni sledestoel
Uni mesh sledestoel
Use Me tafel

p. 70
p. 86
p. 107, 134, 165
p. 38
p. 107, 133
p. 262-263
p. 150

p. 46
p. 12, 38, 46, 194, 255
p. 194-195
p. 196-197
p. 48, 89, 144, 224-225
p. 214
p. 146-147
p. 142-143
p. 150-151
p. 152-153, 206
p. 176
p. 57
p. 140-141
p. 107, 133

p. 138, 148, 264-265
p. 266-267
p. 31

V

Vega executive stoel
Vega manager stoel
Vega meeting stoel
Vega visitor stoel
Vega Hit executive stoel
Vega Hit manager stoel
Vega Hit meeting stoel
Vegas bartafel

W

Web On bureaustoel
Wiske stoel

X

X10 bureau en meeting
X2 meeting tafel
X4 werkplekken
X5 bureau en meeting
X7 bureau en meeting
X8 bureau en meeting
X-change belcel

Z

Z1 balie
Z2 balie
Zichtschoot metaal

p. 232-233
p. 232-233
p. 232-233, 272-273
p. 232-233, 272-273
p. 234-235
p. 234-235
p. 234-235, 272-273
p. 287

p. 86
p. 262-263

p. 204-205
p. 154-155
p. 80-81
p. 198-199
p. 200-201
p. 126, 192, 202-203
p. 44

p. 10, 12, 13
p. 14-17, 36
p. 71





Uitgave 2023

Prijzen excl. BTW. Prijs-, model-, en kleurwijzigingen voorbehouden.

Design en Grafische verzorging:
Wendrich
www.wendrich.nl





SWAN PRODUCTS

samen werken

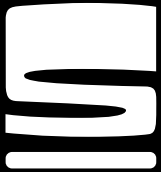

www.swan-products.nl